

- ⓓ **Bedienungsanleitung  
Quarzheizstrahler**
- Ⓡⓤⓢ **Руководство по эксплуатации  
кварцевого электрокамина**
- ⓖⓚ **Οδηγία χρήσης  
Θερμαντικό σώμα με χαλαζία**

**Einhell**<sup>®</sup>

5

**CE**

Art.-Nr.: 23.385.11

I.-Nr.: 01028

**QH 1800**

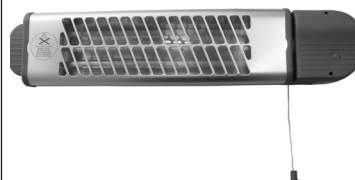

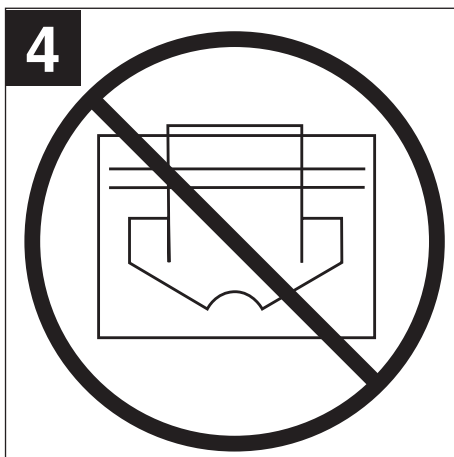
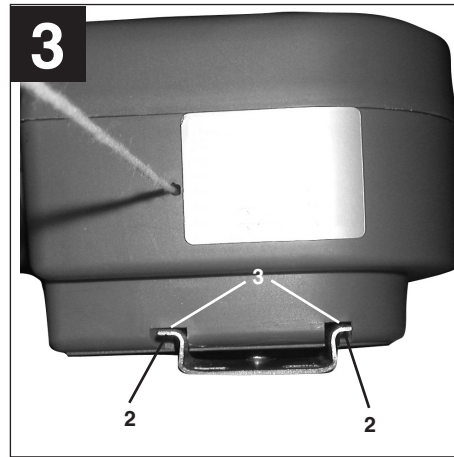
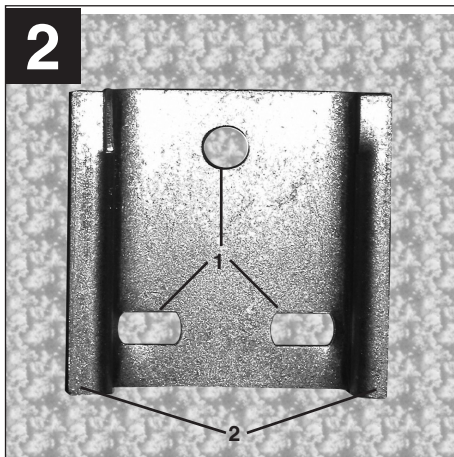
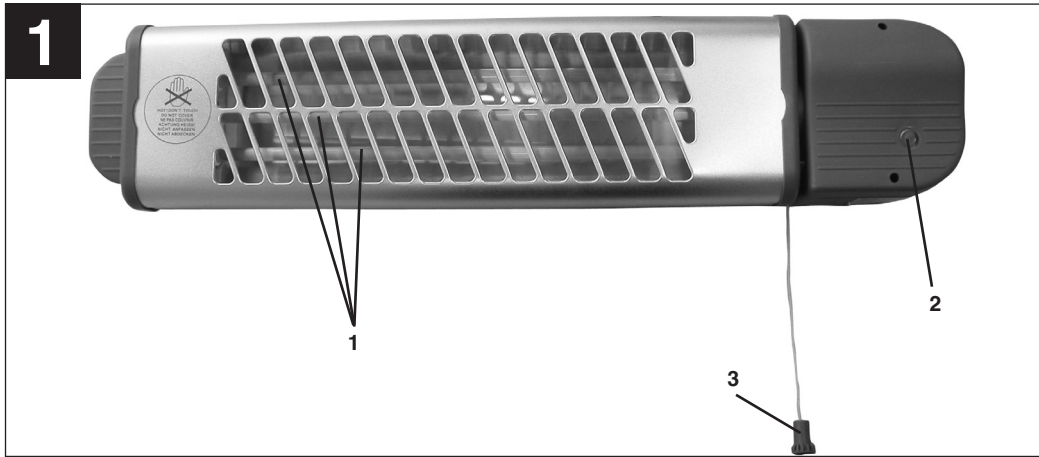

**ACHTUNG!** Vor Inbetriebnahme die Transportsicherungen (Karton) von den Heizstäben entfernen.

### ⚠ Achtung!

Beim Benutzen von Geräten müssen einige Sicherheitsvorkehrungen eingehalten werden, um Verletzungen und Schäden zu verhindern. Lesen Sie diese Bedienungsanleitung / Sicherheitshinweise deshalb sorgfältig durch. Bewahren Sie diese gut auf, damit Ihnen die Informationen jederzeit zur Verfügung stehen. Falls Sie das Gerät an andere Personen übergeben sollten, händigen Sie diese Bedienungsanleitung / Sicherheitshinweise bitte mit aus. Wir übernehmen keine Haftung für Unfälle oder Schäden, die durch Nichtbeachten dieser Anleitung und den Sicherheitshinweisen entstehen.

**Wichtig!** Das Gerät niemals in senkrechter oder schräger Position einschalten (s. Abb. 5). Das Gerät kann dabei defekt gehen.

## 1. Sicherheitshinweise

- Vor der Inbetriebnahme die Bedienungsanleitung unbedingt beachten! Das Gerät darf nur wie darin beschrieben verwendet werden. Jede andere Verwendung ist unzulässig.
- Anleitung gut aufbewahren und ggf. an Dritte weiter geben.
- Überprüfen Sie, ob das Gerät in einem einwandfreien Zustand geliefert wurde. Bei eventuellen Beschädigungen Gerät nicht anschließen.
- Nicht für gewerbliche Zwecke geeignet.
- Netzleitung bei Betrieb nicht über heiße Geräte-teile führen.
- Gerät nie öffnen und Spannung führende Teile berühren – **Lebensgefahr!**
- Gerät niemals in der Nähe von Feuchträumen oder Nasszellen (Bad, Dusche, Schwimmbad etc.) aufstellen. Bedienelemente dürfen von einer sich unter der Dusche, mit Flüssigkeit gefüllten Gefäß oder in der Badewanne befindlichen Person nicht berührt werden können.
- Niemals Gerät mit nassen Händen bedienen .
- Gerät so aufstellen, dass der Netzstecker jederzeit zugänglich ist.
- Ist das Gerät längere Zeit außer Betrieb, Netzstecker ziehen!
- Nur für beaufsichtigten Betrieb.
- Gerät darf nicht in Räumen in denen feuergefährliche Stoffe (z.B. Lösungsmittel usw.) oder Gase verwendet oder gelagert werden betrieben werden.
- Leicht entflammbare Stoffe oder Gase vom Gerät fernhalten.
- Nicht in feuergefährdeten Räumen (z.B. Holzschuppen) betreiben.
- Heizgerät nur mit vollständig ausgerollter Netzleitung betreiben.
- Mindestabstand von 75 cm zu Gegenständen, Wänden usw. beachten.
- Nicht geeignet zur Installation an festverlegten Elektroleitungen.
- Keine Fremdkörper in Geräteöffnungen einführen – Gefahr von Stromschlag und Gerätebeschädigung.
- Kinder und Personen unter Medikamenten- oder Alkoholeinfluss sind vom Gerät fernzuhalten.
- Wartungsarbeiten und Reparaturen dürfen nur vom autorisierten Fachpersonal ausgeführt werden.
- Vor jedem Betrieb ist das Gerät insbesondere das Netzkabel auf Beschädigungen zu prüfen. Bei Beschädigungen wenden Sie sich an einen Elektrofachmann oder den in Ihrem Land zuständigen Kundendienst (in Deutschland ISC GmbH).
- Wasser oder andere Flüssigkeiten dürfen niemals auf oder in das Gerät gelangen – Lebensgefahr!
- Bei Montage im Bad unbedingt die in Ihrem Land vorgeschriebenen Sicherheitsabstände beachten. Bedienelemente dürfen von einer sich unter der Dusche, mit Flüssigkeit gefüllten Gefäß oder in der Badewanne befindlichen Person nicht berührt werden können. Das Gerät darf in Deutschland nach VDE 0100 Teil 701 nicht im Schutzbereich 0, 1 oder 2 montiert werden. Beachten Sie die Vorschriften in Ihrem Land.
- Das Gerät nur an eine geerdete Netzsteckdose außerhalb des Schutzbereiches anschließen.
- Gerät nicht unmittelbar über oder unter einer Steckdose installieren.
- Achtung! Gerät nicht abdecken - Brandgefahr! Beachten Sie das Symbol auf dem Gerät (Abb. 4).
- Eine waagerechte, ortsfeste Wandmontage in einer Höhe von mindestens 1,8 m über dem Fußboden ist vorgeschrieben. Der Abstand zur Decke muß mindestens 0,30 m sein.
- Eine Deckenmontage ist unzulässig. Aufgrund der Wärmeentwicklung können Holzdecken auch bei Beachtung der Mindestabstände zur Decke nachdunkeln.
- Gerät nur in geschlossenen Räumen betreiben.
- Während des Betriebes darf der Schwenkwinkel keinesfalls verstellt werden. Verbrennungsgefahr! Gerät abkühlen lassen!

**D**

- Das Gerät ist nicht geeignet für den Gebrauch in Tierzucht und Tierhaltung
- Das Gerät darf von Kindern oder gebrechlichen Personen nur unter Aufsicht bedient werden. Kleine Kinder dürfen das Gerät nicht als Spielzeug benutzen.

**⚠ WARNUNG**

**Lesen Sie alle Sicherheitshinweise und Anweisungen.** Versäumnisse bei der Einhaltung der Sicherheitshinweise und Anweisungen können elektrischen Schlag, Brand und/oder schwere Verletzungen verursachen zur Folge haben.  
**Bewahren Sie alle Sicherheitshinweise und Anweisungen für die Zukunft auf.**

**2. Gerätebeschreibung (Abb. 1)**

1. Quarzheizstäbe
2. Heizstufenanzeige
3. Zugschalter

**3. Technische Daten:**

Nennspannung:	230 V ~ 50 Hz
Heizleistung:	1800 W (600 W / 1200 W / 1800W)
Schutzart:	IP24
Netzleitung:	3 x 1 mm <sup>2</sup> x 1600 mm

**4. Bestimmungsgemäße Verwendung**

Das Gerät ist für die Verwendung in Bereichen in denen eine schnelle Sofortwärme benötigt wird (z. B. Badezimmer, Hobbyräume) vorgesehen. Das Gerät ist nicht zum Aufheizen von Räumen, nicht in Fahrzeugen und nicht im Freien zu verwenden.

Das Gerät darf nur nach seiner Bestimmung verwendet werden. Jede weitere darüber hinausgehende Verwendung ist nicht bestimmungsgemäß. Für daraus hervorgerufene Schäden oder Verletzungen aller Art haftet der Benutzer/Bediener und nicht der Hersteller.

Bitte beachten Sie, dass unsere Geräte bestimmungsgemäß nicht für den gewerblichen, handwerklichen oder industriellen Einsatz konstruiert wurden. Wir übernehmen keine Gewährleistung, wenn das Gerät in Gewerbe-, Handwerks- oder Industriebe-

trieben sowie bei gleichzusetzenden Tätigkeiten eingesetzt wird.

**5. Wandmontage (Abb. 2-3)**

Beachten Sie die unter Punkt 1 angeführten Sicherheitshinweise.

Achtung! Stellen Sie sicher, dass sich im Bereich der Bohrlöcher keine elektrischen Leitungen oder andere Installationen (z.B. Wasserrohre) befinden. Achten Sie auf festen, waagerechten Sitz des Gerätes an der Wand.

- Zur Wandbefestigung verwenden Sie die beigelegte Wandhalterung.
- Die drei Bohrlöcher (1) so bohren, dass die Schenkel (2) der Wandhalterung sich in der Senkrechten befinden.
- Schieben Sie das Kunststoffgehäuse des Heizers von oben bis zum Anschlag auf die Wandhalterung. Die Schenkel (2) der Wandhalterung werden dabei in die Schlitze (3) des Kunststoffgehäuses geschoben.

**6. Inbetriebnahme**

Achtung! Vor Inbetriebnahme überprüfen, ob die vorhandene Spannung mit der angegebenen Spannung auf dem Datenschild übereinstimmt.

Beachten Sie die unter Punkt 1 angeführten Sicherheitshinweise.

Der Quarzheizstrahler erwärmt angestrahlte Gegenstände oder Personen ohne die Raumluft dabei direkt zu erwärmen. Die Heizleistung wird durch einen Schalter mit Zugschnur eingestellt. Die gewählte Schaltstufe wird angezeigt.

**6.1 Heizleistung einstellen (Abb. 1):**

Durch ein- oder mehrmaliges Ziehen an der Schnur des Zugschalters (3) wird die gewünschte Heizleistung eingestellt. Die eingestellte Heizleistung können Sie an der Anzeige (2) ablesen. Ist die höchste Heizleistung eingestellt und wird der Zugschalter nochmals betätigt, schaltet sich das Gerät aus.

**6.2 Anzeige der Heizstufen**

Keine Heizleistung = Anzeige auf „0“ – keine Röhre eingeschaltet  
 Minimale Heizleistung = Anzeige auf „1“ – 1 Röhre eingeschaltet

Mittlere Heizleistung = Anzeige auf „2“ – 2 Röhren eingeschaltet  
Maximale Heizleistung = Anzeige auf „3“ – 3 Röhren eingeschaltet

## 7. Wartung und Reinigung

- Vor Beginn von Reinigungs- und Wartungsarbeiten muss das Gerät ausgeschaltet, vom Stromnetz getrennt und abgekühlt sein.
- Wartungs- und Reparaturarbeiten ausschließlich von einer Elektrowerkstatt oder der ISC GmbH durchführen lassen.
- Die Netzleitung muss regelmäßig auf Defekte oder Beschädigungen geprüft werden. Eine beschädigte Netzleitung darf nur vom Elektrofachmann oder der ISC GmbH unter Berücksichtigung der einschlägigen Bestimmungen ausgetauscht werden.
- Zur Reinigung des Gehäuses ein leicht feuchtes Tuch verwenden.
- Verunreinigungen durch Staub mit einem Staubsauger entfernen.
- Niemals leicht entzündliche Reinigungsmittel verwenden.
- Verwenden Sie zur Staubbeseitigung an Reflektor und Heizstäben einen Pinsel mit langen weichen Borsten.
- Lassen Sie bei sehr starker Verschmutzung das Gerät vom Fachmann reinigen.

## 8. Ersatzteilbestellung

**Bei der Ersatzteilbestellung sollten folgende Angaben gemacht werden:**

- Typ des Gerätes
- Artikelnummer des Gerätes
- Ident- Nummer des Gerätes
- Ersatzteil- Nummer des erforderlichen Ersatzteils

Aktuelle Preise und Infos finden Sie unter [www.isc-gmbh.info](http://www.isc-gmbh.info)

**D****9. Störung**

Heizstäbe geben keine Wärme ab.	Gerät ist ausgeschaltet Anzeige "0".	Gerät einschalten.
	Haushaltssicherung oder FI spricht an	Haushaltssicherung prüfen, darauf achten, dass keine leistungsstarken Geräte die Sicherung zusätzlich belasten

Sollte das Gerät trotz Überprüfung der oben aufgeführten Ursachen nicht funktionieren, setzen Sie sich mit Ihrem Kundendienst (in Deutschland ISC GmbH) in Verbindung.

**ВНИМАНИЕ!** Перед первым пуском удалите предохранительную упаковку нагревательного стержня

### ⚠ Внимание!

При использовании устройств необходимо предпринять некоторые меры безопасности, для того чтобы предупредить травмы и возникновение ущерба. Прочтите внимательно полностью настоящее руководство по эксплуатации / указания по технике безопасности. Храните это руководство по эксплуатации в надежном месте, для того чтобы Вы могли воспользоваться информацией в любое время. В том случае, если Вы передаете устройство другим лицам, то необходимо передать это руководство по эксплуатации / указания по технике безопасности вместе с ним. Мы не несем ответственности за травмы и ущерб, которые возникли в результате несоблюдения указаний этого руководства по эксплуатации и техники безопасности.

**Внимание!** Запрещено включать устройство в вертикальном или наклонном положении (см. рис. 5). Устройство может при этом получить повреждение.

## 1. Указания по технике безопасности

- Перед вводом в эксплуатацию прочтите непременно руководство по эксплуатации и следуйте его указаниям! Разрешается использовать устройство только так, как это описано в руководстве. Любое другое использование запрещено.
- Руководство по эксплуатации храните в надежном месте и при необходимости передавайте третьим лицам.
- Проверьте было ли устройство доставлено в безупречном состоянии. При наличии повреждений устройство не включать.
- Устройство предназначено только для обогрева воздуха в закрытом помещении.
- не пригоден для использования в промышленных целях.
- Сетевой провод при работе не прокладывает по горячим частям устройства.
- Запрещено открывать устройство и прикасаться к токоведущим частям - Опасно для жизни!
- Запрещено устанавливать устройство вблизи от влажных помещений или на влажной кафельной плитке (ванная комната, душевая, бассейн и т.п.). Запрещено прикасаться к органам управления лицам, находящимся под душем, в емкости заполненной жидкостью или в ванне.
- Запрещено обслуживать устройство влажными руками.
- Необходимо установить устройство таким образом, чтобы штекер всегда был доступен.
- Если устройство находится долгое время не в работе, то нужно вынуть штекер из розетки электосети!
- Предназначен только для работы под присмотром.
- Запрещено использовать устройство в помещениях, в которых используются или хранятся во время его работы воспламеняющиеся вещества (например, растворители и т.д.) или газы.
- Легковоспламеняющиеся вещества или газы держать подальше от устройства.
- Запрещено использовать или хранить устройство в огнеопасных помещениях (например, дровяной склад).
- Используйте нагревательное устройство только с полностью размотанным кабелем питания.
- Не предназначено для подключения к стационарно проложенной электрической проводке.
- Запрещено просовывать посторонние предметы в отверстия устройства - опасность получения удара током и повреждения устройства.
- Запрещено пользоваться устройством детям и находящимся под влиянием медикаментов или алкоголя лицам.
- Техническое обслуживание и ремонтные работы разрешается осуществлять только авторизованному техническому персоналу.
- Перед каждым использованием устройство необходимо прежде всего проверить на наличие повреждений. При обнаружении повреждений обратитесь к специалисту электрику или в ответственное в Вашем регионе бюро обслуживания (в Германии ISC GmbH).
- Не допускайте попадания воды или других жидкостей в устройство - Опасно для жизни!
- При монтаже в ванной комнате соблюдайте непременно предписанные в Вашей стране безопасные расстояния. Запрещено прикасаться к органам управления лицам, находящимся под душем, в заполненной

**RUS**

жидкостью емкости или в ванне. Запрещается устанавливать устройство в Германии согласно VDE (Союз немецких электротехников) 0100 часть 701 в защитной зоне 0, 1 или 2. Следуйте действующим в Вашей стране предписаниям.

- Запрещено монтировать устройство непосредственно над или под штепсельной розеткой.
- Запрещено накрывать нагреватель, так как это приведет к тепловой блокаде и в результате могут возникнуть повреждения на устройстве или возникнуть пожар (рис. 4).
- Запрещено использовать устройство на животноводческих фермах или загонах для животных.
- Соблюдайте минимальное расстояние 75 см до предметов, стен и т.д.
- Устройство нужно подключать только к заземленной розетке за пределами защитной области.
- Необходимо крепить устройство горизонтально на стене на высоте минимум 1,8 м от пола. Расстояние до потолка должно быть минимум 0,30 м.
- Запрещено крепить к потолку. По причине тепловыделения деревянный потолок может потемнеть даже при соблюдении минимального расстояния.
- Устройство предназначено для использования только в закрытых помещениях.
- Во время эксплуатации недопустимо изменение установки угла поворота. Опасность получить ожоги! Устройство нужно охладить!
- Устройство не предназначено для использования в животноводстве и для содержания животных.
- Дети и слабые лица могут пользоваться устройством только под присмотром. Маленьким детям запрещается использовать устройство в качестве игрушки.

### **⚠ ВНИМАНИЕ!**

**Прочитайте все указания по технике безопасности и технические требования.**

При невыполнении указаний по технике безопасности и технических требований возможно получение удара током, возникновение пожара и/или получение серьезных травм.

**Храните все указания по технике безопасности и технические требования для того, чтобы было возможно воспользоваться ими в будущем.**

## **2. Описание устройства (рис. 1)**

1. Кварцевые нагревательные стержни
2. Показатель ступени нагрева
3. Шнуровой выключатель

## **3. Технические данные:**

Номинальное напряжение:	230 в - 50 Гц
Мощность накала:	1800 ватт (600 ватт/1200 ватт/1800 ватт)
Тип защиты:	IP24
Сетевой кабель:	3 x 1 мм 2 x 1,6 м

## **4. Использование по назначению**

Устройство предназначено для использования в местах, где требуется быстрая и экстренная подача тепла (например: ванная комната, любительская мастерская). Запрещено использовать устройство для обогрева помещений, транспортных средств и вне помещений.

Устройство можно использовать только в соответствии с его предназначением. Любое другое, выходящее за эти рамки использование, считается не соответствующим предписанию. За возникшие в результате этого ущерб или травмы любого рода несет ответственность пользователь или работающий с инструментом, а не изготовитель.

Необходимо учесть, что наши устройства согласно предписанию не рассчитаны для использования в промышленной, ремесленной или индустриальной области. Мы не предоставляем гарантий, если устройство будет использоваться в промышленной, ремесленной или индустриальной, а также подобной деятельности.

## **5. Монтаж на стену (рис. 2-3)**

Обратите внимание на приведенные в разделе 1 указания по технике безопасности.

Внимание! Убедитесь, что в месте сверления не проходит электропроводка или другое оборудование (например, водопровод).



Обеспечьте прочное, горизонтальное расположение устройства на стене.

- Для крепления на стене используйте прилагающееся крепление к стене.
- Необходимо просверлить три отверстия (1) таким образом, чтобы дужка (2) настенного крепления находилась в вертикальном положении.
- Сдвигайте пластиковый корпус нагревателя сверху до упора на стенное крепление. Дужка (2) настенного крепления будет задвинута при этом в пазы (3) пластикового корпуса.

## 6. Ввод в эксплуатацию

Внимание! Перед первым пуском проверьте соответствие имеющегося напряжения с указанным напряжением на табличке параметров.

Следуйте приведенным в разделе 1 указаниям по технике безопасности.

Кварцевый электрокамин нагревает облучаемые предметы или людей, не нагревая при этом воздух в помещении. Мощность нагрева регулируется шнуровым выключателем. Степень переключения указывается.

### 6.1 Установка мощности нагрева (рис. 1):

При помощи одно- или многократного воздействия (потянуть) на шнуровой выключатель (3) устанавливается желаемая мощность нагрева. Выбранная мощность указывается на шкале (2). Если при максимальной мощности нагрева будет еще раз задействован шнуровой выключатель, то устройство будет выключено.

### 6.2 Регулировка мощности нагрева

Отсутствие нагрева = указатель в положении "0"  
- трубки выключены

Минимальный нагрев = указатель в положении "1"  
- включена 1 трубка

Средний нагрев = указатель в положении "2"  
- включено 2 трубки

Максимальный нагрев = указатель в положении "3"  
- включено 3 трубки

## 7. Техобслуживание и очистка

- Перед началом работ по очистке и техническому обслуживанию необходимо устройство выключить, отсоединить от электросети и дать ему остыть.
- Техобслуживание и ремонтные работы должны проводиться исключительно в авторизированной мастерской по ремонту электрических устройств или фирмой ISC GmbH.
- Провод электросети необходимо регулярно проверять на дефекты или повреждения. Поврежденный провод электросети разрешается заменять только специалисту электрику или фирмой ISC GmbH с учетом соответствующих предписаний.
- Для очистки корпуса используйте влажную тряпку.
- Загрязнений пылью очищайте при помощи пылесоса.
- Запрещено использовать воспламеняющиеся моющие средства.
- Для удаления пыли на рефлекторе и нагревательных стержнях используйте кисточку с длинным и мягким ворсом.
- При сильном загрязнении воспользуйтесь услугами специалиста.

## 8. Заказ запасных деталей

При осуществлении заказа запасных деталей необходимо привести следующие данные:

- тип устройства
- номер арт. устройства
- идент. номер устройства
- номер запасной детали необходимой запасной части

Актуальные цены и информация находятся на странице [www.isc-gmbh.info](http://www.isc-gmbh.info)

**RUS****9. В случае неисправности**

Нагревательные стержни не греют	Устройство выключено показатель в положении "0"	Включить устройство
	Срабатывает предохранитель или автомат защитного отключения	Проверить предохранитель, проследить, чтобы никакие мощные устройства не нагружали дополнительно предохранитель

В случае если устройство, не смотря на устранение вышеназванных причин, не работает, свяжитесь с Вашим бюро обслуживания (в Германии ISC GmbH).

**ΠΡΟΣΟΧΗ!** Πριν τη θέση σε λειτουργία να αφαιρέσετε τις ασφάλειες μεταφοράς (χαρτόνι) από τις θερμαντικές ράβδους.

### ⚠ Προσοχή!

Κατά τη χρήση των συσκευών πρέπει να τηρούνται μερικές υποδείξεις ασφαλείας προς αποφυγή τραυματισμών ή ζημιών. Για το λόγο αυτό διαβάστε προσεκτικά την Οδηγία χρήσης / τις Υποδείξεις ασφαλείας. Φυλάξτε τις καλά για να τις έχετε ανά πάσα στιγμή στη διάθεσή σας. Εάν παραδώσετε τη συσκευή σε άλλα άτομα, δώστε μαζί και αυτές τις Υποδείξεις ασφαλείας. Δεν αναλαμβάνουμε καμία ευθύνη για ατυχήματα ή ζημιές που οφείλονται σε μη ακολουθήση αυτής της Οδηγίας και των Υποδείξεων ασφαλείας.

**Σημαντικό!** Ποτέ μην ενεργοποιείτε τη συσκευή σε κάθετη ή λοξή θέση (βλ. εικ. 5). Η συσκευή μπορεί να υποστεί βλάβη.

## 1. Υποδείξεις ασφαλείας

- Πριν τη θέση σε λειτουργία να προσέξετε οπωσδήποτε την Οδηγία χρήσης! Η συσκευή να χρησιμοποιείτε μόνο έτσι όπως περιγράφεται στην Οδηγία χρήσης. Απαγορεύεται οποιαδήποτε διαφορετική χρήση.
- Φυλάξτε καλά την Οδηγία χρήσης και δώστε την ενδεχομένως σε τρίτους.
- Ελέγξτε εάν η συσκευή παραδόθηκε σε άψογη κατάσταση. Σε περίπτωση ελαττωμάτων, μη συνδέσετε τη συσκευή.
- Η συσκευή είναι κατάλληλη μόνο για τη θέρμανση του αέρα κλειστών χώρων.
- Δεν ενδείκνυται για επαγγελματική / βιομηχανική χρήση.
- Κατά τη λειτουργία μη περνάτε το καλώδιο πάνω από καυτά τμήματα της συσκευής.
- Μην ανοίγετε ποτέ τη συσκευή και μην αγγίζετε τμήματα που βρίσκονται υπό τάση – **Κίνδυνος θάνατος!**
- Ποτέ μη τοποθετείτε τη συσκευή κοντά σε υγρούς χώρους ή σε τμήματα με υγρασία (λουτρό, ντους, πισίνα κλπ.). Τα εξαρτήματα χειρισμού δεν επιτρέπεται να μπορούν να αγγίζονται από άτομα που βρίσκονται στο ντους, σε περιέκτη γεμάτο με υγρό ή στη μπανιέρα.
- Ποτέ μη χειρίζεστε τη συσκευή με υγρά χέρια.
- Να τοποθετείτε τη συσκευή πάντα έτσι, ώστε να είναι πάντα προσβάσιμο το βύσμα δικτύου.
- Εάν η συσκευή δεν θα λειτουργήσει για μεγαλύτερο χρονικό διάστημα, βγάλτε το βύσμα από την πρίζα!
- Μόνο για λειτουργία υπό επίβλεψη.
- Η συσκευή να μη λειτουργεί σε χώρους στους οποίους χρησιμοποιούνται ή βρίσκονται εύφλεκτα αντικείμενα (π.χ. διαλύτες κλπ.) ή αέρια.
- Εύφλεκτα υλικά ή αέρια να βρίσκονται μακριά από τη συσκευή.
- Να μη λειτουργεί σε εύφλεκτους χώρους (π.χ. ξύλινες αποθήκες).
- Να λειτουργεί η συσκευή μόνο με τελειώς ξετυλιγμένο καλώδιο.
- Δεν είναι κατάλληλη για εγκατάσταση σε μόνιμους ηλεκτρικούς αγωγούς.
- Μην εισάγετε ξένα αντικείμενα στις οπές της συσκευής  
– Κίνδυνος ηλεκτροπληξίας και καταστροφής της συσκευής.
- Η συσκευή να είναι μακριά από παιδιά και άτομα υπό την επίδραση φαρμάκων ή οινόπνευματων ποτών.
- Οι εργασίες συντήρησης και επισκευής επιτρέπεται να εκτελούνται μόνο από εντεταλμένα και ειδικευμένα πρόσωπα.
- Πριν από κάθε λειτουργία να ελέγχεται η συσκευή, ιδιαίτερα το καλώδιο. Σε περίπτωση ελαττώματος να αποστανθε΄τιε προς τον ηλεκτρολόγο σας ή το τμήμα Εξυπηρέτησης πελατών της χώρας σας (στη Γερμανία ISC GmbH).
- Απαγορεύεται η τοποθέτηση στην οροφή.
- Ποτέ δεν επιτρέπεται να εισέλθει νερό ή άλλα υγρά πάνω ή μέσα στη συσκευή – Κίνδυνος θάνατος!
- Κατά το μοντάζ να ακολουθήσετε οπωσδήποτε τις αποστάσεις ασφαλείας που ισχύουν στη χώρα σας. Τα εξαρτήματα χειρισμού δεν επιτρέπεται να μπορούν να αγγίζονται από άτομα που βρίσκονται στο ντους, σε περιέκτη γεμάτο με υγρό ή στη μπανιέρα. Η συσκευή στη Γερμανία σύμφωνα με VDE 0100 τμήμα 701 δεν επιτρέπεται να τοποθετηθεί σε περιοχή προστασίας 0, 1 ή 2 . Προσέξτε τις διατάξεις που ισχύουν στη χώρα σας.
- Η συσκευή να μην εγκαθίσταται άμεσα πιο πάνω ή πιο κάτω από πρίζα.
- Ποτέ μη καλύπτετε τη θερμαντική συσκευή για να μη δημιουργηθεί συμφόρηση θερμότητας και καταστραφεί η συσκευή ή προκληθεί πυρκαγιά (εικ. 4).
- Μη χρησιμοποιείτε τη συσκευή στην κτηνοτροφία.
- Το περίβλημα μπορεί να θερμανθεί πολύ κατά τη

**GR**

διάρκεια λειτουργίας μεγαλύτερης διάρκειας.

Τοποθετήστε τη συσκευή έτσι, ώστε να αποκλείεται μία αθέλητη επαφή.

- Η συσκευή επιτρέπεται να χειρίζεται από παιδιά ή ασθενή άτομα μόνο υπό επίβλεψη. Μικρά παιδιά απαγορεύεται να χρησιμοποιούν τη συσκευή σαν παιχνίδι.
- Προσέξτε την ελάχιστη απόσταση 75 cm από αντικείμενα και τοίχους κλπ.
- Να συνδέετε τη συσκευή μόνο σε γειωμένη πρίζα εκτός της περιοχής προστασίας.
- Προδιαγράφεται οριζόντια και μόνιμη τοποθέτηση τοίχου σε ύψος τουλάχιστον 1,8 m πάνω από το δάπεδο. Η απόσταση προς την οροφή να είναι τουλάχιστον 0,30 m.
- Δεν επιτρέπεται μοντάζ στην οροφή. Λόγω της ανάπτυξης θερμότητας μπορεί να σκορπύνουν οι ξύλινες οροφές ακόμη και όταν τηρηθεί η ελάχιστη απόσταση.
- Να χρησιμοποιείτε τη συσκευή μόνο σε κλειστούς χώρους.
- Κατά τη διάρκεια της λειτουργίας να μην τροποποιηθεί η γωνία περιστροφής. Κίνδυνος εγκαύματος! Αφήστε τη συσκευή να κρυώσει!
- Η συσκευή δεν είναι κατάλληλη για χρήση στην κτηνοτροφία.
- Η συσκευή να χρησιμοποιείται από παιδιά ή άτομα με ειδικές ανάγκες μόνο υπό επίβλεψη. Μικρά παιδιά δεν επιτρέπεται να χρησιμοποιούν τη συσκευή σαν παιχνίδι.

### **⚠ ΠΡΟΣΟΧΗ!**

**Διαβάστε όλες τις Υποδείξεις ασφαλείας και τις Οδηγίες.**

Εάν δεν ακολουθήσετε τις Υποδείξεις ασφαλείας και τις Οδηγίες δεν αποκλείονται ηλεκτροπληξία, πυρκαγιά και/ή σοβαροί τραυματισμοί.

**Φυλάξτε προσεκτικά όλες τις Υποδείξεις ασφαλείας και τις Οδηγίες για το μέλλον.**

## **2. Περιγραφή της συσκευής (Εικ. 1)**

1. Θερμαντικές ράβδοι χαλαζία
2. Ένδειξη βαυμίδας θέρμανσης
3. Τραβηκτός διακόπτης

## **3. Τεχνικά χαρακτηριστικά:**

Όνομαστική τάση:	230 V ~ 50 Hz
Θερμαντική ισχύς:	1800 W (600 W / 1200 W / 1800 W)
Είδος προστασίας:	IP24
Καλώδιο:	3 x 1 mm <sup>2</sup> x 1,6 m

## **4. Σωστή χρήση**

Η συσκευή προορίζεται για χρήση σε χώρους, στους οποίους χρειάζεται ταχεία άμεση θέρμανση (π. χ. λουτρό, χώρους για χόμπυ). Η συσκευή δεν προορίζεται για τη θέρμανση χώρων, για οχήματα και για χρήση στο ύπαιθρο.

Η μηχανή επιτρέπεται να χρησιμοποιηθεί μόνο για τον σκοπό για τον οποίο προορίζεται. Κάθε πέραν τούτου χρήση δεν ανταποκρίνεται στο σκοπό για τον οποίο προορίζεται. Για βλάβες που οφείλονται σε παρόμοια χρήση ή για τραυματισμούς παντός είδους ευθύνεται ο χρήστης/χειριστής και όχι ο κατασκευαστής.

Παρακαλούμε να προσέξετε πως οι συσκευές μας δεν προορίζονται και δεν έχουν κατασκευαστεί για επαγγελματική, βιοτεχνική ή βιομηχανική χρήση. Δεν αναλαμβάνουμε εγγύηση σε περίπτωση κατά την οποία η συσκευή χρησιμοποιήθηκε σε συνεργεία, βιοτεχνίες ή στη βιομηχανία ή σε εργασίες παρόμοιες με αυτές.

## **5. Μοντάζ στον τοίχο (Εικ. 2-3)**

Προσέξτε τις Υποδείξεις Ασφαλείας που αναφέρονται στο εδάφιο 1.

Προσοχή! Εξασφαλίστε πως στην περιοχή των τρυπών στον τοίχο δεν βρίσκονται ηλεκτρικοί αγωγοί και άλλες εγκαταστάσεις (π.χ. υδραγωγοί). Προσέξτε τη στερεή και οριζόντια θέση της συσκευής στον τοίχο.

Για τη στερέωση στον τοίχο να χρησιμοποιήσετε το επισυναπτόμενο στήριγμα τοίχου.

Να τρυπήσετε τις τρεις τρύπες (1) έτσι, ώστε οι βραχίονες (2) του στηρίγματος τοίχου να είναι κάθετοι.

Σπρώξτε το πλαστικό περίβλημα του θερμαντικού σώματος από πάνω ως το τέρμα στο στήριγμα τοίχου. Οι βραχίονες του στηρίγματος τοίχου (2) σπρώχνονται στις σχισμές (3) του πλαστικού

περιβλήματος.

## 6. Θέση σε λειτουργία

Προσοχή! Πριν τη θέση σε λειτουργία να ελέγξετε, εάν η υφιστάμενη τάση συμφωνεί με την τάση που αναφέρεται στην ετικέτα της συσκευής.

Προσέξτε τις Υποδείξεις ασφαλείας που αναφέρονται στο εδάφιο 1.

Το θερμαντικό σώμα χαλαζία θερμαίνει τα αντικείμενα στα οποία φτάνει η ακτινοβολία του ή άτομα χωρίς να θερμαίνει άμεσα το αέρα του χώρου. Η θερμαντική ένταση ρυθμίζεται με το σχοινί. Εμφανίζεται η επιλεχθείσα βαθμίδα θερμαντικής έντασης.

### 6.1 Ρύθμιση θερμαντικής έντασης (Εικ. 1):

Με τραβήγμα μίας φοράς ή περισσότερες φορές στο σχοινί του διακόπτη τραβήγματος (3) ρυθμίζεται η επιθυμούμενη θερμαντική ένταση. Μπορείτε να διαβάσετε τη θερμαντική ένταση που ρυθμίσατε στην ένδειξη (2). Εάν έχετε ρυθμίσει την ανώτατη θερμαντική ένταση, και αν τραβήξετε άλλη μία φορά το διακόπτη τραβήγματος, σβήνει η συσκευή.

### 6.2 Ένδειξη βαθμίδων θέρμανσης

Χωρίς θερμαντική απόδοση = ένδειξη στο  $\psi 0^\circ$  – δεν είναι ενεργοποιημένος κανένας σωλήνας  
Ελάχιστη θερμαντική απόδοση = ένδειξη στο  $\psi 1^\circ$  – 1 σωλήνας ενεργοποιημένος  
Μέτρια θερμαντική απόδοση = ένδειξη στο  $\psi 2^\circ$  – 2 σωλήνες ενεργοποιημένοι  
Ανώτατη θερμαντική απόδοση = ένδειξη στο  $\psi 3^\circ$  – 3 σωλήνες ενεργοποιημένοι

## 7. Συντήρηση και καθαρισμός

- Πριν τις εργασίες καθαρισμού και συντήρησης, πρέπει να σβήσετε τη συσκευή, να βγάλετε το φως από τη πρίζα και να την αφήσετε να κρυώσει.
- Οι εργασίες συντήρησης και καθαρισμού να εκτελούνται αποκλειστικά και μόνο από αναγνωρισμένο ηλεκτρολογικό οσυνεργείο της.
- Το καλώδιο να ελέγχεται τακτικά για ενδεχόμενα ελαττώματα ή βλάβες. Ένα ελαττωματικό καλώδιο επιτρέπεται να αντικαθιστάται μόνο από ειδικευμένο ηλεκτρολόγο ή από την ISC GmbH λαμβανομένων υπόψη των σχετικών προδιαγραφών.

- Για τον καθαρισμό του περιβλήματος να χρησιμοποιείτε μόνο ένα ελαφρά υρό πανί.
- Να καθαρίζετε ακαθαρσίες σκόνης με ηλεκτρική σκούπα.
- Ποτέ μη χρησιμοποιείτε εύφλεκτα καθαριστικά.
- Για την απομάκρυνση της σκόνης στον ανακλαστήρα και στις θερμαντικές ράβδους να χρησιμοποιείτε ένα πινέλο με μακριές μαλακές τρίχες.
- Σε περίπτωση έντονων ακαθαρσιών αφήστε να καθαριστεί η συσκευή από ειδικό τεχνίτη.

## 8. Παραγγελία ανταλλακτικών

Κατά την παραγγελία ανταλλακτικών πρέπει να αναφέρετε τα ακόλουθα στοιχεία:

- Χαρακτηρισμός τύπου της μηχανής
- Αριθμός είδους της μηχανής
- Χαρακτηριστικός αριθμός της μηχανής
- Αριθμός ανταλλακτικού του απαιτούμενου ανταλλακτικού

Για ισχύουσες τιμές και πληροφορίες [www.isc-gmbh.info](http://www.isc-gmbh.info)

**GR****9. Βλάβη**

Δεν αποδίδουν θερμότητα οι θερμαντικοί ράβδοι.	Είναι απενεργοποιημένη η συσκευή Ένδειξη "0".	Ενεργοποιήστε τη συσκευή.
	Αντιδρά η γενική ασφάλεια ή FI .	Ελέγξτε τη γενική ασφάλεια, προσέξτε να μην επιβαρύνεται από συσκευές υψηλής ισχύος

Εάν η συσκευή, παρ'όλες τις πιο πάνω αναφερόμενες αιτίες, δεν λειτουργεί, ελάτε σε επαφή με το τμήμα Εξυπηρέτησης πελατών (στη Γερμανία ISC GmbH).



## Konformitätserklärung

ISC-GmbH · Eschenstraße 6 · D-94405 Landau/Isar

D erklärt folgende Konformität gemäß EU-Richtlinie  
 und Normen für Artikel  
 GB declares conformity with the EU Directive  
 and standards marked below for the article  
 F déclare la conformité suivante selon la  
 directive CE et les normes concernant l'article  
 NL verklaart de volgende conformiteit in overeen-  
 stemming met de EU-richtlijn en normen voor  
 het artikel  
 E declara la siguiente conformidad a tenor de la  
 directiva y normas de la UE para el artículo  
 P declara a seguinte conformidade de acordo  
 com a directiva CE e normas para o artigo  
 S förklarar följande överensstämmelse enl. EU-  
 direktiv och standarder för artikeln  
 FIN ilmoittaa seuraavaa Euroopan unionin direkti-  
 ivien ja normien mukaista yhdenmukaisuutta  
 tuotteelle  
 H erklærer herved følgende samsvar med EU-  
 direktiv og standarder for artikkel  
 BBS заявляє о відповідності товару  
 наступним директивам и нормам EC  
 IZ javljuje sljedeću uskladenost s odredbama i  
 normama EU za artikl.  
 RO declară următoarea conformitate cu linia direc-  
 toare CE și normele valabile pentru articolul.  
 TR ürün ile ilgili olarak AB Yönetmelikleri ve  
 Normları gereğince aşağıdaki uygunluk açikla-  
 masını sunar.  
 GR δηλώνει την ακόλουθη συμφωνία σύμφωνα με  
 την Οδηγία ΕΕ και τα πρότυπα για το προϊόν

I dichiara la seguente conformità secondo la  
 direttiva UE e le norme per l'articolo  
 GB attesterer følgende overensstemmelse i  
 henhold til EU-direktiv og standarder for produkt  
 CZ prohlašuje následující shodu podle směrnice  
 EU a norem pro výrobek.  
 H a következő konformitást jelenti ki a termékek-  
 re vonatkozó EU-irányvonalak és normák szerint  
 pontosítja le a következő megfelelőséget az EU  
 irányelv és a normák alapján.  
 PL deklaruje zgodność wymienionego ponizej  
 artykułu z następującymi normami na  
 podstawie dyrektywy WE.  
 SK vydáva nasledujúce prehlásenie o zhode podľa  
 smernice EU a noriem pre výrobok.  
 BBS декларира следното съответствие съгласно  
 директивите и нормите на ЕС за продукта.  
 IZ заявляє про відповідність згідно з Директивою  
 ЄС та стандартами, чинними для даного товару  
 deklarierib vastavuse järgnevalele EL direktiivi  
 dele ja normidele  
 IZ deklaruoja atitiktį pagal ES direktyvas ir normas  
 straipsniui  
 RO izjavljuje sledeći konformitet u skladu s odred-  
 bom EZ i normama za artikl  
 TR Atbilstības sertifikāts apliecina zemāk minēto preču  
 atbilstību ES direktīvam un standartiem  
 Samræmisýfirlýsing staðfestir eftirfarandi samræmi  
 samkvæmt reglum Evrópubandalagsins og stöðlum  
 fyrir vörur

### Quarzheizer QH 1800

<input type="checkbox"/>	98/37/EC	<input type="checkbox"/>	87/404/EEC
<input checked="" type="checkbox"/>	2006/95/EC	<input type="checkbox"/>	R&TTED 1999/5/EC
<input type="checkbox"/>	97/23/EC	<input type="checkbox"/>	2000/14/EG_2005/88/EC:
<input checked="" type="checkbox"/>	2004/108/EC	<input type="checkbox"/>	95/54/EC:
<input type="checkbox"/>	90/396/EEC	<input type="checkbox"/>	97/68/EC:
<input type="checkbox"/>	89/686/EEC		

EN 60335-1; EN 60335-2-30; EN 50366; EN 55014-1; EN 55014-2; EN 61000-3-2;  
EN 61000-3-3

Landau/Isar, den 14.04.2008

  
 Weichselgartner  
 General-Manager

  
 Liu  
 Product-Management

Art.-Nr.: 23.385.11 I.-Nr.: 01028  
Subject to change without notice

Archivierung: 2338511-17-4155050

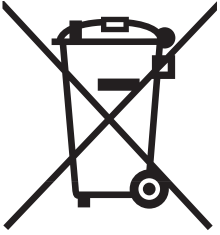

① Nur für EU-Länder

Werfen Sie Elektrowerkzeuge nicht in den Hausmüll!

Gemäß europäischer Richtlinie 2002/96/EG über Elektro- und Elektronik-Altgeräte und Umsetzung in nationales Recht müssen verbrauchte Elektrowerkzeuge getrennt gesammelt werden und einer umweltgerechten Wiederverwertung zugeführt werden.

Recycling-Alternative zur Rücksendeaufforderung:

Der Eigentümer des Elektrogerätes ist alternativ anstelle Rücksendung zur Mitwirkung bei der sachgerechten Verwertung im Falle der Eigentumsaufgabe verpflichtet. Das Altgerät kann hierfür auch einer Rücknahmestelle überlassen werden, die eine Beseitigung im Sinne der nationalen Kreislaufwirtschafts- und Abfallgesetze durchführt. Nicht betroffen sind den Altgeräten beigelegte Zubehörteile und Hilfsmittel ohne Elektrobestandteile.

② Только для стран ЕС

Запрещено выбрасывать электроинструмент в обычный домашний мусор.

Согласно европейской директиве 2002/96/EG об использованных электрических и электронных устройствах и реализации в правовой системе соответствующей страны необходимо использованный электрический инструмент утилизировать отдельно и направлять на вторичную переработку для охраны окружающей среды.

Вторичная переработка - альтернатива обязательной отсылке устройства назад изготовителю: Владелец электрического устройства в случае избавления от собственности обязан, в качестве альтернативы отсылки назад изготовителю, содействовать надлежащей утилизации. Пришедшее в негодность устройство может быть передано в приемный пункт, который осуществит ликвидацию в соответствии с законом страны о цикличном производстве и обращении с мусором. Это не относится к приложенным к пришедшему в негодность оборудованию дополнительным устройствам и вспомогательным средствам, не содержащим электрические части.



© Μόνο για χώρες της ΕΕ

Μη πετάτε ηλεκτρικές συσκευές στα οικιακά απορρίμματα.

Σύμφωνα με την Οδηγία 2002/96/ΕΚ για μεταχειρισμένες ηλεκτρικές και ηλεκτρονικές συσκευές και για την μετατροπή σε Εθνικό Δίκαιο πρέπει να συγκεντρώνονται χωριστά τα ηλεκτρικά εργαλεία και να ανακυκλώνονται.

Εναλλακτική λύση ανακύκλωσης αντί επιστροφής

Ο ιδιοκτήτης της ηλεκτρικής συσκευής υποχρεούται εναλλακτικά, αντί να επιστρέψει τη συσκευή, να συμβάλει στην σωστή διάθεση σε περίπτωση που δεν χρειάζεται πλέον τη συσκευή. Η μεταχειρισμένη συσκευή μπορεί να παραχωρηθεί σε Υπηρεσία απόσυρσης η οποία θα εκτελέσει την διάθεση του προϊόντος σύμφωνα με τις εθνικές προδιαγραφές ανακύκλωσης και απορριμμάτων. Δεν συμπεριλαμβάνονται τα εξαρτήματα ή βοηθητικά εξαρτήματα των μεταχειρισμένων συσκευών χωρίς ηλεκτρικά τμήματα.

Ⓓ

Der Nachdruck oder sonstige Vervielfältigung von Dokumentation und Begleitpapieren der Produkte, auch auszugsweise ist nur mit ausdrücklicher Zustimmung der ISC GmbH zulässig.

Ⓜ

Перепечатывание или прочие виды размножения документации и сопроводительных листов продукции фирмы, полностью или частично, разрешено производить только с однозначного разрешения ISC GmbH.

Ⓖ

Η ανατύπωση ή άλλη αναπαραγωγή τεκμηριώσεων και συνοδευτικών φυλλαδίων των προϊόντων της εταιρείας, ακόμη και σε αποσπάσματα, επιτρέπεται μόνο μετά από ρητή έγκριση της εταιρείας ISC GmbH.

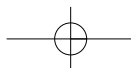
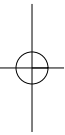



- Ⓢ Technische Änderungen vorbehalten
- Ⓢ Сохраняется право на технические изменения
- Ⓢ Ο κατασκευαστής διατηρεί το δικαίωμα τεχνικών αλλαγών





# **RUS** ГАРАНТИЙНОЕ СВИДЕТЕЛЬСТВО

**Глубокоуважаемый клиент, глубокоуважаемая клиентка,**

Качество наших продуктов подвергаются тщательному контролю. Если несмотря на это когда-либо возникнут к нашему большому сожалению нарушения в работе инструмента, то мы просим Вас обратиться в нашу службу сервиса по указанному в этой гарантийной карте адресу. Мы также охотно ответим на Ваши вопросы по телефону, номер которого приведен ниже. Для предъявления претензий по гарантийному обслуживанию действительно следующее:

1. Настоящие правила гарантии регулируют дополнительные условия оказания гарантийных услуг. Эти гарантийные обязательства не затрагивают Ваши законные права на гарантийное обслуживание. Наши гарантийные услуги для Вас бесплатны.
2. Гарантийные услуги распространяются только на неисправности, которые возникли в результате недостатков материала или процесса изготовления и предусматривают только устранение этих недостатков или замену устройства. Необходимо учесть, что наши устройства разработаны согласно предписаниям для использования в промышленных, ремесленных или индустриальных областях. Гарантийный договор считается недействительным, если устройство используется в промышленных, ремесленных или индустриальных целях, а также для подобной деятельности. Наши гарантийные обязательства не распространяются на повреждения при транспортировке, повреждения в результате несоблюдения указаний руководства по монтажу или в результате проведенной ненадлежащим образом инсталляции, несоблюдения указаний руководства по эксплуатации (таких как например, подключение к сети с ненадлежащим параметром напряжения), используется неправильно или ненадлежащим образом (например, перегрузка устройства или использование не допущенных к применению насадок или принадлежностей), при несоблюдении правил технического обслуживания и техники безопасности, при попадании посторонних предметов в устройство (таких как например: песок, камни или пыль), при использовании силы или посторонних воздействий (таких как например, повреждения в результате падения), а также при обычном износе в результате использования.

Право на гарантийное обслуживание теряет силу, если были осуществлены вмешательства в инструмент.

3. Гарантийный срок составляет 2 года и начинается со дня покупки устройства. Гарантийные права необходимо предъявлять до истечения срока гарантии в течении двух недель после того как будет обнаружена неисправность. Заявления на гарантийное обслуживание после истечения срока гарантии не принимаются. Ремонт или замена устройства не ведет к удлинению срока службы и с этими услугами не начинается новый срок гарантии для устройства или установленных запасных деталей. Это действует также в случае оказания сервисных услуг по месту нахождения клиента.
4. Для предъявления претензий на гарантийное обслуживание вышлите, пожалуйста, неисправное устройство без оплаты почтовых расходов по указанному ниже адресу. Приложите квитанцию покупки в оригинале или любое другое свидетельство о совершенной покупке с указанной датой. Необходимо поэтому сохранять кассовый чек для доказательства! Пожалуйста, опишите причину предъявляемых претензий как можно точнее. Если неисправное устройство подлежит гарантийному обслуживанию, то Вы получите незамедлительно отремонтированное или новое устройство обратно.

Само собой разумеется, мы можем также устранить при оплате затрат неисправности устройства, которые не входят в объем гарантийных услуг или при истечении срока гарантии. Для этого Вам необходимо выслать устройство на адрес нашей службы сервиса.

## ΕΓΓΥΗΣΗ

### Αξιότιμη πελάτισσα, αξιότιμε πελάτη,

Τα προϊόντα μας υπόκεινται σε αυστηρούς ελέγχους ποιότητας. Εάν παρ'όλα αυτά κάποτε δεν λειτουργήσουν άψογα, λυπούμαστε πολύ και σας παρακαλούμε να αποτανθείτε προς το τμήμαμας Εξυπηρέτησης Πελατών, στη διεύθυνση που αναφέρετε σε αυτή την εγγύηση. Ευχαρίστως σας βοηθούμε και τηλεφωνικώς στον αριθμό που αναφέρετε πιο κάτω. Για την κατίσχυση των αξιώσεων εγγύησης ισχύουν τα εξής:

1. Αυτοί οι όροι εγγύησης ρυθμίζουν πρόσθετες παροχές εγγύησης. Από την εγγύηση αυτή δεν θίγονται οι νόμιμες αξιώσεις σας για εγγύηση. Η παροχή της εγγύησής μας είναι για σας δωρεάν.
2. Η εγγύηση καλύπτει αποκλειστικά και μόνο βλάβες που οφείλονται σε ελαττώματα υλικών ή παραγωγής και περιορίζονται στην αποκατάσταση αυτών των ελαττωμάτων ή την αντικατάσταση της συσκευής. Παρακαλούμε να προσέξετε πως οι συσκευές μας δεν προορίζονται για τη βιομηχανία, τη βιοτεχνία και την επαγγελματική χρήση. Για το λόγο αυτό δεν υφίσταται σύμβαση εγγύησης σε περίπτωση χρήσης της συσκευής στη βιομηχανία, βιοτεχνία, για επαγγελματικό ή άλλο παρόμοιο σκοπό. Από την εγγύησή μας αποκλείονται πέραν τούτου αποζημιώσεις για βλάβες μεταφοράς, βλάβες οφειλόμενες σε μη τήρηση της Οδηγίας συναρμολόγησης, ή σε εσφαλμένη εγκατάσταση, μη τήρηση της Οδηγίας χρήσης (π.χ. σύνδεση σε λάθος τάση δικτύου ή είδος ρεύματος), καταχρηστική ή όχι ορθή χρήση (π.χ. υπερφόρτωση ή χρήση μη εγκεκριμένων ανταλλακτικών εργαλείων ή εξαρτημάτων), μη τήρηση των Υποδείξεων συντήρησης και ασφαλείας, είσοδος ξένων αντικειμένων στη συσκευή (όπως π.χ. άμμος ή σκόνη), χρήση βίας ή εξωτερική επίδραση (όπως π.χ. βλάβες από πτώση) καθώς και βλάβες που οφείλονται σε κοινή φθορά.

Η αξίωση εγγύησης εκπίπτει σε περίπτωση που έγιναν ήδη ξένες επεμβάσεις στη συσκευή.

3. Η διάρκεια της εγγύησης ανέρχεται σε 2 έτη και αρχίζει από την ημερομηνία αγοράς της συσκευής. Οι αξιώσεις εγγύησης πρέπει να κατισχυθούν πριν την πάροδο της προθεσμίας της εγγύησης εντός δύο εβδομάδων από την διαπίστωση του ελαττώματος. Αποκλείεται η κατίσχυση αξιώσεων εγγύησης μετά την πάροδο της προθεσμίας της εγγύησης. Η επισκευή ή η αντικατάσταση της συσκευής δεν συνεπάγεται ούτε την επέκταση της διάρκειας της εγγύησης ούτε την έναρξη νέας προθεσμίας εγγύησης για τη συσκευή ή τα ενδεχομένως τοποθετηθέντα εξαρτήματα. Το ίδιο ισχύει και σε περίπτωση σέρβις επί τόπου.
4. Για την κατίσχυση της αξίωσης της εγγύησης σας παρακαλούμε να μας αποστείλετε τη συσκευή, χωρίς επιβάρυνσή μας με ταχυδρομικά τέλη, στην πιο κάτω αναφερόμενη διεύθυνση. Μη ξεχάσετε να επισυνάψετε το πρωτότυπο της απόδειξης αγοράς ή άλλο ισχύον αποδεικτικό αγοράς. Για το λόγο αυτό σας παρακαλούμε να φυλάξετε καλά την απόδειξη του ταμείου! Παρακαλούμε επίσης να μας περιγράψετε την αιτία για την διαμαρτυρία σας όσο πιο αναλυτικά γίνεται. Εάν το ελάττωμα της συσκευής σας καλύπτεται από την εγγύησή μας, είτε θα σας επιστραφεί ταχύτατα η επισκευασμένη συσκευή σας, είτε θα λάβετε μία νέα συσκευή.

Φυσικά επισκευάζουμε ευχαρίστως έναντι αμοιβής και ελαττώματα στη συσκευή σας που δεν καλύπτονται ή δεν καλύπτονται πλέον από την εγγύηση. Για το σκοπό αυτό σας παρακαλούμε να αποστείλετε τη συσκευή σας στη διεύθυνση του τμήματος μας για Εξυπηρέτηση Πελατών.

# **D** GARANTIEURKUNDE

**Sehr geehrte Kundin, sehr geehrter Kunde,**

unsere Produkte unterliegen einer strengen Qualitätskontrolle. Sollte dieses Gerät dennoch einmal nicht einwandfrei funktionieren, bedauern wir dies sehr und bitten Sie, sich an unseren Servicedienst unter der auf dieser Garantiekarte angegebenen Adresse zu wenden. Gern stehen wir Ihnen auch telefonisch über die unten angegebene Servicrufnummer zur Verfügung. Für die Geltendmachung von Garantieansprüchen gilt Folgendes:

1. Diese Garantiebedingungen regeln zusätzliche Garantieleistungen. Ihre gesetzlichen Gewährleistungsansprüche werden von dieser Garantie nicht berührt. Unsere Garantieleistung ist für Sie kostenlos.
2. Die Garantieleistung erstreckt sich ausschließlich auf Mängel, die auf Material- oder Herstellungsfehler zurückzuführen sind und ist auf die Behebung dieser Mängel bzw. den Austausch des Gerätes beschränkt. Bitte beachten Sie, dass unsere Geräte bestimmungsgemäß nicht für den gewerblichen, handwerklichen oder industriellen Einsatz konstruiert wurden. Ein Garantievertrag kommt daher nicht zustande, wenn das Gerät in Gewerbe-, Handwerks- oder Industriebetrieben sowie bei gleichzusetzenden Tätigkeiten eingesetzt wird.

Von unserer Garantie sind ferner Ersatzleistungen für Transportschäden, Schäden durch Nichtbeachtung der Montageanleitung oder aufgrund nicht fachgerechter Installation, Nichtbeachtung der Gebrauchsanleitung (wie durch z.B. Anschluss an eine falsche Netzspannung oder Stromart), missbräuchliche oder unsachgemäße Anwendungen (wie z.B. Überlastung des Gerätes oder Verwendung von nicht zugelassenen Einsatzwerkzeugen oder Zubehör), Nichtbeachtung der Wartungs- und Sicherheitsbestimmungen, Eindringen von Fremdkörpern in das Gerät (wie z.B. Sand, Steine oder Staub), Gewaltanwendung oder Fremdeinwirkungen (wie z. B. Schäden durch Herunterfallen) sowie durch verwendungsgemäßen, üblichen Verschleiß ausgeschlossen.

Der Garantieanspruch erlischt, wenn an dem Gerät bereits Eingriffe vorgenommen wurden.

3. Die Garantiezeit beträgt 2 Jahre und beginnt mit dem Kaufdatum des Gerätes. Garantieansprüche sind vor Ablauf der Garantiezeit innerhalb von zwei Wochen, nachdem Sie den Defekt erkannt haben, geltend zu machen. Die Geltendmachung von Garantieansprüchen nach Ablauf der Garantiezeit ist ausgeschlossen. Die Reparatur oder der Austausch des Gerätes führt weder zu einer Verlängerung der Garantiezeit noch wird eine neue Garantiezeit durch diese Leistung für das Gerät oder für etwaige eingebaute Ersatzteile in Gang gesetzt. Dies gilt auch bei Einsatz eines Vor-Ort-Services.
4. Für die Geltendmachung Ihres Garantieanspruches übersenden Sie bitte das defekte Gerät portofrei an die unten angegebene Adresse. Fügen Sie den Verkaufsbeleg im Original oder einen sonstigen datierten Kaufnachweis bei. Bitte bewahren Sie deshalb den Kassenbon als Nachweis gut auf! Beschreiben Sie uns bitte den Reklamationsgrund möglichst genau. Ist der Defekt des Gerätes von unserer Garantieleistung erfasst, erhalten Sie umgehend ein repariertes oder neues Gerät zurück.

Selbstverständlich beheben wir gegen Erstattung der Kosten auch gerne Defekte am Gerät, die vom Garantieumfang nicht oder nicht mehr erfasst sind. Dazu senden Sie das Gerät bitte an unsere Serviceadresse.

**iSC GmbH • Eschenstraße 6 • 94405 Landau/Isar (Deutschland)**

Telefon: +49 [0] 180 5 120 509 • Telefax +49 [0] 180 5 835 830 (Anrufkosten: 0,14 Euro/Minute, Festnetz der T-Com)

E-Mail: [info@isc-gmbh.info](mailto:info@isc-gmbh.info) • Internet: [www.isc-gmbh.info](http://www.isc-gmbh.info)

**1** Service Hotline: 01805 120 509 - [www.isc-gmbh.info](http://www.isc-gmbh.info)  
(0,14 € / min, Festnetz T-Com) - Mo-Fr. 8:00-20:00 Uhr

**2** Name:

Retouren-Nr. ISC:

Straße / Nr.:

Telefon:

PLZ Ort

Mobil:

**3** Welcher Fehler ist aufgetreten (genaue Angabe):

Art.-Nr.: I.-Nr.:

**Sehr geehrte Kundin, sehr geehrter Kunde,**  
 bitte beschreiben Sie uns die von Ihnen festgestellte Fehlfunktion Ihres Gerätes als Grund Ihrer Beanstandung möglichst genau. Dadurch können wir für Sie Ihre Reklamation schneller bearbeiten und Ihnen schneller helfen. Eine zu ungenaue Beschreibung mit Begriffen wie „Gerät funktioniert nicht“ oder „Gerät defekt“ verzögert hingegen die Bearbeitung erheblich.

**4** Garantie: JA  NEIN  Kaufbeleg-Nr. / Datum:

**1** Service Hotline kontaktieren oder bei ISC-Webadresse anmelden - es wird Ihnen eine Retourennummer zugeteilt | **2** Ihre Anschrift eintragen | **3** Fehlerbeschreibung und Art.-Nr. und I.-Nr. angeben | **4** Garantiefall JA/NEIN ankreuzen sowie Kaufbeleg-Nr. und Datum angeben und eine Kopie des Kaufbeleges beilegen