

**PL Instrukcja obsługi urządzenia
wewnętrznego i zewnętrznego**

Einhell®

Klimatyzator modułowy



Wskazówka:

Pełne wykorzystanie możliwości technicznych naszego wysokiej jakości wyrobu jest uwarunkowane prawidłowym doбором miejsca instalacji, fachowym montażem oraz profesjonalnym uruchomieniem.

Zasięgnięcie profesjonalnej porady na temat miejsca instalacji, sposobu montażu i uruchomienia pozwoli uniknąć usterek w pracy urządzenia.

Nie przejmujemy odpowiedzialności za usterek w pracy lub niedostateczną wydajność chłodzenia wynikłe z nieprawidłowego użytkowania naszego produktu.

Podłączenie do obiegu czynnika chłodzącego i instalacji elektrycznej oraz uruchomienie urządzenia powinien wykonać specjalistyczny zakład instalatorstwa lub naprawy urządzeń chłodniczych..

Przeniesienie urządzenia na inne miejsce montażu albo zdemontowanie w celu złomowania również powinno być wykonane przez specjalistyczny zakład instalatorstwa lub naprawy urządzeń chłodniczych.



Art.-Nr.: 23.651.65

I.-Nr.: 01015

SKA 2502 C

Art.-Nr.: 23.652.20

I.-Nr.: 01017

SKA 3503 C+H

1. Wskazówki dotyczące bezpieczeństwa

- Przed przystąpieniem do użytkowania urządzenia należy przeczytać „Wskazówki dotyczące bezpieczeństwa”.
- Wskazówki te stanowią ważne środki ostrożności i dlatego należy ich przestrzegać.
- Po przeczytaniu instrukcję obsługi należy starannie przechować.
- **Ostrzeżenie!**
- Nie wolno przedłużać kabla, ani używać wielokrotnego gniazdka wtykowego. Może wystąpić niebezpieczeństwo pożaru na skutek nieprawidłowego połączenia elektrycznego, słabej izolacji lub przekroczenia dopuszczalnego napięcia.
- **Wtyczkę należy dokładnie oczyścić i mocno osadzić w gniazdku. Brudne wtyki mogą być przyczyną pożaru lub porażenia prądem.**
- **Ostrzeżenie!**
Zabrania się wyciągania wtyczki z gniazdka podczas pracy urządzenia.
- Nie wolno przez dłuższy czas kierować na siebie zimnego strumienia powietrza.
- W razie jakichkolwiek nienormalnych stanów (np. zapachu spalenizny) należy urządzenie natychmiast wyłączyć i wyciągnąć wtyczkę z gniazdka sieciowego. Należy skontaktować się z serwisem.
- Nie wolno wkładać palców ani żadnych przedmiotów do otworów wlotu i wylotu powietrza.
- Nie wolno samodzielnie naprawiać klimatyzatora. Należy się zawsze skontaktować z serwisem.
- Zabrania się samodzielnej instalacji urządzenia. Nieprawidłowy montaż może spowodować szkody materialne lub osobowe. Należy skontaktować się z serwisem.
- Wyjmując wtyczkę z gniazdka nie wolno ciągnąć za kabel. Należy trzymać za wtyczkę i wyjąć ją z gniazdka, w przeciwnym razie można uszkodzić przewód.
- Przed czyszczeniem urządzenia należy je wyłączyć i wyciągnąć wtyczkę z gniazdka.
- Nie dotykać włączników mokrymi rękami.
- Nie czyścić klimatyzatora wodą.
- W miejscach, do których dociera bezpośrednio zimne powietrze z klimatyzatora nie wolno ustawiać roślin ani zwierząt. Może to być szkodliwe dla roślin lub zwierząt.
- Nie wolno używać żadnych palnych środków do czyszczenia. Mogą one wywołać pożar albo zdeformować obudowę urządzenia.
- W przypadku użytkowania klimatyzatora z innymi urządzeniami grzejnymi, należy od czasu do czasu wymienić powietrze w pomieszczeniu. W przeciwnym wypadku może wystąpić niedobór tlenu.
- Nie wolno stosować urządzenia niezgodnie z jego przeznaczeniem. Na urządzeniu nie wolno kłaść artykułów żywnościowych, instrumentów precyzyjnych, roślin, zwierząt, farb itp.
- W pobliżu urządzenia nie wolno ustawiać żadnych płonących przedmiotów, które mogłyby się znaleźć w zasięgu nadmuchu powietrza.
- Jeżeli urządzenie przez dłuższy czas nie będzie użytkowane, należy wyciągnąć wtyczkę z gniazdka. Zebrany kurz może być przyczyną pożaru.
- Nie wolno się wspinać na moduł zewnętrzny, ani stawiać na nim żadnych rzeczy.
- Nie wolno używać chwiejnego lub zardzewiałego stojaka.
- Nie wolno zbyt długo pozostawiać włączonego urządzenia przy otwartych drzwiach i oknach albo przy bardzo dużej wilgotności powietrza. Gdy klimatyzator długo pracuje w trybie chłodzenia przy dużej (powyżej 80 %) wilgotności powietrza, może dojść do wycieku kondensatu z urządzenia.
- Podczas zdejmowania urządzenia z wspornika ściennego nie należy stać na chwiejnym stojaku.
- Należy dopilnować, aby kondensat był bez przeszkód odprowadzany. Nieprawidłowe odprowadzanie kondensatu może spowodować zalanie pomieszczenia.
- Podczas wyjmowania filtra powietrza nie należy dotykać metalowych elementów wewnątrz urządzenia. Grozi to skaleczeniem.
- Nie instalować urządzenia w pomieszczeniu, w którym mogą ulatniać się palne gazy. Ulatniający się gaz może się nagromadzić i spowodować wybuch.
- Podczas burzy należy urządzenie wyłączyć i wyjąć wtyczkę z gniazda sieciowego. Burza może uszkodzić elementy elektryczne.
- Uziemienie! Żyłka uziemieniowa znajduje się w kablu sieciowym (i wtyczce), dlatego nie wolno wymieniać wtyczki.
- W niektórych miejscach montażu, gdzie stale występuje duża wilgotność powietrza, wymagają zamontowania wyłącznika typu różnicowo-prądowego. W razie niezastosowania tego środka ostrożności występuje zagrożenie życia z powodu porażenia elektrycznego.

2. Zakres dostawy

a) SKA 2502 C

- 1 Jednostka wewnętrzna (karton nr 1, numer artykułu 23.653.74),
- 1 Jednostka zewnętrzna (karton nr 2, numer artykułu 23.653.75)
- 1 Zestaw elementów montażowych (szczegóły na str. 14)

b) SKA 3503 C+H

- 1 Jednostka wewnętrzna (karton nr 1, numer artykułu 23.654.04),
- 1 Jednostka zewnętrzna (karton nr 2, numer artykułu 23.654.05)
- 1 Zestaw elementów montażowych (szczegóły na str. 14)

3. Dane techniczne

SKA 2502 C:

Moc chłodzenia	2500 W/8500 BTU/h
Współczynnik efektywności energetycznej	D (EER _{2,62} /COP ₋)
Przepływ powietrza	420 m ³ /h
Ilość odprowadzanej wilgoci	1,0 l/h
Zegar	24 h
Zasilanie	220 – 240 / 50 V-Hz
Pobór mocy podczas chłodzenia	960 W
Pobór prądu podczas chłodzenia	4,34 A
Rodzaj sprężarki	rotacyjna
Rodzaj sprężarki Prąd rozruchowy	23 A
Zakres roboczy temperatur zewn. °C	+21 - +43 (DB)
Srednica przewodu ze środkiem chłodzącym Ø	6 mm (1/4")
Przekrój przewodu ssącego Ø	9,52 mm (3/8")
Dł. przewodu ze środkiem chłodzącym znajdującego się w dostawie	4 m
Max. długość przewodu ze środkiem chłodzącym	10m
Max. różnica wys. między jedn. wewn. i zewn.	5 m
Środek chłodzący	R 407 C
Ilość napełnionego środka chłodzącego	500 g
Dodatkowa ilość środka chłodzącego od 5 m.:	20 g/m
Natężenie hałasu:	
Jedn. wewn.	≤ 37 dB (A)
Jedn. zewn.	≤ 52 dB (A)
Wymiary:	
Jedn. wewn.	71 x 25 x 18 cm
Jedn. zewn.	72 x 43 x 26 cm
Waga:	
Jedn. wewn.	7 kg
Jedn. zewn.	25 kg

SKA 3503 C+H:

Moc chłodzenia	3400 W/11600 BTU/h
Moc grzewcza	3500 W/12000 BTU/h
Współczynnik efektywności energetycznej	C (EER 2,90/COP 3,05)
Przepływ powietrza	520 m ³ /h
Ilość odprowadzanej wilgoci	1,0 l/h
Zegar	24 h
Zasilanie	220 – 240 / 50 V-Hz
Pobór mocy podczas chłodzenia	1170 W
Pobór prądu podczas chłodzenia	5,3 A
Pobór mocy podczas ogrzewania	1150 W
Pobór prądu podczas ogrzewania	5,2 A
Rodzaj sprężarki	rotacyjna
Rodzaj sprężarki Prąd rozruchowy	28 A
Zakres roboczy temperatur zewn. (chłodzenie) °C	+21 - +43 (DB)
Zakres roboczy temperatur zewn.(ogrzewanie) °C	0 - +24 (DB)
Srednica przewodu ze środkiem chłodzącym Ø A	6 mm (1/4")
Srednica przewodu ssącego Ø	12 mm (1/2")
Długość przewodu ze środkiem chłodzącym znajdującego się w dostawie	4 m
Max. długość przewodu ze środkiem chłodzącym	10m
Max. różnica wys. między jedn. zewn. i wewn.	5 m
Środek chłodzący	R410A
Ilość napełnionego środka chłodzącego	820 g
Dodatkowa ilość środka chłodzącego od 5m. 20 g/m	
Natężenie hałasu:	
Jedn. wewn.	≤ 40dB (A)
Jedn. zewn.	≤ 52 dB (A)
Wymiary:	
Jedn. wewn.	74 x 25 x 18 cm
Jedn. zewn.	72 x 43 x 26 cm
Waga:	
Jedn. wewn.	8,5 kg
Jedn. zewn.	35 kg

Uwaga:

Powyższe wartości zostały zbadane w następujących warunkach :

Chłodzenie:

Temperatura- powietrze wewnętrzne 27 °C/DB i 19 °C/WB, - powietrze zewnętrzne 35 °C/DB i 24 °C/WB.

Ogrzewanie (SKA 3503 C+H):

Temperatura- powietrze wewnętrzne 20 °C/DB i 15 °C/WB, - powietrze zewnętrzne 7 °C/DB i 6 °C/WB.

4. Opis urządzenia

o Jednostka wewnętrzna

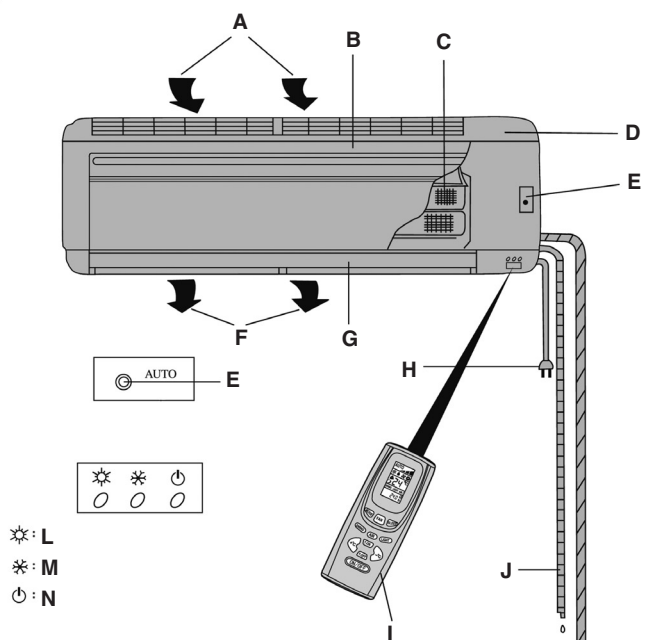

o Jednostka zewnętrzna

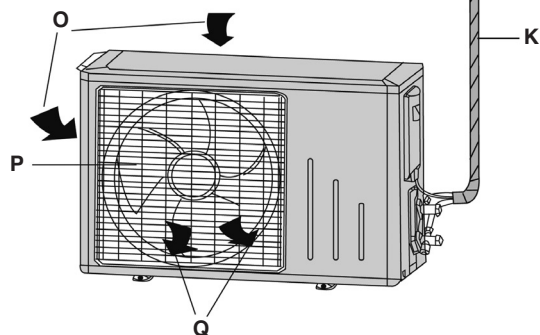

Objaśnienia do rysunku z opisem urządzenia:

- | | |
|--|---|
| A: Wlot powietrza | K: Przewód ze środkiem chłodzącym |
| B: Pokrywa | L: Ogrzewanie (nie dotyczy modelu SKA 2502 C) |
| C: Filtr powietrza | M: Chłodzenie/ osuszanie |
| D: Obudowa | N: Wskaźnik włączenia urządzenia |
| E: Wyłącznik bezpieczeństwa dla trybu automatycznego | O: Wlot powietrza |
| F: Wylot powietrza | P: Kratka wylotu powietrza |
| G: Żaluzje | Q: Wylot powietrza |
| H: Kabel sieciowy | |
| I: Pilot zdalnego sterowania | |
| J: Przewód odprowadzający skroplinę | |

5. Przygotowanie pilota zdalnego sterowania

Włożyć baterie

Otworzyć tylną pokrywę pilota.

Włożyć dwie nowe baterie pamiętając o właściwej polaryzacji (+/-).

Zamknąć tylną pokrywę pilota.

- Sygnał radiowy pilota ma zasięg ok. 8 m
- Po wciśnięciu przycisku ON/OFF będzie słyszalny sygnał dźwiękowy na urządzeniu wewnętrznym 1-2 x, świadczący o odebraniu sygnału radiowego.
- Jeśli nie słychać sygnału dźwiękowego, to ponownie wcisnąć.
- Należy ostrożnie obchodzić się z pilotem, nie dopuszczać do upadku i nie kłaść w wilgotnym miejscu, ponieważ grozi to uszkodzeniem.
- Gdy sygnał pilota zdalnego sterowania jest słaby albo wskazanie na pilocie jest trudno widoczne, należy natychmiast wymienić baterie.
- Ważna jest prawidłowa biegunowość baterii w pilocie.
- Obie baterie muszą być zawsze nowe i tego samego producenta.

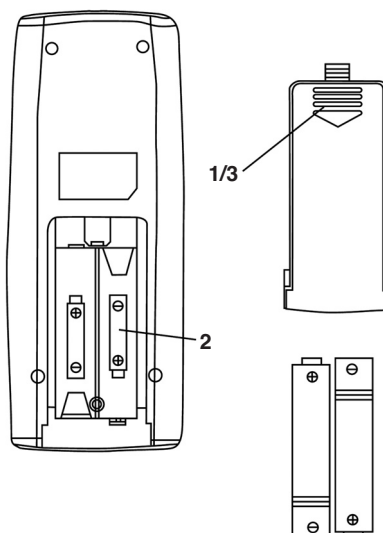

6. Opis funkcji pilota

Funkcje przycisków:

1 Przycisk „Mode/ Tryb działania“

2 Przycisk „Fan/ Prędkość wentylacji“

3 Przycisk „Sleep/ Funkcja snu“

4 Przycisk „Swing / automatyczna horyzontalna zmiana ustawienia żaluzji“

5 Przycisk „+°C / Podwyższanie temperatury“

6 Przycisk „-°C / Obniżanie temperatury“

7 Przycisk „T-ON / Ustawianie czasu włączenia“

8 Przycisk „T-OFF / Ustawianie czasu wyłączenia“

9 Przycisk „ON/OFF / Włączanie/ wyłączenie urządzenia“

Do przycisków „AIR” i „LIGHT” nie są przypisane żadne funkcje.

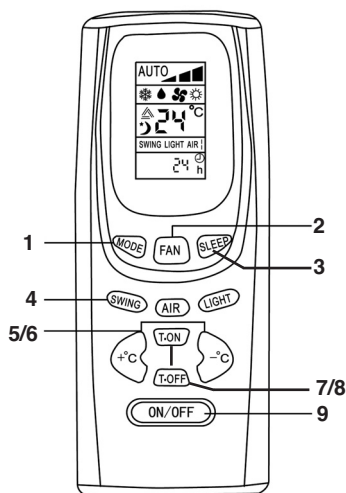

Panel kontrolny

- 1 Wskaźnik prędkości wentylacji
- 2 Wskaźnik trybu działania
- 3 Wskaźnik temperatury
- 4 Wskaźnik trybu snu
- 5 Wskaźnik ustawienia żaluzji
- 6 Zegar

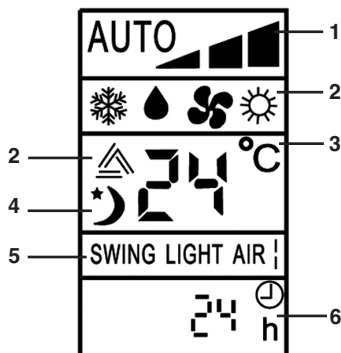

Pilot zdalnego sterowania- opis

1 Przycisk „Mode/ Tryb działania”

Za pomocą tego przycisku można wybrać jeden z trybów działania urządzenia. Każde naciśnięcie zmienia tryb działania w następującej kolejności: **Automatyczny-> Chłodzenie-> Osuszanie-> Wentylacja-> Ogrzewanie.**

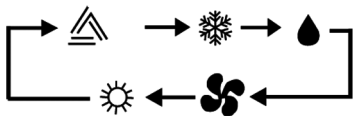

Uwaga: SKA 2502 C nie posiada funkcji ogrzewania.

Przycisk „Swing / automatyczne, horyzontalne przestawienie żaluzji

Jedno naciśnięcie powoduje przestawienie żaluzji. Strumień powietrza będzie kierowany w górę i w dół. Dwukrotne naciśnięcie powoduje unieruchomienie żaluzji w danej pozycji.

Przyciski „+°C / Podwyższanie temperatury” i „-°C / Obniżanie temperatury”

Jednokrotne naciśnięcie przycisku „+°C” powoduje podwyższenie temperatury o 1°C. Jednokrotne naciśnięcie przycisku „-°C” powoduje obniżenie ustawionej temperatury o 1°C. W trybie „Chłodzenie”, „Osuszanie” i „Ogrzewanie” temperaturę można obniżyć i podwyższyć w przedziale od 16°C do 30°C.

4 Przycisk „Fan / Prędkość wentylatora”

Każdy przyciśnięcie zwiększa prędkość wentylacji w następującej kolejności:

Automatyczna prędkość wentylacji-> Powoli -> Średnio-> Szybko.

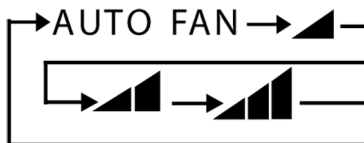
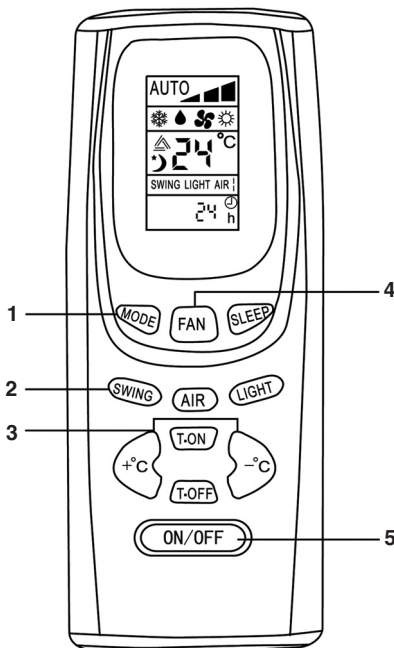

5 Przycisk „ON/OFF / Włączanie wyłączenie urządzenia”

Służy do włączania i wyłączania urządzenia.

6 Wyświetlacz LCD

Pokazuje wszystkie wybrane ustawienia.

7 Przycisk „Sleep/ Funkcja snu”

Jednokrotne naciśnięcie przycisku włącza funkcję snu.
Dwukrotne jego przyciśnięcie wyłącza ponownie tę funkcję.

8 Przycisk „T-ON / Ustawianie czasu włączenia”

Za pomocą tego przycisku można ustawić funkcję automatycznego włączenia urządzenia w przedziale 0,5- 24 h.

9 Przycisk „T-OFF/ Ustawianie czasu wyłączenia”

Za pomocą tego przycisku można ustawić funkcję automatycznego wyłączenia urządzenia w przedziale 0,5- 24 h.

Uwaga:

Do przycisków „AIR“ i „LIGHT“ nie są przypisane żadne funkcje i ich naciśnięcie nie ma wpływu na działanie urządzenia.

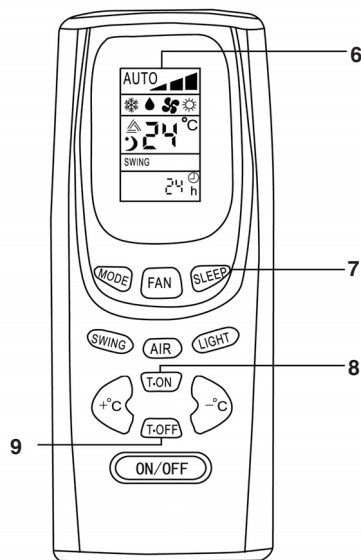

Tryby działania

A) Tryb „Chłodzenie”

1. Nacisnąć przycisk „ON/OFF” w celu włączenia urządzenia.
2. Nacisnąć przycisk „MODE” i przytrzymać do momentu, aż na wyświetlaczu pojawi się symbol trybu „Chłodzenie”.
3. Jednokrotnie nacisnąć przycisk „SWING”. Strumień powietrza będzie kierowany w górę i w dół. Dwukrotne naciśnięcie spowoduje unieruchomienie żaluzji w jednym położeniu.
4. Nacisnąć przycisk „FAN” w celu ustawienia prędkości wentylacji, wybierając jedną z opcji: Prędkość automatyczna-> Powoli-> Średnio-> Szybko.
5. Nacisnąć przycisk „+°C” lub „-°C” aby ustawić odpowiednią temperaturę.

Uwaga!

- Tryb działania „Chłodzenie” włączy się jedynie w przypadku, gdy nastawiana temperatura będzie niższa, niż temperatura pomieszczenia. W momencie, gdy osiągnięta zostanie ustawiona temperatura, sprężarka w jednostce zewnętrznej wyłącza się. Wentylator cyrkulacyjny w jednostce wewnętrznej w dalszym ciągu pracuje powodując obieg powietrza w pomieszczeniu.
- Temperatura, jaką chcemy osiągnąć w pomieszczeniu nie powinna być niższa o więcej niż 5°C od temperatury na zewnątrz (Przykład: temperatura na zewnątrz 30°C, idealna temperatura docelowa w pomieszczeniu 25°C).
- Pilotem można ustawiać temperaturę w przedziale 16°C - 30°C.
- Im wyższa temperatura zewnętrzna, tym wyższa możliwa do osiągnięcia temperatura wewnętrzna pomieszczenia.

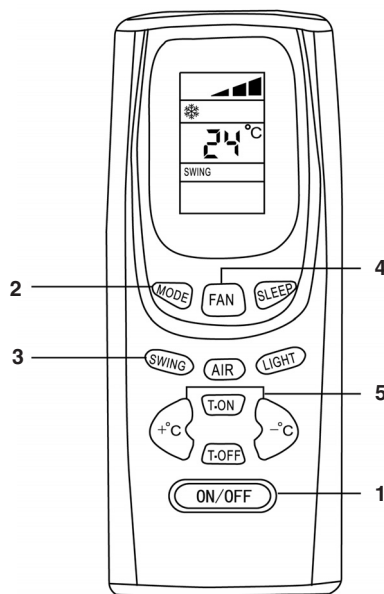

B) Tryb „Ogrzewanie”

1. Nacisnąć przycisk ON/OFF, aby włączyć urządzenie.
2. Nacisnąć przycisk „MODE” i przytrzymać do momentu, aż na wyświetlaczu pojawi się symbol trybu „Ogrzewanie”.
3. Jednokrotnie nacisnąć przycisk „SWING”. Strumień powietrza kierowany będzie w górę i w dół. Dwukrotne naciśnięcie spowoduje unieruchomienie żaluzji w jednym położeniu.
4. Nacisnąć przycisk „FAN” w celu ustawienia prędkości wentylacji, wybierając jedną z opcji: Prędkość automatyczna-> Powoli-> Średnio-> Szybko.
5. Nacisnąć przycisk „+°C” lub „-°C” aby ustawić odpowiednią temperaturę.

Uwaga!

- Model SKA 2502 C nie posiada funkcji „Ogrzewanie”.
- Tryb działania „Chłodzenie” włączy się jedynie w przypadku, gdy nastawiana temperatura będzie wyższa, niż temperatura pomieszczenia. W momencie, gdy osiągnięta zostanie ustawiona temperatura, sprężarka w jednostce zewnętrznej wyłącza się. Wentylator cyrkulacyjny w jednostce wewnętrznej w dalszym ciągu pracuje powodując obieg powietrza w pomieszczeniu.
- Pilotem można ustawiać temperaturę w przedziale 16°C - 30°C.
- Temperatura, którą można osiągnąć w pomieszczeniu, zależy od specyfiki warunków lokalnych oraz od temperatury zewnętrznej. Im niższa zewnętrzna temperatura, tym niższa jest możliwa do osiągnięcia temperatura w pomieszczeniu.

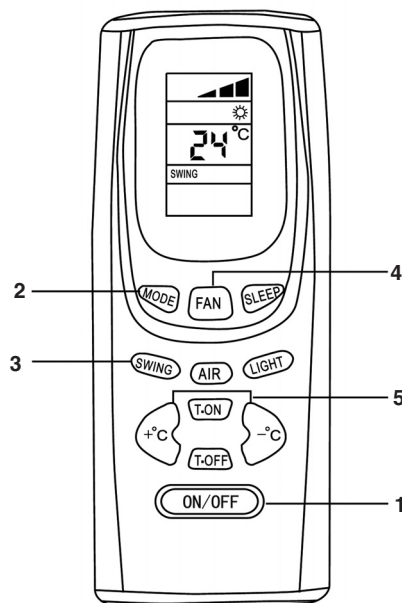
**C) Tryb „Osuszanie”**

1. Nacisnąć przycisk ON/OFF, aby włączyć urządzenie.
2. Nacisnąć przycisk „MODE” i przytrzymać do momentu, aż na wyświetlaczu pojawi się symbol trybu „Osuszanie”.
3. Jednokrotnie nacisnąć przycisk „SWING”. Strumień powietrza kierowany będzie w górę i w dół. Dwukrotne naciśnięcie spowoduje unieruchomienie żaluzji w jednym położeniu.
4. Nacisnąć przycisk „+°C” lub „-°C” aby ustawić odpowiednią temperaturę.

Uwaga!

- Tryb „Osuszanie” włączy się jedynie w przypadku, jeżeli nastawiona temperatura różni się od temperatury pomieszczenia nie więcej niż o +/-2°C.
- Jeżeli w trybie „Osuszanie” ustawiona temperatura jest wyższa o więcej, niż 2°C od temperatury pomieszczenia, wówczas wyłącza się sprężarka oraz wentylator w jednostce zewnętrznej. Również wentylator cyrkulacyjny jednostki wewnętrznej zostaje wyłączony.
- Jeżeli w trybie „Osuszanie” ustawiona temperatura jest o więcej, niż 2°C niższa od temperatury pomieszczenia, urządzenie przechodzi w tryb pracy „Chłodzenie”.
- Pilotem można ustawiać temperaturę w przedziale 16°C - 30°C.

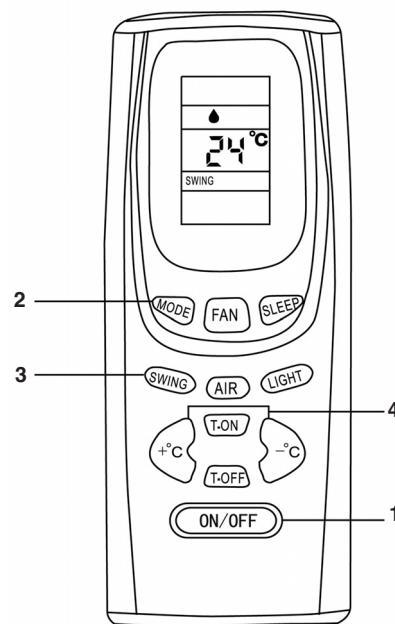

D) Tryb automatyczny.

1. Nacisnąć przycisk ON/OFF, aby włączyć urządzenie.
2. Nacisnąć przycisk „MODE” i przytrzymać do momentu, aż na wyświetlaczu pojawi się symbol trybu „Automatyczny”. Zależnie od aktualnej temperatury pomieszczenia, urządzenie automatycznie włączy funkcję ogrzewania, chłodzenia, bądź wentylacji.
3. Nacisnąć przycisk „FAN” w celu ustawienia prędkości wentylacji, wybierając jedną z opcji: Prędkość automatyczna-> Powoli-> Średnio-> Szybko.

Uwaga!

- W trybie automatycznym temperatura jest ustawiona na stałe: w przypadku funkcji chłodzenia na 25°C zaś funkcji ogrzewania na 20°C. Temperatur tych nie można zmieniać.
- Jeżeli temperatura pomieszczenia w momencie, gdy urządzenie pracuje w trybie automatycznym mieści się w przedziale 23°C- 26°C, działa ono, jak wentylacja, nie chłodząc ani nie ogrzewając powietrza w pomieszczeniu.
- Jeżeli temperatura pomieszczenia w momencie, gdy urządzenie pracuje w trybie automatycznym jest wyższa, niż 26°C, włącza się funkcja chłodzenia.
- Jeżeli temperatura pomieszczenia w momencie, gdy urządzenie pracuje w trybie automatycznym jest niższa, niż 22°C, włącza się funkcja ogrzewania.

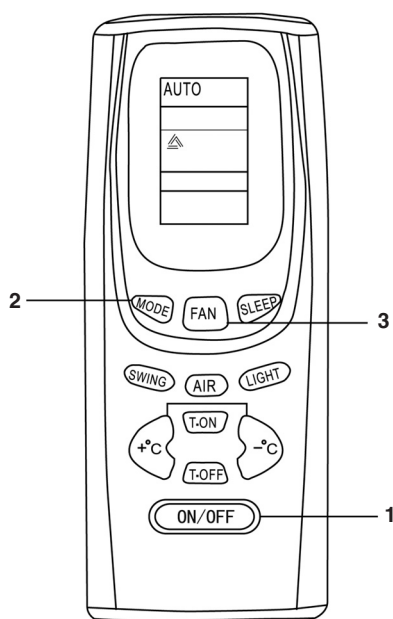
**E) Funkcja snu**

1. Nacisnąć przycisk ON/OFF, aby włączyć urządzenie.
2. Nacisnąć przycisk „MODE” i przytrzymać do momentu, aż pojawi się symbol trybu „Chłodzenie”, „Ogrzewanie”, bądź „Osuszanie”- w zależności od tego, który tryb ma zostać ustawiony.
3. Jednokrotnie nacisnąć przycisk „SWING”. Strumień powietrza kierowany będzie w górę i w dół. Dwukrotne naciśnięcie spowoduje unieruchomienie żaluzji w jednym położeniu.
4. Nacisnąć przycisk „FAN” w celu ustawienia prędkości wentylacji, wybierając jedną z opcji: Prędkość automatyczna-> Powoli-> Średnio-> Szybko.
5. Nacisnąć przycisk „+°C” lub „-°C” aby ustawić odpowiednią temperaturę.
6. Nacisnąć przycisk „SLEEP”, aby włączyć funkcje snu.

Uwaga!

- Jeżeli w funkcji snu wybrany zostanie tryb „Chłodzenie”, bądź „Osuszanie”, wówczas, aby zapobiec przechłodzeniu, nastawiona temperatura pomieszczenia wzrasta- w pierwszej godzinie o 1°C, ew. w pierwszych dwóch godzinach o 2°C.
- Jeżeli w funkcji snu wybrany zostanie tryb „Ogrzewanie”, wówczas, aby zapobiec przegrzaniu, nastawiona temperatura pomieszczenia spada - w pierwszej godzinie o 1°C, ew. w pierwszych dwóch godzinach o 2°C.

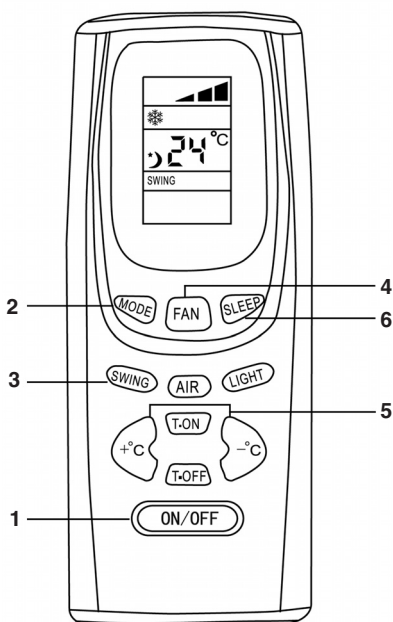

F) Ustawienia timera (pozwalają na automatyczne włączanie bądź wyłączenie urządzenia)

1. Przycisk „T-ON / Ustawianie czasu włączenia”

Za pomocą tego przycisku można automatycznie włączyć urządzenie. Warunkiem jest podłączenie urządzenia do zasilania. Każde naciśnięcie powoduje zmianę ustawianej pory włączenia o 0,5 h w zakresie 0,5- 24 h. W celu wyłączenia funkcji włączania urządzenia po ukazaniu się na wyświetlaczu symbolu 24 h nacisnąć przycisk ponownie, bądź wyłączyć urządzenie przyciskiem ON/OFF.

2. Przycisk „T-OFF/ Ustawianie czasu wyłączenia”

Za pomocą tego przycisku można automatycznie wyłączyć urządzenie. Warunkiem jest podłączenie urządzenia do zasilania. Każde naciśnięcie powoduje zmianę ustawianej pory wyłączenia o 0,5 h w zakresie 0,5- 24 h. W celu wyłączenia funkcji wyłączenia urządzenia po ukazaniu się na wyświetlaczu symbolu 24 h nacisnąć przycisk ponownie, bądź wyłączyć urządzenie przyciskiem ON/OFF.

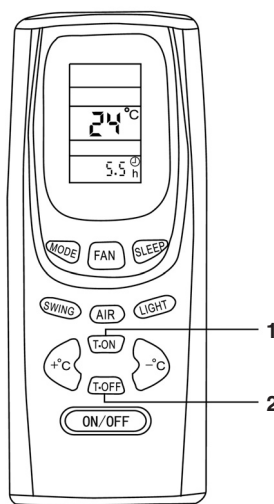

7. Ustawianie jednostki wewnętrznej

Kierunek wypływu powietrza w lewo lub w prawo można wyregulować ręcznie.

Ustawienia te należy przeprowadzić przed uruchomieniem klimatyzatora. Podczas pracy żaluzje poruszają się, co może spowodować przygniecenie palców.

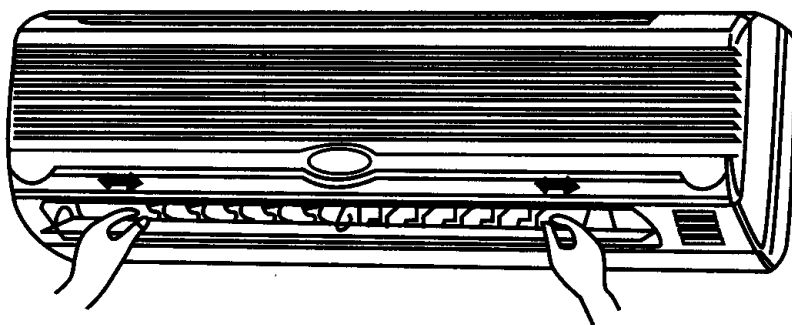

Gdy pilot nie działa (sterowanie awaryjne)

Gdy pilot nie działa (rozładowane baterie albo usterka), należy korzystać w wyłącznika bezpieczeństwa.

- Wyłączone urządzenie: Wciśnięcie przycisku wyłącznika bezpieczeństwa powoduje przełączenie urządzenia na tryb Automatyka.
- Włączone urządzenie: Wciśnięcie przycisku wyłącznika bezpieczeństwa powoduje wyłączenie urządzenia.

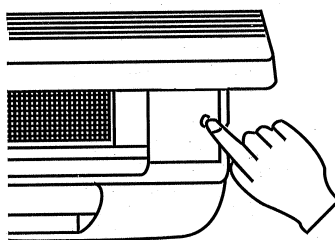

8. Zabiegi pielęgnacyjne

Uwaga:

Przed każdym czyszczeniem należy klimatyzator zatrzymać i wyjąć wtyczkę z gniazdka sieciowego. Duża prędkość obrotowa wentylatora może spowodować uszkodzenie ciała. Część wewnętrzną klimatyzatora należy czyścić tylko miękką ściereczką. Nie używać benzyny, rozcieńczalników, proszków do szorowania, środków czyszczących itp., ponieważ może to spowodować uszkodzenie urządzenia.

Wskazówki dotyczące pielęgnacji

1. Oczyszczyć filtr powietrza i zamontować powrotem w takiej samej pozycji.
2. Przyłącza dopływu i odpływu na urządzeniu wewnętrznym i zewnętrznym muszą być wolne i nie mogą być zastonięte lub zatkane.

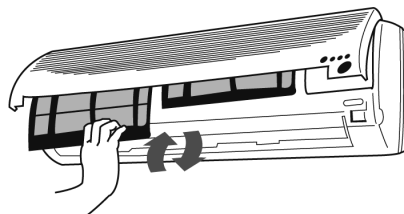

Zabiegi pielęgnacyjne

Przed czyszczeniem:

Wyciągnąć wtyczkę przewodu zasilającego z gniazdka.

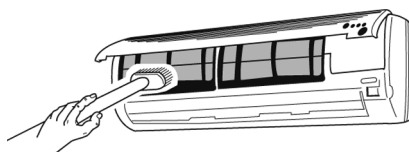

9. Ogólne wskazówki

Problem	Przyczyna
Po wciśnięciu przycisku Start, układ mikro-procesorowy uruchamia urządzenie dopiero po 3 minutach.	To nie jest usterka, chodzi o zabezpieczenie sprężarki. Dlatego należy cierpliwie poczekać.
Słychać trzaski.	To nie jest usterka. Te wywołane przez naprężenia odgłosy są spowodowane przez kurczenie i rozszerzanie się płyty przedniej wskutek różnicy temperatur.
W pomieszczeniu odczuwa się dziwny zapach.	To nie jest usterka. Przez klimatyzator przepływają także opary wydobywające się ze ścian, tapet, wykładzin podłogowych, mebli i odzieży oraz dym tytoniowy.
Słychać szum wody	To nie jest usterka. To może wynikać z rozszerzalności cieplnej cieczy chłodzącej w klimatyzatorze.
Klimatyzator wyłącza się podczas trybu grzania. Tryb grzania nie działa przy temperaturach zewnętrznych poniżej 0°C.	Urządzenie zewnętrzne zamarza przy niskich temperaturach zewnętrznych (poniżej 0°C).

W przypadku dłuższej przerwy w użytkowaniu klimatyzatora:

1. Najpierw należy pozostawić włączony wentylator na 3-4 godziny w celu całkowitego wysuszenia klimatyzatora. Na czas pracy wentylatora ustawić najwyższą możliwą temperaturę.
2. Wyłączyć urządzenie i wyciągnąć wtyczkę z gniazdka.

Uwaga:

Jeżeli urządzenie przez dłuższy czas nie będzie użytkowane, należy zawsze wyciągnąć wtyczkę z gniazdka. Zebrany kurz może być przyczyną pożaru.

3. Wyjąć baterie z pilota zdalnego sterowania

10. Usterki

Przed wezwaniem serwisu naprawczego należy sprawdzić następujące możliwości: **Urządzenie nie działa. Należy sprawdzić następujące punkty:**

1. Czy w gniazdku sieciowym jest napięcie?
2. Sprawdzić bezpiecznik w obwodzie gniazdka
3. Czy ustawiono programator czasowy?

Wentylator niedostatecznie chłodzi!

Sprawdzić następujące punkty:

1. Czy ustawiono prawidłową temperaturę?

2. Czy filtr powietrza nie jest zabrudzony?

Wyczyścić i ponownie założyć.

3. Czy wyloty i wloty urządzenia zewnętrznego nie są zatkane?

4. Czy w dzień nie jest ustawiona funkcja snu?

5. Czy połączenia pomiędzy modulem wewnętrznym a zewnętrznym nie wykazują nieszczelności?

Czy poziom cieczy chłodzącej nie jest zbyt niski?

W takim wypadku należy poinformować serwis.

Pilot nie działa!

(Uwaga: pilot działa tylko w odległości do 8 m od części urządzenia wewnętrznego.)

1. Czy baterie są jeszcze dobre? Wymienić!

2. Czy baterie są prawidłowo założone?

Uważać na właściwe podłączenie biegunów!

Czynności kontrolne w razie zaniku napięcia zasilającego:

Po zaniku napięcia zasilającego wcisnąć przycisk wyłącznika głównego ON/OFF.

Jeśli problemy nie zostały w ten sposób rozwiązane, to należy wyłączyć klimatyzator i skontaktować się z lokalnym serwisem.

Następne strony przeznaczone są dla autoryzowanego instalatora.

11. Ważne wskazówki na temat montażu

Dobór miejsca instalacji modułu wewnętrznego klimatyzatora

- Nie dopuszczać do zablokowania strumienia powietrza.
- Schłodzone powietrze powinno dotrzeć do każdej części pomieszczenia.
- Maksymalna odległość pomiędzy urządzeniem wewnętrznym a zewnętrznym wynosi 6 m.
- W celu uniknięcia wibracji należy zamontować urządzenie na stałej ścianie.
- Unikać bezpośredniego działania promieniowania słonecznego.
- Zapewnić łatwy odpływ kondensatu.

Dobór miejsca instalacji modułu zewnętrznego klimatyzatora

- Urządzenie nie może być narażone na uszkodzenie przez silne wiatry.
- Należy zapewnić dobre przewietrzanie i brak zapylenia, unikać należy bezpośredniego narażenia na opady i działanie promieniowania słonecznego.
- Dopilnować, aby hałas podczas pracy i wylatujące powietrze nie były uciążliwe dla mieszkańców.
- Zamontować na stałe na mocnej konstrukcji nośnej, co pozwoli uniknąć nadmiernego hałasu i drgań.
- Unikać miejsc, gdzie może ulatniać się palny gaz albo dochodzić do wycieków.
- Nóżki montażowe urządzenia muszą być starannie zamontowane, gdy urządzenie jest ustawione wysoko nad nimi

Uwaga!

Porozumieć się z autoryzowanym przedstawicielem. Tam zostaniecie Państwo szybko obsłużeni, a urządzenie poprawnie zamontowane.

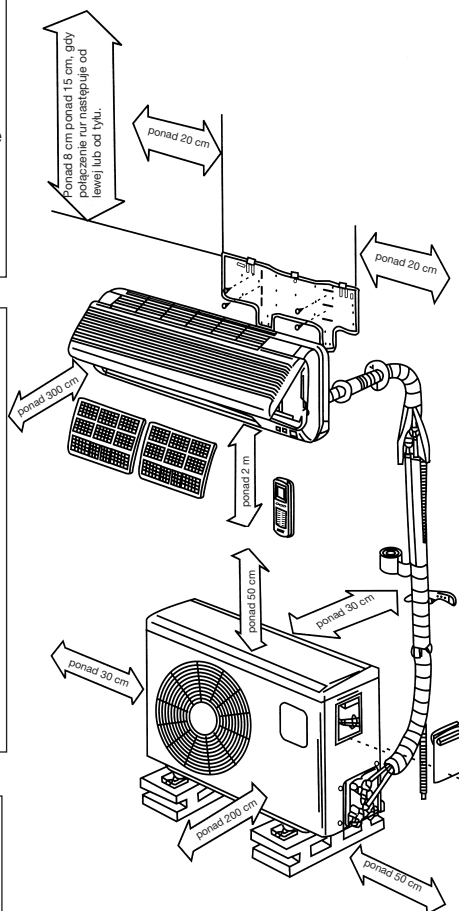

12. Elementy montażowe

Przed montażem proszę sprawdzić kompletność niezbędnych elementów montażowych.

1 Płyta montażowa do jednostki wewnętrznej- 1 szt.

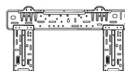

2 Pilot zdalnego sterowania- 1 szt.



3 Baterie (typ AAA, 1,5V)- 2 szt.

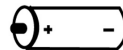

10 Śruby ST 4,2x25- 10 szt.



1 Przewód odprowadzający skroplinę 2 m



1 Masa uszczelniająca- 1 szt.

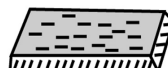

1 Osłona otworu.- 1 szt.



1 Taśma izolacyjna



1 Przewód na środek chłodzący, dl=4m- 1 zestaw



1 Izolacja do przewodów- 1 szt. (l 35 x 500mm)



13. Instrukcja montażu:

Upewnić się, że napięcie w sieci odpowiada napięciu podanemu na tabliczce znamionowej.

- Zabezpieczyć urządzenie oddzielnie
- Zlecić montaż instalacji elektrycznej fachowcowi
- Zlecić montaż instalacji chłodniczej autoryzowanemu partnerowi.
- Niewłaściwy montaż może doprowadzić do szkód materialnych i okaleczeń
- Podczas montażu nosić nauszники, okulary ochronne oraz rękawice robocze.

Wskazówka do podłączenia do sieci elektrycznej!

Podłączenie do sieci elektrycznej może zostać wykonane tylko i wyłącznie przez osobę do tego uprawnioną /elektryka. Urządzenie musi zostać oddzielnie zabezpieczone. Należy wybrać odpowiedni przekrój przewodu doprowadzającego. Żółta/zielona żyłka może zostać użyta wyłącznie jako przewód bezpieczeństwa i w żadnym wypadku jako przewód napięcia. W przypadku stałego elektrycznego podłączenia urządzenia musi ono zostać oddzielone od sieci przez odcinek oddzielający o długości min. 3 mm. Najpierw połączyć urządzenie wewnętrzne i zewnętrznym i dopiero wtedy podłączyć do sieci. Upewnić się, że całe urządzenie jest beznapięciowe. Zabezpieczyć urządzenie przed ponownym włączeniem.

1. Wybór miejsca montażu

Urządzenie wewnętrzne

1. Otwory, wywietrzniki oraz wyjścia nie mogą zostać przykryte, tak aby powietrze mogło rozchodzić się po całym pomieszczeniu.
2. Zamontować urządzenie wewnętrzne w taki sposób, aby uzyskać jak najkrótszą drogę przez ścianę do urządzenia zewnętrznego.
3. Uważać, aby przewód drenowy nie załamywał się i nie był ułożony w kierunku do góry, na zewnątrz.
4. Unikać miejsc obok źródeł ciepła, o wysokiej wilgotności lub łatwopalnych gazów.
5. Wybrać miejsce, które jest wystarczająco stabilne dla montażu, tak aby urządzenie nie wibrowało.
6. Upewnić się, że instalacja została przeprowadzona prawidłowo i z zachowaniem czystości.
7. Zadbać o miejsce dla późniejszych napraw i serwisowania.
8. Urządzenie powinno być ustawione min. 1 m od urządzeń elektrycznych takich, jak TV, radio, komputer itp.

9. Wybrać miejsce, w którym urządzenie jest łatwo osiągalne, w celu wyczyszczenia filtra lub jego wymiany.

Urządzenie zewnętrzne

1. Wybrać miejsce, w którym odgłosy i wydmuch powietrza nie będzie przeszkadzał sąsiadom.
2. Wybrać miejsce, gdzie zapewniony jest wystarczający dopływ powietrza.
3. Otwory wejściowe i wyjściowe powietrza nie mogą zostać przykryte.
4. Miejsce powinno być stabilne dla montażu i wibracji.
5. Nie mogą być występować niebezpieczeństwa związane z łatwopalnymi gazami i ujściem gazów.
6. Upewnić się, że instalacja została przeprowadzona zgodnie z przepisami.

Uwaga:

Niewłaściwe wykonanie powyższych punktów może prowadzić do usterek. Zasięgnąć informacji u autoryzowanego partnera, aby zapobiec ewentualnym usterek.

Należy unikać ustawienia urządzenia w następujących miejscach:

- przechowywania oleju;
- o dużej zawartości soli;
- źródeł zawierających siarkę, np. w strefach kąpeli leczniczych;
- gdzie działają nadajniki radiowe lub anteny wzmacniające sygnał, spawarki i urządzenia medyczne;
- gdzie urządzenie jest narażone na bezpośrednie napromieniowanie słoneczne. W razie potrzeby zaciemnić urządzenie. Zaciemnienie nie może utrudniać wypływu powietrza.
- w pobliżu źródeł ciepła i pary;
- wytwarzania dużej ilości kurzu;
- o dużym nasileniu ruchu ludzi;
- o szczególnych nietypowych warunkach;

Uwaga!

- Kierunek wydmuchu powietrza powinien być zgodny z kierunkiem wiatru.
- Nigdy nie stawiać urządzenia w miejscach o silnym przepływie powietrza.
- Stosować minimalne zalecane odstęp (patrz: ważne wskazówki dotyczące montażu)
- Instalacja urządzenia wewnętrznego i zewnętrznego jest dopuszczalna tylko w położeniu prostopadłym.

2. Montaż urządzenia wewnętrznego

Bezwzględnie przestrzegać wskazówek montażu.

2.1 Przed montażem

- Wybrać miejsce urządzenia wewnętrznego (przestrzegać w/w wskazówek dotyczących wyboru miejsca).
- Sprawdzić wartość napięcia sieciowego z wartością napięcia podaną na tabliczce znamionowej. Wartość napięcia musi być zgodna.
- Przewody środka chłodzącego muszą być zaopatrzone w fabrycznie zamontowaną izolację.

2.2 Mocowanie płyty montażowej

- Płyta montażowa urządzenia wewnętrznego musi zostać poziomo zamontowana na ścianie. Utrzymywać bezwzględnie podane odstęp. Oznakować i wiercić otwory mocujące i zamocować płytę montażową za pomocą kołków i śrub. Aby zapobiec wibracjom urządzenia wewnętrznego, uważać aby pomiędzy ścianą i płytą montażową nie powstał odstęp.

2.3 Wykonanie otworu w ścianie

- Za pomocą koronki wiertniczej 65 mm wykonać otwór na przewody, opadający ok. 5° w kierunku zewnętrznym

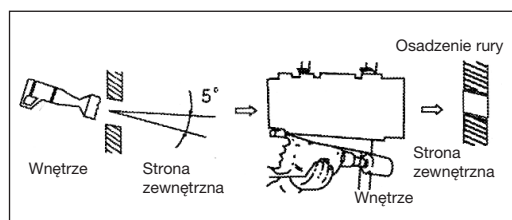

2.4 Montaż węża odprowadzającego wodę kondensowaną

- Przewód odprowadzający wodę musi zostać poprowadzony ze spadkiem w kierunku na zewnątrz. Unikać bezwzględnie powstania skręceń i załamania. Odpływ przewodu nie może znajdować się w żadnym pojemniku, w którym może gromadzić się woda. Woda pozostająca w przewodzie może się cofać i doprowadzić do uszkodzeń.
- Wsunąć dodatkowy przewód odpływowy na króćcu rury dostępnego węża odpływowego urządzenia wewnętrznego. Przymocować miejsce mocowania za pomocą taśmy klejącej. Uważać na szczelność miejsca podłączenia. Owinąć obszar węża leżący w otworze w ścianie i dodatkowo izolować wewnątrz i na zewnątrz zapasem 10 cm.

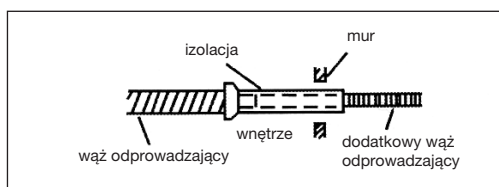

2.5 Podłączenie elektryczne jednostki wewnętrznej

Proszę pamiętać, że podłączenie elektryczne urządzenia może być wykonane jedynie przez uprawnionego elektryka.

- Otworzyć pokrywę jednostki wewnętrznej.
- Zdjąć pokrywę zasłaniającą przewody elektryczne w jednostce wewnętrznej (1)
- Podłączyć kable łączące jednostkę zewnętrzną z jednostką wewnętrzną do zacisków - patrz rysunek. Następnie wyprowadzić przewody z tyłu jednostki i założyć ponownie pokrywę zasłaniającą przewody elektryczne.
- Zamknąć pokrywę jednostki wewnętrznej.

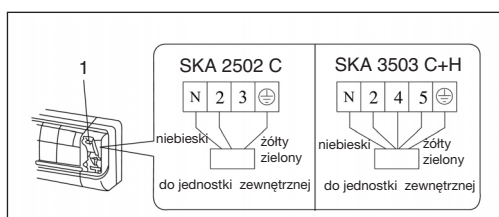

2.6 Podłączenie przewodów na środek chłodzący do jednostki wewnętrznej

Przewody na środek chłodzący podłącza się w kierunku od jednostki wewnętrznej do jednostki zewnętrznej.

- Usunąć zaślepki znajdujące się w przyłączy na przewody w jednostce wewnętrznej i w przewodach, które mają zostać podłączone.
- Nagwintowaną końcówkę przewodu środka chłodzącego umieścić dokładnie w gwincie znajdującym się w jednostce wewnętrznej.
- Najpierw przykręcić przewód kilkakrotnie przekręcając go ręcznie w kierunku odwrotnym do ruchu wskazówek zegara.
- Następnie dokręcić mocno przewód używając odpowiednich kluczy. Moment obrotowy podczas przykręcania znajduje się w poniższej tabeli. Moment obrotowy skontrolować za pomocą klucza dynamometrycznego.

SKA 2502 C

przewód \varnothing 6 mm = 15-20 Nm

przewód \varnothing 9,5 mm = 31 - 35 Nm

SKA 3503 C+H

przewód Ø 6 mm = 15-20 Nm
przewód Ø 12mm = 50 - 55 Nm

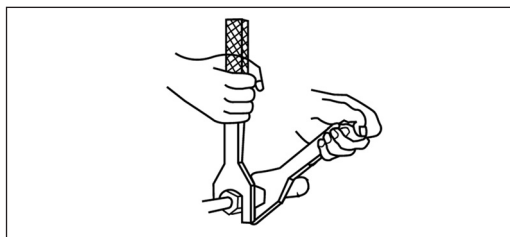

2.7 Owijanie przewodów

- Przestrzegać, aby przewody sieciowe nie było prowadzone na zewnątrz. Wszystkie rury, przewody elektryczne i przewody odprowadzające wodę należy owinać dołączoną taśmą ochronną. W zależności od tego, czy przewody poprowadzone są w prawo czy w lewo, muszą odpowiedni zostać oddzielone izolatorami przepustowymi od urządzenia wewnętrznego.

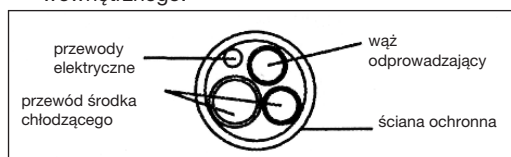

2.8 Końcowy montaż urządzenia wewnętrznego

- Poprowadzić wiązkę przewodów przez otwór w murze.
- Urządzenie wewnętrzne zawiesić na górnych hakach płyty montażowej, musi zaskoczyć.
- Pakiet przewodów położyć pomiędzy obudową urządzenia wewnętrznego i ścianą. Aby uniknąć rosy izolować wiązkę przewodów za pomocą izolacji cieplnej.
- Obie połowy pokrywy otworu w murze osadzić wewnątrz na rurze otworowej.

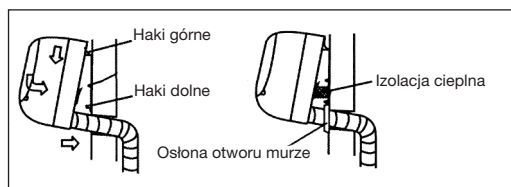

3. Mocowanie urządzenia zewnętrznego

Stosować się bezwzględnie do wskazówek montażu

3.1 Przed montażem

- Wybrać miejsce dla urządzenia zewnętrznego (przestrzegać w/w wskazówek dotyczących

wyboru miejsca).

- Sprawdzić wartość napięcia sieciowego z wartością napięcia podaną na tabliczce znamionowej. Wartość napięcia musi być zgodna.
- Odstęp pomiędzy urządzeniem wewnętrznym i zewnętrznym jest ograniczony przez długość przewodów chłodniczych i może wynosić maksymalnie 4 m.
- Jeśli urządzenie zewnętrzne znajduje się wyżej niż urządzenie wewnętrzne, przestrzegać, aby łuk powstały w przewodach chłodniczych znajdował się niżej niż dolna krawędź urządzenia wewnętrznego.

3.2 Montaż urządzenia zewnętrznego

- Urządzenie zewnętrzne może zostać zamocowane na podłożu lub wsporniku ściennym (np. wyposażenie dodatkowe Nr artykułu 23.651.57) za pomocą kołków i śrub. Wykorzystać do tego otwory w urządzeniu.

4. Mocowanie przewodów chłodniczych

4.1 Ważne wskazówki

- Proszę przestrzegać, aby środek chłodniczy nie dostał się do środowiska.
- W wyniku nieprawidłowego postępowania ze środkiem chłodniczym, może dojść do uszczerbku na zdrowiu. Dla własnego bezpieczeństwa nosić rękawice robocze i okulary ochronne.
- Miejsce pracy musi być zawsze dobrze wentrowane. Palenie jest niedozwolone.
- Urządzenie nie może być używane bez podłączenia przewodów chłodniczych, powoduje to natychmiastowe uszkodzenie.
- Podłączenie do obiegu czynnika chłodzącego i instalacji elektrycznej oraz uruchomienie urządzenia powinien wykonać specjalistyczny zakład instalatorstwa lub naprawy urządzeń chłodniczych.

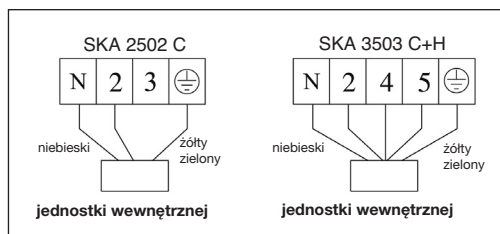

14. Pierwsze uruchomienie

Pierwszego uruchomienie powinien dokonać zakład instalacyjny autoryzowany w zakresie klimatyzacji. Powinno zostać udokumentowane.

Kontrola działania i rozruch próbny

Kontrola działania rozpoczyna się przez jednostkę wewnętrzną. Jednostka wewnętrzna funkcjonuje wówczas w trybie normalnego chłodzenia.

Sprawdzane są następujące punkty:

- Szczelność przewodów ze środkiem chłodzącym
- Płynność pracy sprężarki i wentylatorów
- Wyprowadzanie zimnego powietrza w jednostce wewnętrznej i ciepłego z jednostki zewnętrznej
- Działanie jednostki wewnętrznej i wszystkich programów



Konformitätserklärung

ISC-GmbH · Eschenstraße 6 · D-94405 Landau/Isar

D erklärt folgende Konformität gemäß EU-Richtlinie und Normen für Artikel
GB declares conformity with the EU Directive and standards marked below for the article
F déclare la conformité suivante selon la directive CE et les normes concernant l'article
NL verklaart de volgende conformiteit in overeenstemming met de EU-richtlijn en normen voor het artikel
E declara la siguiente conformidad a tenor de la directiva y normas de la UE para el artículo
P declara a seguinte conformidade de acordo com a directiva CE e normas para o artigo
S förklarar följande överensstämmelse enl. EU-direktiv och standarder för artikeln
FIN ilmoittaa seuraavaa Euroopan unionin direktiivien ja normien mukaista yhdenmukaisuutta tuotteelle
N erklærer herved følgende samsvar med EU-direktiv og standarder for artikkel
HR заявляє о соответствии товара следующим директивам и нормам ЕС
HR izjavljuje sljedeću uskladenost s odredbama i normama EU za artikl.
RO declară următoarea conformitate cu linia directoare CE și normele valabile pentru articolul.
TR ürün ile ilgili olarak AB Yönetmelikleri ve Normları gereğince aşağıdaki uygunluk açikla masını sunar.
GR δηλώνει την αλόουθη συμφώνια σύμφωνα με την Οδηγία ΕΕ και τα πρότυπο για το προϊόν

I dichiara la seguente conformità secondo la direttiva UE e le norme per l'articolo
DK attesterer følgende overensstemmelse i henhold til EU-direktiv og standarder for produkt
CZ prohlašuje následující shodu podle směrnice EU a norem pro výrobek.
H a következő konformitást jelenti ki a termékere vonatkozó EU-irányvonalak és normák szerint
SL pojasnjuje sledečo skladnost po smernici EU in normah za artikel.
PL deklaruje zgodność wymienionego poniżej artykułu z następującymi normami na podstawie dyrektywy WE.
SK vydáva nasledujúce prehlásenie o zhode podľa smernice EÚ a noriem pre výrobok.
BG декларира следното съответствие съгласно директивите и нормите на ЕС за продукта.
UKR заявляє про відповідність згідно з Директивою ЄС та стандартами, чинними для даного товару
ES deklareerib vastavuse järgnevalele EL direktiivi dele ja normidele
LT deklaruoja atitiktį pagal ES direktyvas ir normas straipsniui
RS izjavljuje sledeći konformitet u skladu s odred bom EZ i normama za artikl
LV Atbilstības sertifikāts apliecina zemāk minēto preču atbilstību ES direktīvām un standartiem
IS Samræmisfyrirýsing staðfestir eftirfarandi samræmi samkvæmt reglum Evrópubandalagsins og stöðlum fyrir vörur

Klima-Splitanlage SKA 2502 C

- | | |
|---|---|
| <input type="checkbox"/> 98/37/EC | <input type="checkbox"/> 87/404/EEC |
| <input checked="" type="checkbox"/> 2006/95/EC | <input type="checkbox"/> R&TTED 1999/5/EC |
| <input type="checkbox"/> 97/23/EC | <input type="checkbox"/> 2000/14/EG_2005/88/EC: |
| <input checked="" type="checkbox"/> 2004/108/EC | <input type="checkbox"/> 95/54/EC: |
| <input type="checkbox"/> 90/396/EEC | <input type="checkbox"/> 97/68/EC: |
| <input type="checkbox"/> 89/686/EEC | |

**EN 55014-1; EN 55014-2; EN 61000-3-2; EN 61000-3-3;
 EN 60335-1+A1; EN 60335-2-40; EN 50366**

Landau/Isar, den 30.11.2005

Weichselgartner
 General-Manager

Ensing
 Leiter Technik EC

Art.-Nr.: 23.651.65 I.-Nr.: 01015
Subject to change without notice

Archivierung: 2365165-13-4155050



Konformitätserklärung

ISC-GmbH · Eschenstraße 6 · D-94405 Landau/Isar

D erklärt folgende Konformität gemäß EU-Richtlinie und Normen für Artikel
GB declares conformity with the EU Directive and standards marked below for the article
F déclare la conformité suivante selon la directive CE et les normes concernant l'article
NL verklaart de volgende conformiteit in overeenstemming met de EU-richtlijn en normen voor het artikel
E declara la siguiente conformidad a tenor de la directiva y normas de la UE para el artículo
P declara a seguinte conformidade de acordo com a directiva CE e normas para o artigo
S förklarar följande överensstämmelse enl. EU-direktiv och standarder för artikeln
FIN ilmoittaa seuraavaa Euroopan unionin direktiivien ja normien mukaista yhdenmukaisuutta tuotteelle
N erklærer herved følgende samsvar med EU-direktiv og standarder for artikkel
HR заявляє о соответствии товара следующим директивам и нормам EC
HR izjavljuje sljedeću uskladenost s odredbama i normama EU za artikl.
RO declară următoarea conformitate cu linia directoare CE și normele valabile pentru articolul.
TR ürün ile ilgili olarak AB Yönetmelikleri ve Normları gereğince aşağıdaki uygunluk açikla masını sunar.
GR δηλώνει την αλόουθη συμφώνια σύμφωνα με την Οδηγία ΕΕ και τα πρότυπο για το προϊόν

I dichiara la seguente conformità secondo la direttiva UE e le norme per l'articolo
DK attesterer følgende overensstemmelse i henhold til EU-direktiv og standarder for produkt
CZ prohlašuje následující shodu podle směrnice EU a norem pro výrobek.
H a következő konformitást jelenti ki a termékerekre vonatkozó EU-irányvonalak és normák szerint
SV pojasnjuje sledečo skladnost po smernici EU in normah za artikel.
PL deklaruje zgodność wymienionego poniżej artykułu z następującymi normami na podstawie dyrektywy WE.
SK vydáva nasledujúce prehlásenie o zhode podľa smernice EU a noriem pre výrobok.
BG декларира следното съответствие съгласно директивите и нормите на ЕС за продукта.
UKR заявляє про відповідність згідно з Директивою ЄС та стандартами, чинними для даного товару
ES deklareerib vastavuse järgnevalele EL direktiivi dele ja normidele
LT deklaruoja atitiktį pagal ES direktyvas ir normas straipsniui
RS izjavljuje sledeći konformitet u skladu s odredbom EZ i normama za artikl
LV Atbilstības sertifikāts apliecina zemāk minēto preču atbilstību ES direktīvām un standartiem
IS Samræmisfyrirýsing staðfestir eftirfarandi samræmi samkvæmt reglum Evrópubandalagsins og stöðlum fyrir vörur

Klima-Splitanlage SKA 3503 C+H

- | | |
|---|---|
| <input type="checkbox"/> 98/37/EC | <input type="checkbox"/> 87/404/EEC |
| <input checked="" type="checkbox"/> 2006/95/EC | <input type="checkbox"/> R&TTED 1999/5/EC |
| <input type="checkbox"/> 97/23/EC | <input type="checkbox"/> 2000/14/EG_2005/88/EC: |
| <input checked="" type="checkbox"/> 2004/108/EC | <input type="checkbox"/> 95/54/EC: |
| <input type="checkbox"/> 90/396/EEC | <input type="checkbox"/> 97/68/EC: |
| <input type="checkbox"/> 89/686/EEC | |

**EN 55014-1; EN 55014-2; EN 61000-3-2; EN 61000-3-3;
 EN 60335-1+A1; EN 60335-2-40; EN 50366**

Landau/Isar, den 16.10.2007

Weichselgartner
 General-Manager

Stanley Wong
 Product-Management

Art.-Nr.: 23.652.20 I.-Nr.: 01017
Subject to change without notice

Archivierung: 2365220-34-4155050-07



Ⓟ

Przedruk lub innego rodzaju powielanie dokumentacji wyrobów oraz dokumentów towarzyszących, nawet we fragmentach dopuszczalne jest tylko za wyraźną zgodą firmy ISC GmbH.

Ⓒ Zastrzega się wprowadzanie zmian technicznych

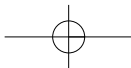

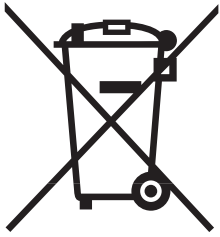

Ⓢ Tylko dla krajów UE

Zabrania się wyrzucania elektronarzędzi na śmieci.

Zgodnie z Europejską Dyrektywą 2002/96/WE o przeznaczonych na złomowanie elektronarzędziach i sprzęcie elektronicznym oraz jej konwersji na prawo krajowe, elektronarzędzia należy zbierać osobno i oddać do punktu zbiórki surowców wtórnych.

Recykling jako alternatywa wobec obowiązku zwrotu urządzenia:

Alternatywnie do obowiązku zwrotu urządzenia elektrycznego po zakończeniu jego użytkowania, właściciel jest zobowiązany do współuczestnictwa w jego prawidłowej utylizacji. Wycofane z eksploatacji urządzenie można oddać również do punktu zbiórki surowców wtórnych, który przeprowadzi utylizację zgodnie z krajowymi przepisami o odpadach i wykorzystaniu surowców wtórnych. Nie dotyczy to osprzętu należącego do wyposażenia urządzenia i środków pomocniczych nie zawierających elementów elektrycznych.



Lined writing area consisting of 25 horizontal lines.

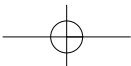

PL CERTYFIKAT GWARANCJI

Na opisywane w instrukcji obsługi urządzenie udzielamy 2-letniej gwarancji, na wypadek wadliwości naszego produktu. 2-letni okres gwarancyjny zaczyna obowiązywać w momencie przejścia ryzyka lub przejęcia urządzenia przez klienta.

Warunkiem skorzystania z uprawnień gwarancyjnych jest prawidłowa konserwacja urządzenia, zgodnie z instrukcją obsługi oraz użytkowanie zgodne z przeznaczeniem.

Oczywiście w okresie tych 2 lat przysługują Państwu również uprawnienia gwarancyjne w ramach ustawowej rękojmi.

Gwarancja obowiązuje na terenie Republiki Federalnej Niemiec lub w kraju generalnego przedstawiciela handlowego, jako uzupełnienie obowiązujących lokalnie przepisów ustawowych. Prosimy zwrócić się do odpowiedzialnego pracownika w regionalnym dziale obsługi klienta lub pod podany poniżej adres serwisu technicznego.