

TR

**Kullanma Talimatı
Yaprak Aspiratörü**

Einhell®
NEW GENERATION

6

CE

Art.-Nr.: 34.330.90

I.-Nr.: 01036

NEL 2500E



Ⓜ Aleti çalıştırmadan önce Kullanma Talimatını ve Güvenlik Uyarılarını okuyun ve riayet edin.

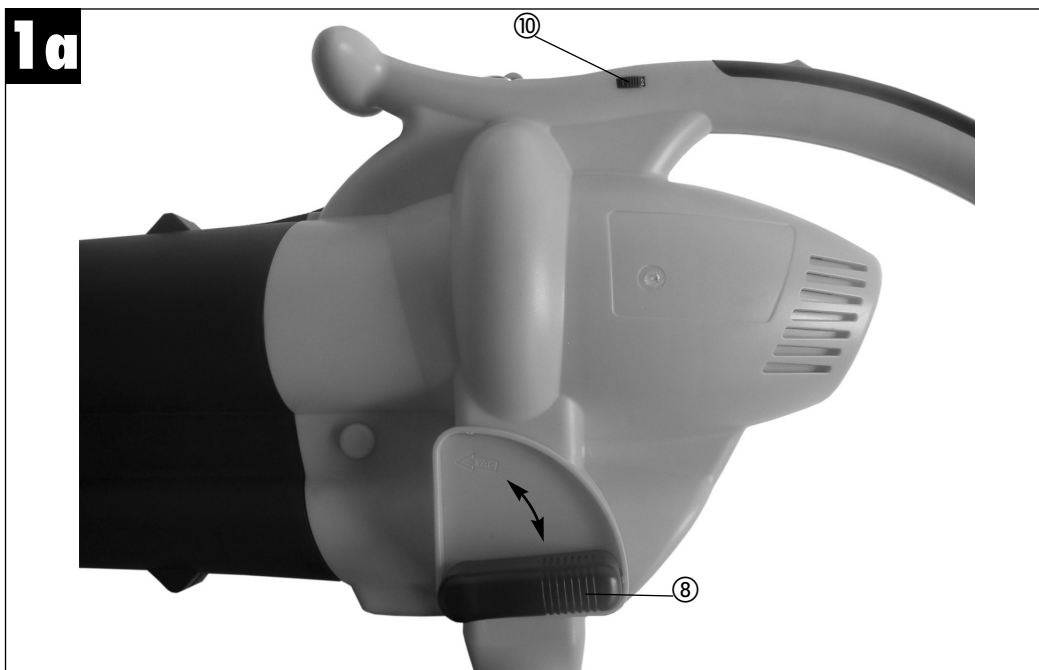
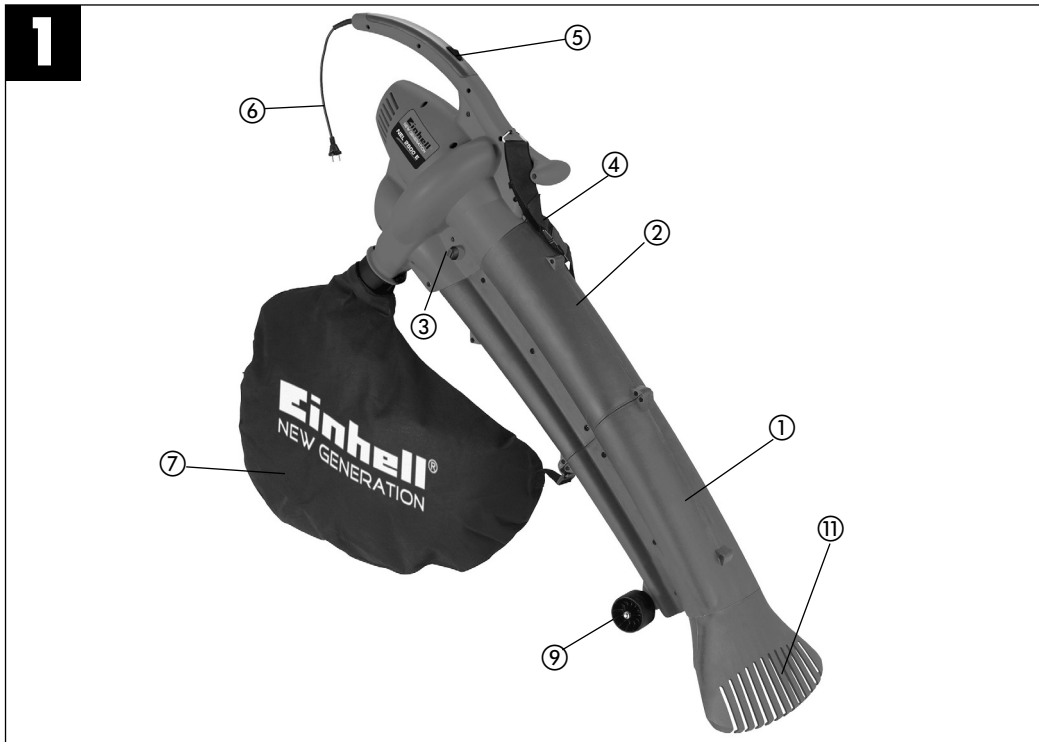

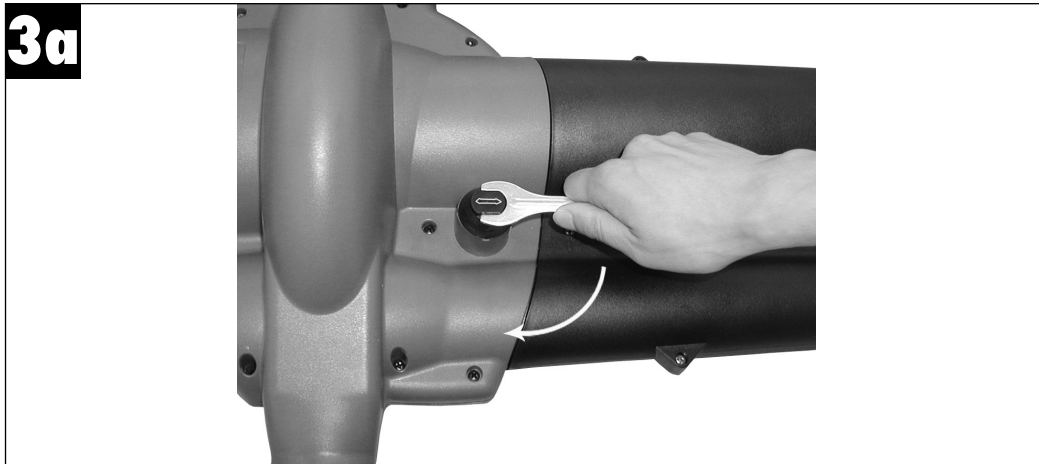
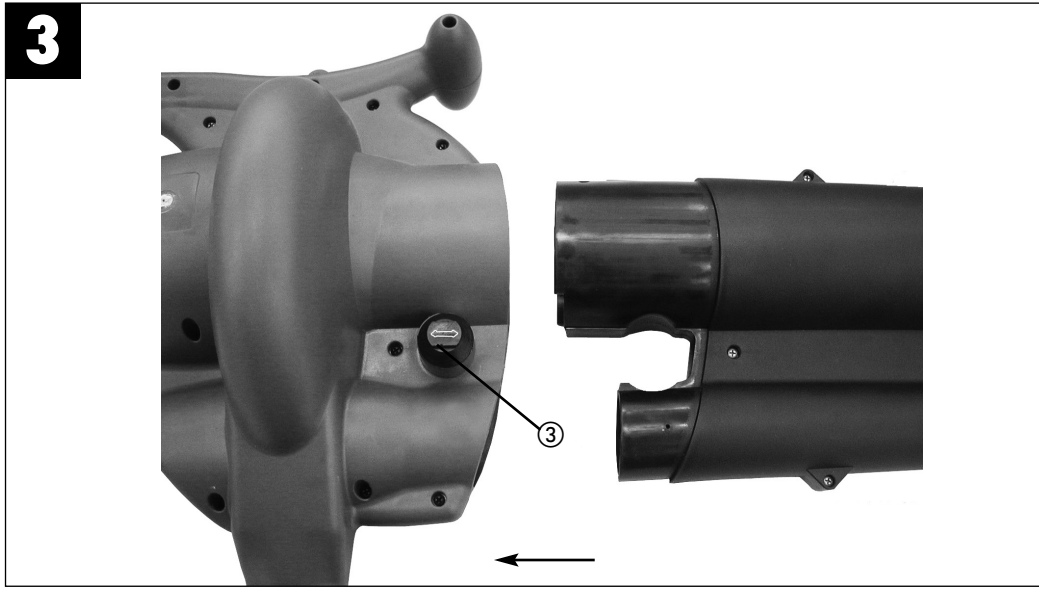
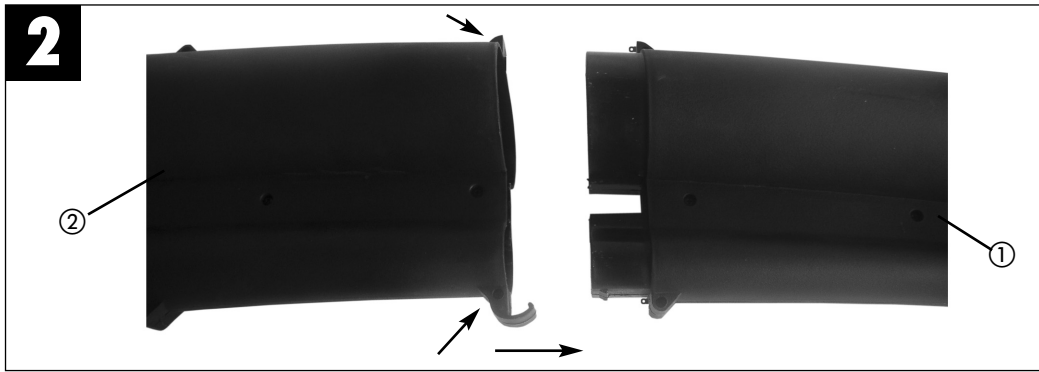

3b

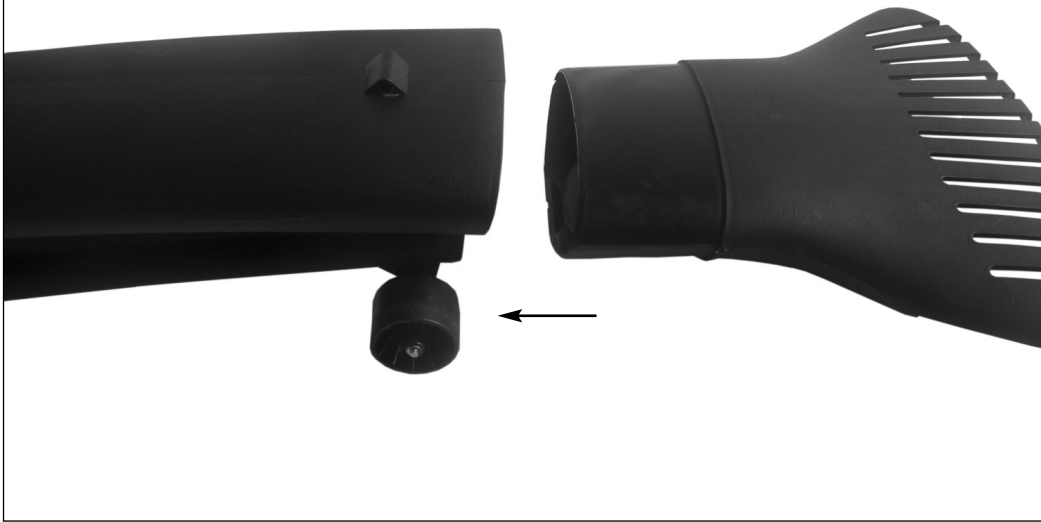

4

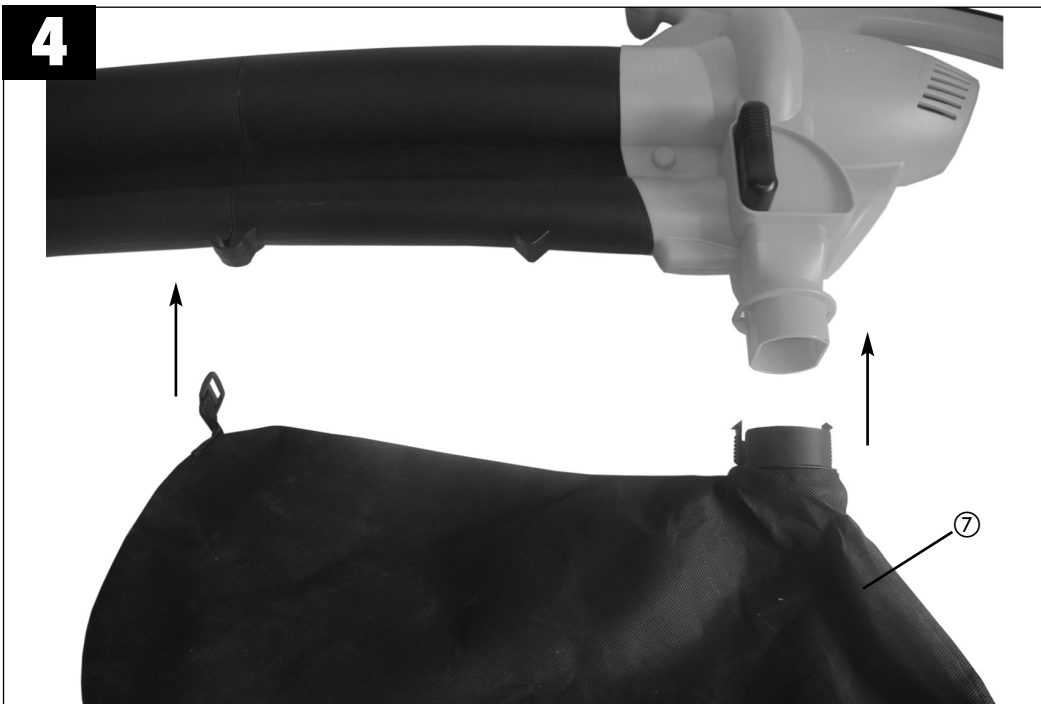

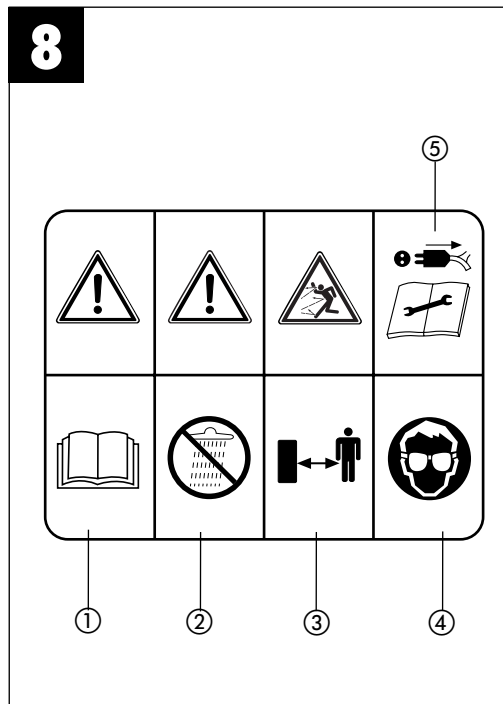
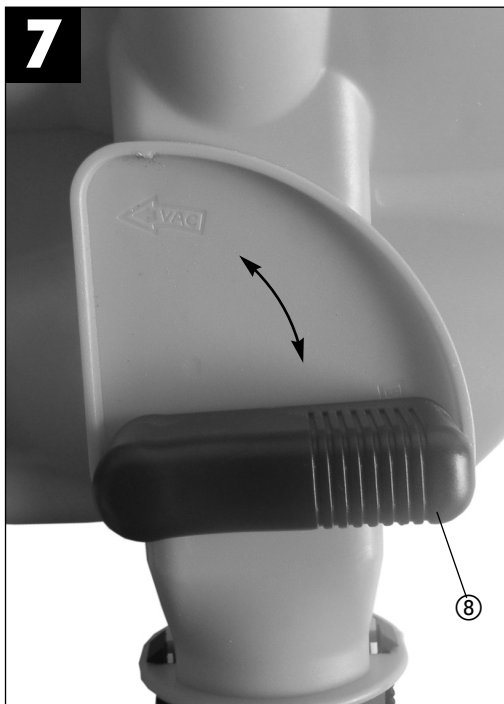
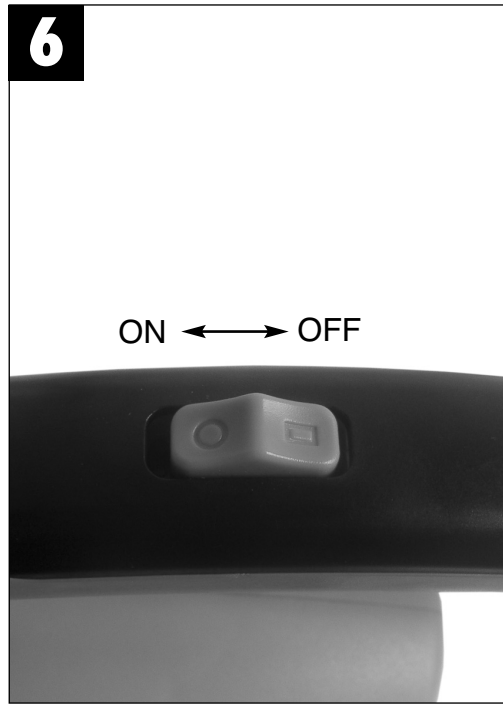

1.0 Cihaz Açıklaması (Şekil 1 ve 1a)

1. Ön aspiratör borusu
2. Arka aspiratör borusu
3. Sabitleme civatası
4. Taşıma kayışı
5. Açık Kapalı şalteri
6. Elektrik kablosu
7. Toplama torbası
8. Emme/Üfleme şalteri
9. Hareket tekerlekleri
10. Devir ayarı
11. Takılabilir tırmık

2.0 Kullanım amacına uygun kullanım

- ◆ Yaprak emme/üfleme makinesi sadece yaprak, çim, küçük dal gibi bahçe artıklarının toplanması için uygundur. Bu malzemelerin dışında başka malzemelerin toplanması kullanım amacına aykırı kullanım olup yasaktır.
- ◆ Alet sadece özel (ticari olmayan) kullanımlar için kullanım amacına uygun olarak kullanma için tasarlanmıştır. Bahçe ve evlerde kullanılan aletler olarak sadece ev ve bahçede özel amaçlı olarak kullanılan aletler tanımlanmıştır. Fakat park, kamuya açık yeşil alanlar, spor alanları, tarım ve orman işlerinde kullanılacak aletler bu kategoriye girmez.

Lütfen cihazlarımızın ticari, zanaatkarlar veya endüstriyel kullanım için uygun olmadığını ve bu kullanımlar için tasarlanmadığını dikkate alın. Aletin ticari, zanaatkarlar veya endüstriyel veya benzer kullanımlarda kullanılmasından kaynaklanan hasarlar garanti kapsamına dahil değildir.

3.0 Önemli uyarı

Lütfen kullanma talimatını dikkatlice okuyun ve içerdiği bilgilere dikkat edin. Bu kullanma talimatı ile makine, makinenin kullanımı ve güvenlik uyarıları hakkında bilgi edinin.

Kullanma talimatını iyi saklayın!

İzin verilmiş olan genel işletme saatlerine ve yerel yönetimler tarafından düzenlenmiş olan aletlerin işletilmesi ile ilgili yönetmeliklere riayet edin.

Güvenlik uyarıları

Bilgilendirme

- ◆ Kullanma talimatını dikkatlice okuyun. Aletin kumanda veya ayar donanımları ile düzenli kullanılması hakkında bilgi edinin.
- ◆ Aletin çocuklar tarafından kullanılması kesinlikle yasaktır.
- ◆ Bu kullanma talimatını okumamış ve aletin kullanımı hakkında bilgisi olmayan kişilerin aleti kullanmalarına kesinlikle izin vermeyin. Yerel yönetimlerce belirlenmiş olan asgari kullanma yaşına riayet edin.
- ◆ Başka kişiler, özellikle çocuklar veya ev hayvanları yakında olduğunda aleti kullanmayın.
- ◆ Kullanıcı, üçüncü şahıslara veya mallarına karşı olası iş kazaları ve aletten kaynaklanacak tehlikelerden sorumludur.

Hazırlık

- ◆ Aleti kullanırken daima sağlam iş ayakkabısı ve uzun pantolon giyin.
- ◆ Bol elbise giymeyin ve takı takmayın. Akis takdirde bunlar aletin emme borusu tarafından içeri çekilebilir. Açık havada yapılan çalışmalarda lastik eldiven ve kaymayan ayakkabı giyilmesi tavsiye edilir. Saçlarınız uzun olduğunda saç ağı takın.
- ◆ Çalışmalarınızda iş gözlüğü takın.
- ◆ Toz oluşan çalışmalarda toz maskesi kullanın.
- ◆ Aleti kullanmadan önce daima elektrik kablosu ve uzatma kablosunu kontrol edin. Sadece mükemmel durumda ve hasarlı olmayan alet ile çalışın. Aletin hasarlı parçaları derhal yetkili uzman elektrikçi tarafından değiştirilecektir.
- ◆ Aleti kesinlikle koruma donanımları, blendajları hasarlı veya örneğin yön değiştirme ve/veya çim tutma donanımı gibi emniyet donanımları eksik şekilde kullanmayın.
- ◆ Açık havada çalışırken yalnızca uygun ve ilgili şekilde işaretlenmiş olan uzatma kablosu kullanın. Asgari kablo kesitinin 1,5 mm² olmasına dikkat edin. Fiş bağlantıları koruyucu kontakta sahip olmalı ve suya karşı korunmuş olmalıdır.

Çalıştırma

- ◆ Aletin elektrik kablosunu daima aletin arkasında tutun.
- ◆ Elektrik veya uzatma kablosu hasarlı olduğunda kablonun fişini prizden çıkarın.
- ◆ Aleti kesinlikle kablosundan tutarak taşımayın
- ◆ Aşağıdaki durumlarda elektrik kablosunun fişi prizden çıkarılacaktır:
 - Aleti kullanmadığınızda, taşırken veya alet gözetimsiz bırakıldığında;

TR

- Aleti kontrol, temizleme çalışmalarında veya blokajları kaldırırken;
- Temizleme veya bakım çalışmalarını gerçekleştirirken veya aksesuarları değiştirirken;
- Yabancı maddeler ile temas edildiğinde veya alet üzerinde anormal titreşimler olduğunda
- ◆ Aletleri sadece gün ışığında veya yeterli ışık ortamında kullanın
- ◆ Alet tarafından kaynaklanan kuvveti hafife almayın. Daima alet ile aranızda güvenli bir mesafe bırakın ve dengeli durun
- ◆ Mümkün olduğunca ıslak çim üzerinde çalışmaktan kaçının.
- ◆ Özellikle eğimli arazilerde çalışırken emniyetli durmaya dikkat edin.
- ◆ Çalışırken daima yürüyün ve koşmayın.
- ◆ Havalandırma deliklerini daima temiz tutun.
- ◆ Emme ve üfleme deliklerini kesinlikle insan ve hayvanlara doğru yöneltmeyin.
- ◆ Diğer insanları rahatsız etmemek için makine, sabah erken veya akşam geç saatlerde çalıştırılmayacaktır. Makine ile günün uygun saatlerinde çalışacaktır. Yerel yönetimler tarafından belirlenen çalışma saatlerine riayet edilecektir.
- ◆ Çalışmalarınızda makine mümkün olduğunca en düşük devir ile çalıştırılacaktır.
- ◆ Üfleme işlemine başlamadan önce yabancı maddeler, tırmık ve süpürge ile yerinden sökülecektir.
- ◆ Yerlerin tozlu olması durumunda çalışmaya başlamadan önce yerleri ıslatın veya bulunması durumunda ıslatma aparatını kullanın.
- ◆ Hava akımının mümkün olduğunca zemine yakın yerde etkili olması için üfleme başlığının tümünü kullanın.
- ◆ Çalışmalarınız esnasında çocuklara, ev hayvanlarına, açık pencerelere dikkat edin, yabancı maddeleri dikkatlice uzaklaştırın.

Bakım ve saklama

- ◆ Aletin güvenli bir işletme durumunda olmasını sağlamak için tüm somun, civata ve saplamaların daima sıkı şekilde sıkılmış olmasını sağlayın.
- ◆ Çim toplama donanımında sık olarak aşınma ve deformasyon olup olmadığını kontrol edin
- ◆ Daima doğru tip yedek kesme parçalarını kullanın.
- ◆ İş güvenliği sebeplerinden dolayı aşınmış veya hasarlı olan parçaları değiştirin.
- ◆ Kullanılmayan elektrikli aletler kuru bir yerde saklanmalıdır.

Alet her min. 10A ile sigortalanmış prize (230 V alternatif gerilim) bağlanabilir. Priz hata akım koruma salteri (FI) ile emniyetlenecektir. Devreye alma akımı max. 30mA olmalıdır.

Alet üzerindeki iş güvenliği etiketleri (Şekil 8)

1. Aleti çalıştırmadan önce kullanma talimatını okuyunuz.
2. Aleti yağmur veya kar yağışında kullanmayın. Aleti suya karşı koruyun.
3. Üçüncü şahısları tehlike bölgesinden uzak tutun
4. İş gözlüğü ve kulaklık takın.
5. Temizleme ve bakım çalışmalarında aleti kapatın ve fişi prizden çıkarın.

4.0 Teknik özellikler

Alternatif akım motoru	230 V ~ 50 Hz
Güç	2500 Watt
Rölanti devri n_0 max	6000-13000 dev/dak
Hava hızı	270 km/h
Emme kapasitesi	780 m ³ /h
Torba dolum kapasitesi	yakl. 45 l
Ses güç seviyesi L_{WA}	100,1 dB (A)
Ses basınç seviyesi L_{pA}	88,2 dB (A)
Titreşim a_{hv}	< 2,5 m/s ²

5.0 Montaj**5.1 Emme borusunun montajı (Şekil 2, 3, 3a)**

Önce ön boruyu (1) ve arka emme borusunu (2) birbirine takın. Boruları yerlerine geçtiği duyuluncaya kadar bastırın. Sonra her iki boruyu özel civatalar 4,2 x 18 mm ile bağlayın (bkz. Ok işareti Şekil 2).

Sabitleme civatası yatay pozisyonda olduğunda emme borusunu motor gövdesine takın. Arkasından makine ile birlikte gönderilmiş olan anahtar ile sabitleme civatasını (3) 90° sağa döndürün (bkz. Şekil 3a). Emme borusu böylece sabitlenmiştir.

Uyarı: Boruyu gövdeye bağlamadan önce her iki aspiratör parçasının birbirine sıkıca bağlanmış olduğuna ve gövdeye bağlandıktan sonra sökülmesinin mümkün olmadığına dikkat edin!

Uyarı: Yaprak aspiratörü bir emniyet şalteri ile donatılmıştır ve alet sadece, aspiratör borusu gövdeye bağlı olduğunda çalışır.

5.2. Tırmığın montajı (Şekil 3b)

Tırmık elemanı aspiratör borusunun üzerine takılır. Tırmık elemanı kullanıldığında hareket tekerleklerinin fonksiyonu yoktur.

5.3. Toplama torbasının montajı (Şekil 4)

Toplama torbasını (7) motor gövdesindeki deliğe takın. Torbanın sabitlendiği duyulur şekilde gerçekleştirecektir. Bu işlemin arkasından kancayı aspiratör borusuna takın.

6.0 Çalıştırmadan önce

- ◆ Aleti ancak, montaj işlemini tam olarak gerçekleştirdikten sonra çalıştırın. Aleti çalıştırmadan önce daima elektrik kablosunun hasarlı ve mükemmel durumda olup olmadığını kontrol edin.

7.0 Çalıştırma

7.1. Kayış uzunluğunu ayarlama (Şekil 1)

- ◆ Taşıma kayışı (4) uzunluğunu, aspiratör borusu zeminden biraz yukarıda olacak şekilde ayarlayın. Aspiratör borusunu zemin üzerinde daha kolay hareket ettirmek için borunun alt ucunda yönlendirme tekerlekleri (9) bulunur.

7.2. Aletin elektrik şebekesine bağlanması ve çalıştırılması (Şekil 5,6)

- ◆ Aletin fişini cihaz bağlantı kablosunun (uzatma) kuplajına takın.
- ◆ Cihaz bağlantı kablosunu (6) şekilde gösterildiği gibi cihaz üzerinde bulunan çekme yükü azaltması elemanı ile emniyet altına alın.
- ◆ Aleti çalıştırmak için Açık Kapalı şalterini (5) ON yönüne ve aleti kapatmak için ise şalteri OFF itin.

7.3 İşletme türünün seçimi

7.3.1 Emme (Şekil 7)

- ◆ Kolu (8) tam sola „Emme“ yönüne döndürün. Bu işlem hem alet çalışırken hem de alet dururken yapılabilir.

7.3.2 Üfleme (Şekil 7)

- ◆ Kolu (8) tam sağa „Üfleme“ yönüne döndürün. Bu işlem hem alet çalışırken hem de alet

dururken yapılabilir.

- ◆ Hava akışını öne doğru tutun, yaprak ve bahçe artıklarını toplamak ve zor erişilebilir yerlerden temizlemek için yavaşça yürüyün.

Dikkat!!

- ◆ Üfleme işlemine başlamadan önce toplama torbasını boşaltın. Aksi takdirde torba içine toplanmış olan yaprak ve benzer malzemeler tekrar dışarı atılacaktır.

7.3.3 Toplama torbasının boşaltılması (Şekil 1)

Toplama torbasını (7) boşaltma zamanı geldiğinde boşaltın. Torba aşırı derecede dolduğunda emme kapasitesi düşecektir. Organik atıkları kompost üretimine aktarın.

- ◆ Aleti kapatın ve fişi prizden çıkarın
- ◆ Toplama torbasının (7) fermuarını açın ve toplanan malzemeleri boşaltın.

8.0 Bakım ve temizlik

DİKKAT!

Yapılacak olan tüm bakım ve temizlik çalışmaları daima aletin fişi prizden çıkarıldıktan sonra yapılacaktır.

- ◆ Aletin yüksek basınçlı temizleme makinesi veya çeşme altına tutularak temizlenmesi yasaktır.
- ◆ Aşırı derecede tahriş edici temizleme maddesi kullanmayın.
- ◆ Toplama çalışması sona erdikten sonra toplama torbasını sökün, açın ve torba içinde oluşabilecek küf ve kötü kokuyu önlemek için torbayı iyice temizleyin.
- ◆ Aşırı derecede kirlenmiş olan toplama torbası su ve sabun ile yıkanarak temizlenebilir.
- ◆ Fermuar dişleri zor hareket ediyorsa fermuar dişlerini kuru sabun ile sürtün.
- ◆ Alet ve havalandırma deliklerini daima temiz durumda tutun.
- ◆ Alet üzerindeki kirleri nemli bez ile silin. Emme/üfleme borusunu kirlendiğinde fırça ile temizleyin.
- ◆ Değiştirme şalterinin etrafı yaprak ve benzer malzeme artıkları nedeniyle kirlendiğinde veya tıkanıldığında değiştirme şalteri (üfleme/emme) zor hareket edebilir. Bu durumda şalter emme modundan üfleme moduna birkaç defa hareket ettirilerek tekrar kolay hareket etmesi sağlanabilir.

TR

9.0 Onarım

Alet üzerinde meydana gelecek olası arızalar sadece, yetkili uzman personel veya müşteri hizmetleri servisi tarafından tamir edilecektir.

10.0. Aletin arıtılması

Alet, aksesuar ve ambalaj malzemeleri çevre dostu bir geri kazanım sistemine iade edilecektir. Plastik parçalar, çeşitlerine göre bertaraf edilebilmesi için özel olarak işaretlenmiştir.

11.0. Yedek parça siparişi

Yedek parça siparişinde aşağıda açıklanan bilgiler verilecektir:

- ◆ Cihaz tipi
- ◆ Cihazın parça numarası
- ◆ Cihazın kod numarası
- ◆ İstenilen yedek parçanın yedek parça numarası

Güncel fiyatlar ve bilgiler internette www.isc-gmbh.info sayfasında görülebilir.

12.0 Arıza arama planı

Olası arızalar	Sebebi	Giderilmesi
Alet çalışmıyor	Prizde cereyan yok Kablo arızalı Motordaki bağlantılar yerinden çıkmıştır Aspiratör borusu doğru şekilde monte edilmedi	Kablo ve sigortayı kontrol edin Kabloyu kontrol edin Müşteri hizmetleri tarafından kontrol edilmesini sağlayın Borunun doğru şekilde monte edilmesini sağlayın

ISC GmbH
Eschenstraße 6
D-94405 Landau/Isar

Konformitätserklärung



- D** erklårt folgende Konformität gemäß EU-Richtlinie und Normen für Artikel
- GB** declares conformity with the EU Directive and standards marked below for the article
- F** déclare la conformité suivante selon la directive CE et les normes concernant l'article
- NL** verklaart de volgende conformiteit in overeenstemming met de EU-richtlijn en normen voor het artikel
- E** declara la siguiente conformidad a tenor de la directiva y normas de la UE para el artículo
- P** declara a seguinte conformidade de acordo com a directiva CE e normas para o artigo
- S** förklarar följande överensstämmelse enl. EU-direktiv och standarder för artikeln
- FR** ilmoittaa seuraavaa Euroopan unionin direktiivien ja normien mukaista yhdenmukaisuutta tuotteelle
- N** erklærer herved følgende samsvar med EU-direktiv og standarder for artikkel
- BS** заявляет о соответствии товара следующим директивам и нормам EC
- HR** izjavljuje sljedeću uskladenost s odredbama i normama EU za artikl.
- RO** declară următoarea conformitate cu linia directoare CE și normele valabile pentru articolul.
- TR** ürün ile ilgili olarak AB Yönetmelikleri ve Normları gereğince aşağıdaki uygunluk açıklama masını sunar.
- GR** δηλώνει την ακόλουθη συμφωνία σύμφωνα με την Οδηγία ΕΕ και τα πρότυπα για το προϊόν

- I** dichiara la seguente conformità secondo la direttiva UE e le norme per l'articolo
- DN** atterer følgende overensstemmelse i henhold til EU-direktiv og standarder for produkt
- CZ** prohlašuje následující shodu podle směrnice EU a norem pro výrobek.
- H** a következő konformitást jelenti ki a termékek-re vonatkozó EU-irányvonalak és normák szerint
- SI** pojasnjuje sledečo skladnost po smernici EU in normah za artikel.
- PL** deklaruje zgodność wymienionego poniżej artykułu z następującymi normami na podstawie dyrektywy WE.
- SK** vydáva nasledujúce prehlásenie o zhode podľa smernice EÚ a noriem pre výrobok.
- BG** декларира следното съответствие съгласно директивите и нормите на ЕС за продукта.
- UK** заявляє про відповідність згідно з Директивою ЄС та стандартами, чинними для даного товару
- EE** deklareerib vastavuse järgnevalele EL direktiivi dele ja normidele
- LT** deklaruoja atitiktį pagal ES direktyvas ir normas straipsniui
- ES** izjavljuje sledeći konformitet u skladu s odred bom EZ i normama za artikl
- LV** Atbilstības sertifikāts apliecina zemāk minēto preču atbilstību ES direktīvām un standartiem
- IS** Samræmisfrýsing staðfestir eftirfarandi samræmi samkvæmt reglum Evrópubandalagsins og stöðlum fyrir vörur

Laubsauger NEL 2500E

- | | |
|--|---|
| <input checked="" type="checkbox"/> 98/37/EG | <input type="checkbox"/> 87/404/EWG |
| <input checked="" type="checkbox"/> 73/23/EWG_93/68/EEC | <input type="checkbox"/> R&TTED 1999/5/EG |
| <input type="checkbox"/> 97/23/EG | <input checked="" type="checkbox"/> 2000/14/EG: L _{WM} = 99 dB; L _{WA} = 104 dB |
| <input checked="" type="checkbox"/> 89/336/EWG_93/68/EEC | <input type="checkbox"/> 95/54/EG: |
| <input type="checkbox"/> 90/396/EWG | <input type="checkbox"/> 97/68/EG: |
| <input type="checkbox"/> 89/686/EWG | |

**EN 60335-1; IEC 60335-2-100; prEN 15503; EN 50366;
EN 55014-1; EN 55014-2; EN 61000-3-2; EN 61000-3-3; KBV V**

Landau/Isar, den 30.11.2006

Weichselgartner
General-Manager

Gottelt
Product-Management

Art.-Nr.: 34.330.90 I.-Nr.: 01036
Subject to change without notice

Archivierung: 3433090-04-4175500

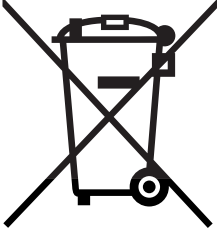

Ⓜ Sadece AB Ülkeleri İçin Geçerlidir

Elektrikli cihazları çöpe atmayınız.

Elektrikli ve elektronik aletler ile ilgili 2002/96/AB nolu Avrupa Yönetmeliğince ve ilgili yönetmeliğin ulusal normalara uyarlanması sonucunda kullanılmış elektrikli aletler ayrıştırılmış olarak toplanacak ve çevreye zarar vermeyecek şekilde geri kazanım sistemlerine teslim edilecektir.

Kullanılmış Cihazların İadesi Yerine Uygulanacak Geri Dönüşüm Alternatifi:

Kullanılmış elektrikli alet ve cihaz sahipleri bu eşyalarını iade etme yerine alternatif olarak, yönetmeliklere uygun olarak çalışan geri dönüşüm merkezlerine vermekle yükümlüdür. Bunun için kullanılmış cihaz, ulusal dönüşüm ekonomisi ve atık kanununa göre atıkların arıtılmasını sağlayan kullanılmış cihaz teslim alma yerine teslim edilecektir. Kullanılmış alet ve cihazlara eklenen ve elektrikli sistemi bulunmayan aksesuar ile yardımcı malzemeler bu düzenlemeden muaf tutulur.

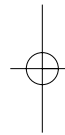
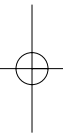

® Teknik değişiklikler olabilir

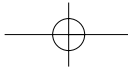

®

Ürünlerin dokümantasyonu ve evraklarının kısmen olsa dahi kopyalanması veya başka şekilde çoğaltılması, yalnızca ISC GmbH firmasının özel onayı alınmak şartıyla serbesttir.

TR GARANTİ BELGESİ

Sayın Müşterimiz,

Ürünlerimiz üretim esnasında sıkı bir kalite kontrolden geçirilir. Buna rağmen alet veya cihazınız tam doğru şekilde çalışmadığında ve bozulduğunda bu durumdan çok üzgün olduğumuzu belirtir ve bozuk olan aleti/cihazı Garanti Belgesinin alt bölümünde açıklanan Servis Hizmetlerine göndermenizi rica ederiz. Bize ayrıca aşağıda açıklanan Servis telefon numarasından da her zaman ulaşabilirsiniz. Size her konuda memnuniyetle bilgi veririz. Garanti haklarından faydalanmak için aşağıdaki kurallar geçerlidir:

1. Bu Garanti koşulları ek Garanti Hizmetlerini düzenler. Kanuni Garanti Haklarınız bu Garanti düzenlemesinden etkilenmez ve saklı kalır. Garanti kapsamında sunduğumuz hizmetler ücretsizdir.
2. Garanti kapsamına sadece malzeme ve üretim hatasından kaynaklanan eksiklik ve ayıplar dahildir. Bu durumlarda garanti hizmetleri sadece arızanın onarımı veya aletin/cihazın değiştirilmesi ile sınırlıdır. Aletlerimizin ve cihazlarımızın ticari ve endüstriyel kullanım amacı için tasarlanmadığını lütfen dikkate alınız. Bu nedenle aletin/cihazın ticari ve endüstriyel işletmelerde kullanılması veya benzer çalışmalarda çalıştırılması durumunda Garanti Sözleşmesi geçerli değildir. Ayrıca transport hasarları, montaj talimatına veya yönetmeliklere aykırı yapılan montajlardan ve tesisatlardan kaynaklanan hasarlar, kullanma talimatına riayet etmeme nedeniyle oluşan hasarlar (örneğin yanlış bir şebeke gerilimine veya akım türüne bağlama gibi), kullanım amacına veya talimatlara aykırı kullanımdan kaynaklanan hasarlar (örneğin alete/cihaza aşırı yüklenme veya kullanımına izin verilmeyen alet veya aksesuar), bakım ve güvenlik talimatlarına riayet edilmemesinden kaynaklanan hasarlar, aletin/cihazın içine yabancı maddenin girmesi (örneğin kum, taş veya toz), zor kullanma veya harici zorlamalardan kaynaklanan hasarlar (örneğin aşağı düşme nedeniyle oluşan hasar) ve kullanıma bağlı olağan aşınma gibi durumlar garanti kapsamına dahil değildir.

Alet/cihaz üzerinde herhangi bir çalışma yapıldığında veya müdahalede bulunulduğunda garanti hakkı sona erer.

3. Garanti süresi 2 yıldır ve garanti süresi aletin/cihazın satın alındığı tarihte başlar. Arızayı tespit ettiğinizde garanti hakkından faydalanma talebi, garanti süresi dolmadan iki hafta önce bildirilmelidir. Garanti süresi dolduktan sonra garanti hakkından faydalanma talebinde bulunulamaz. Aletin/cihazın onarılması veya değiştirilmesi garanti süresinin uzamasına yol açmaz ayrıca onarılan alet veya takılan parçalar için yeni bir garanti süresi oluşmaz. Bu aynı zamanda yerinde verilen Servis Hizmetleri için de geçerlidir.
4. Garanti hakkından faydalanmak için arızalı aleti, gönderi ücreti göndericiye ait olmak üzere aşağıda belirtilen adrese postalayın. Satın aldığınız tarihi belirten orijinal fişi veya başka bir belgeyi de alet ile birlikte gönderin. Bu nedenle kasa fişini belgelemek için daima iyice saklayın! Arıza ve şikayet sebebini mümkün olduğunca doğru şekilde açıklayın. Aletin arızası garanti kapsamına dahil olduğunda size en kısa zamanda onarılmış veya yeni bir alet/cihaz gönderilecektir.

Ayrıca garanti kapsamına dahil olmayan veya garant süresi dolan arızaları ücreti karşılığında memnuniyetle onarıyoruz. Bunun için aleti/cihazı lütfen Servis adresimize gönderin.

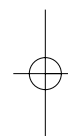
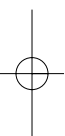

EH 12/2006

