

**Einhell**<sup>®</sup>

- Ⓓ **Bedienungsanleitung  
Luftentfeuchter**
- ⒼⒷ **Operating Instructions  
Dehumidifier**
- Ⓕ **Mode d'emploi  
Déshydrateur d'air**
- Ⓟ **Manual de instruções  
Desumificador**
- Ⓔ **Manual de instrucciones  
Deshumificador**
- Ⓘ **Bruksanvisning  
Luftavfuktare**
- ⒻⒾ **Käyttöohje  
Ilmankuivain**
- Ⓘ **Istruzioni per l'uso  
Deumidificatore**
- Ⓟ **Instrukcja obsługi  
Osuszacz powietrza**
- ⒸⒶ **Návod k obsluze  
Odvlhčovač vzduchu**
- Ⓐ **Návod na obsluhu  
vysušovača vzduchu**

7



Art.-Nr.: 23.691.00

I.-Nr.: 01026

**LEF 200M**

**D**

**Technische Daten:**

Stromanschluß	230V ~ 50 Hz
Feuchtigkeitsentzug	10 Liter pro Tag (bei Raumtemperatur von 30°C und Luftfeuchte von 80%)
Leistungsaufnahme	250 Watt (30°C - 80% Luftfeuchte)
Temperaturbereich	5 - 35°C
Kühlmittel	R 134a / 100 g
Wasserbehälter	2,5 l
Nettogewicht	14,5 kg
Maße	27 x 33 x 50 cm (Breite x Tiefe x Höhe)

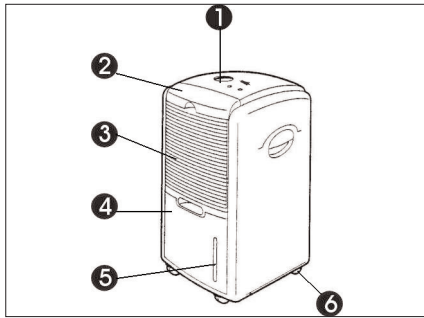

**Gerätebeschreibung**

- 1 Bedienfeld
- 2 Filter
- 3 Luftgitter
- 4 Kondenswasserbehälter
- 5 Wasserstandsanzeige
- 6 Lenkrollen

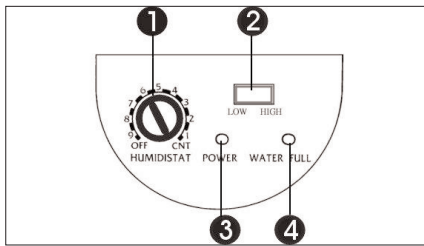

**Bedienfeld**

- 1 Feuchtigkeitsregler
- 2 Schalter für Lüftergeschwindigkeit
- 3 LED "Power"
- 4 LED "Kondenswasserbehälter voll"

**Lesen Sie die Anleitung sorgfältig durch und bewahren Sie diese für spätere Zwecke gut auf.**

### Eigenschaften

#### Feuchtigkeitsentzug

10 l pro Tag (bei Raumtemperatur 30 °C - 80 % Luftfeuchte)

Automatische Abschaltung, wenn der Wasserbehälter voll ist.

Wenn der Wasserbehälter voll ist, leuchtet der Wasserstandsanzeiger rot auf und das Gerät schaltet sich automatisch ab.

#### Aktivkohlefilter

Um die Vermehrung von Bakterien zu reduzieren und Staubpartikel zu absorbieren.

### Funktionsprinzip

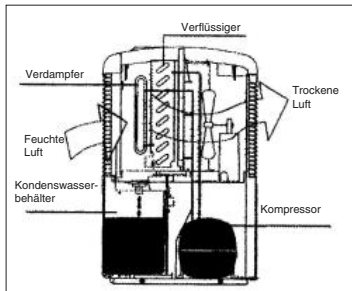

Der Luftentfeuchter überwacht die relative Luftfeuchtigkeit der zugeführten Luft. Die Luftfeuchtigkeit kondensiert an den Kühlelementen und wird in den Wasserbehälter geleitet. Die trockene Luft wird am Verflüssiger etwas erwärmt an den Raum zurück gegeben.

### Einsatzmöglichkeiten

Zu viel Luftfeuchtigkeit ist nicht gut für Sie und Ihr Heim. Mit dem LEF 200 M können Sie im Kellerschoß, Lagerräume, Einbauschränke, Speisekammern, Küchen, Büchereien, Galerien, Tresorräume, Computerräume, Archive, Wohnzimmer und

Schlafzimmer ein angenehmes und gesundes Raumklima schaffen.

#### Hinweis:

70% Luftfeuchte ist die Obergrenze für den Menschen, um sich noch wohl zu fühlen. Wenn es dem Menschen zu warm ist, ist der Wassergehalt zu hoch, in anderen Worten die Luftfeuchte ist zu hoch. Luftfeuchte hat eine bestimmte Relation zur Temperatur. Generell gilt: 60-70% für den Sommer und 50-70% für den Winter.

### Vor Inbetriebnahme

- Die Raumtemperatur muss im Bereich von 5 - 35 °C liegen. Außerhalb diesen Bereichs funktioniert der Luftentfeuchter nicht.
- Raum-Erwärmung  
Der Luftentfeuchter erzeugt Wärme, so dass die Raumtemperatur leicht steigen kann.

#### Wichtige Sicherheitshinweise:

- Das Entfeuchtungsgerät muss immer in senkrechter Position sein.
- Nach Transport oder Neigung (Schrägstellen) das Gerät mindestens 1 Stunde nicht an die Steckdose anschließen.
- Das Gerät muss nach allen Seiten ca. 15 cm Luftabstand haben, um genügend Luft ansaugen zu können.
- Halten Sie alle Fremdkörper von der Lufteintritts- und Austrittsöffnung fern.
- Stellen Sie das Gerät entfernt von Heizgeräten oder Wärme erzeugenden Geräten auf.
- Gießen oder sprühen Sie niemals Wasser über das Gerät.
- Verwenden Sie niemals den Netzstecker, um das Gerät ein- oder auszuschalten.
- Benützen Sie immer den Schalter am Bedienfeld.
- Bevor Sie das Gerät verschieben, schalten Sie es am Aus/Ein-Schalter ab, ziehen dann den Netzstecker und leeren den Wasserbehälter.
- Reinigen Sie den Luftfilter, bevor er stark verschmutzt ist. Das Gerät arbeitet am besten, wenn der Filter sauber ist.
- Verwenden Sie keine Sprühmittel oder andere brennbare Reinigungsmittel am Gerät.
- Bei Störungen am Gerät schalten Sie es ab, ziehen den Netzstecker und verständigen Ihren Kundendienst.
- Wenn das Netzkabel beschädigt wurde, muss es von einem Fachmann ausgetauscht werden, um Gefahren zu vermeiden.

**D****Inbetriebnahme**

Vergewissern Sie sich, dass die angegebene Netzspannung auf dem Datenschild mit der tatsächlich vorhandenen Netzspannung übereinstimmt. Stecken Sie den Netzstecker in die Netz-Steckdose 230 V ~ 50 Hz. Die LED "Power" leuchtet.

- Wird der Drehschalter auf "CNT" gestellt wird der Luft ständig Luftfeuchte entzogen.

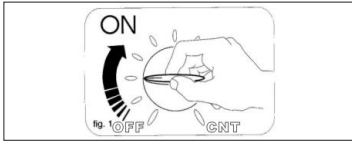

- Durch Drehen des Schalters im Uhrzeigersinn wird eine höhere Luftfeuchtigkeit eingestellt.

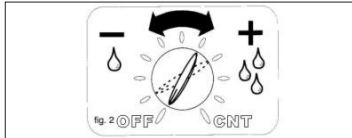

- Um das Gerät auszuschalten, drehen Sie den Schalter auf "OFF".

**Lüftergeschwindigkeit**

Das Gerät hat zwei Lüftergeschwindigkeiten. Drücken Sie den Taster, um die höhere Geschwindigkeit (Hi) zu erreichen. Für ruhigen Lauf, vor allem bei Nacht, stellen Sie mit dem Taster auf niedrige Geschwindigkeit "Lo" um.

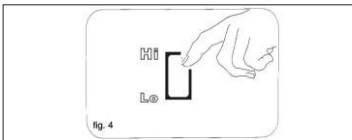
**Entleerung des Wasserbehälters**

Ist der Kondenswasserbehälter voll, schaltet das Gerät selbstständig ab und die LED "Kondenswasserbehälter voll" leuchtet.

Leeren Sie den Behälter wie folgt:  
Ziehen Sie am Griff den Behälter etwas nach oben und vorsichtig heraus.  
Nach Entleerung den Behälter wieder richtig auf seinen Platz einsetzen.

**Hinweis:**

Ist der Behälter nicht korrekt eingesetzt, leuchtet die LED "Kondenswasserbehälter voll" weiter.

**Wahlweise:**

Für Dauerbetrieb oder längere Betriebszeit beachten Sie folgendes:

- Entfernen Sie den Wasserstopper (A) auf der Gehäuserückseite. Verbinden Sie das Wasserloch mit einem passenden Wasserschlauch von 6 mm.
- Ziehen Sie den Wassertank heraus, stecken den Wasserstopper (von der Rückseite entnommen) in das Loch (B), wo sonst der Tank angeschlossen ist.
- Bitte vergewissern Sie sich, dass das Kondenswasser immer ablaufen kann und der Schlauch gut befestigt ist.
- Den Wasserbehälter wieder einsetzen.
- Achtung:** Bei sehr kaltem Wetter sollten Maßnahmen ergriffen werden, um ein Gefrieren des Wassers im Wasserabflussschlauch zu verhindern.

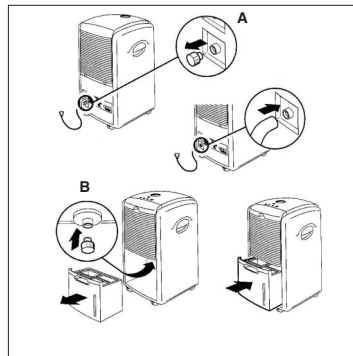

## Wartung und Pflege

**Vor allen Wartungs- und Pflegearbeiten unbedingt Netzstecker ziehen!**

- Verwenden Sie nur ein weiches Tuch zum Reinigen des Gehäuses.
- Verwenden Sie keine aggressiven Chemikalien, Waschmittel, chemisch behandelte Reinigungstücher oder Lösungsmittel. Diese könnten möglicherweise das Gehäuse beschädigen.

## Reinigung der Luftfilter

Der Luftentfeuchter ist mit 2 Filter ausgestattet:

1. Staubfilter
2. Aktivkohlefilter (bindet Partikel in der Luft und verhindert das Entstehen von Bakterien)
  - a) Staubfilter  
Entnehmen Sie den Filterhalter und entfernen Sie den Aktivkohlefilter. Verwenden Sie einen Staubsauger oder klopfen Sie den Filter leicht aus. Ist der Filter sehr verschmutzt, waschen Sie ihn mit warmen Wasser vorsichtig aus. Anschließend gut trocknen lassen. Setzen Sie den Filter nicht der Sonne aus. Niemals einen feuchten Filter ins gerät geben.
  - b) Aktivkohlefilter  
Der Aktivkohlefilter befindet sich hinter dem Staubfilter und ist nicht waschbar. Seine Lebensdauer ist abhängig von den Betriebsbedingungen. Der Filter sollte regelmäßig geprüft und falls nötig ersetzt werden.

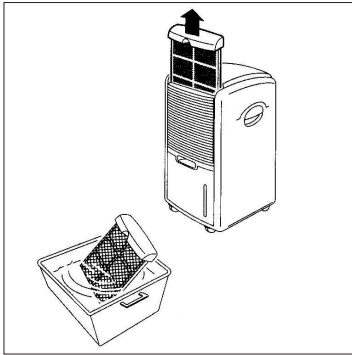

## Aufbewahrung

Wenn Sie den Luftentfeuchter längere Zeit nicht benutzen, sollten Sie folgendes beachten:

- Stellen Sie das Gerät ab, ziehen den Netzstecker und rollen die Netzleitung auf.
- Entleeren Sie den Wasserbehälter und trocknen ihn sorgfältig.
- Reinigen Sie das Lüftungsgitter und den Staubfilter, decken Sie das Gerät zu und lagern es an einem trockenen, staubfreien Ort.

## Tipps bei Funktionsstörungen

- **Das Gerät startet nicht:**
  - Prüfen Sie, ob der Netzstecker ganz eingesteckt ist.
  - Gibt es vielleicht einen Stromausfall?
  - Leuchtet die rote Lampe des Wasserstandsanzeigers auf? Falls ja, ist der Tank voll und muß zuerst entleert werden oder der Behälter ist nicht richtig eingesetzt.
  - **Liegt die Zimmertemperatur unter 5° C?**
- **Das Gerät scheint keine Leistung zu bringen:**
  - Ist der Filter schmutzig?
  - Ist die Luftzufuhr oder Abluft blockiert?
  - Ist die Luftfeuchtigkeit im Raum schon sehr niedrig?
- **Das Gerät scheint nur sehr wenig Leistung zu bringen:**
  - Sind zu viele Türen und Fenster offen?
  - Produziert im Raum etwas zu viel Luftfeuchtigkeit?
- **Der Ventilator scheint nicht zu laufen:**
  - Blockiert der Filter, weil er stark verschmutzt ist?
- **Das Gerät ist sehr laut:**
  - Steht das Gerät nicht fest oder schräg, so dass es vibriert?
  - Ist der Boden uneben?

**Achtung! Versuchen Sie niemals das Gerät selbst zu reparieren. Wenden Sie sich an Ihren Kundendienst.**

**GB**

**Technical data:**

Power supply	230V ~ 50 Hz
Moisture extraction capacity	10 liters per day (at a room temperature of 30°C and 80% humidity)
Power consumption	250 W
Temperature range	5 -35°C
Coolant	R 134a/100 g
Water tank	2,5 l
net weight	14,5 kg
Dimensions	27 x 33 x 50 cm (width x depth x height)

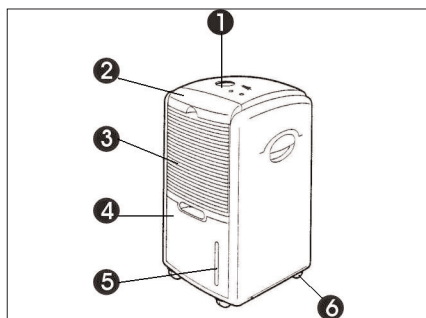

**Appliance overview**

- 1 Control panel
- 2 Filter
- 3 Air grill
- 4 Condensed water tray
- 5 Water level display
- 6 Castors

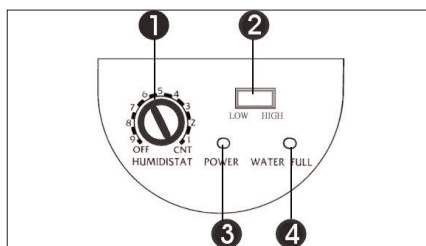

**Control panel**

- 1 Hygrostat
- 2 Switch for fan speed
- 3 LED for "Power"
- 4 LED for "Condensed water tray full"

Read these instructions carefully and keep them in a safe place.

## Features

### Moisture extraction

10 l per day (at a room temperature of 30 °C and 80% humidity).

Automatic cut-out when the water tank is full. When the water tank is full the water level indicator shines with a red light and the unit switches off automatically.

### Active carbon filter

To curb the proliferation of bacteria and to absorb dust particles.

## Operating principle

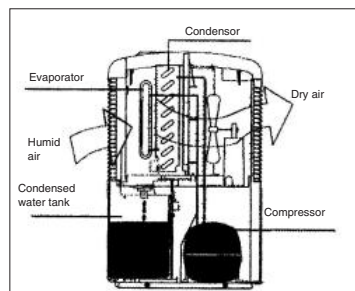

The dehumidifier controls the relative humidity of the inlet air. The humid air condenses on the cooler elements and is transferred to the water tank. The dry air is heated a little on the condenser and returned to the room.

## Possible uses

Too high a level of humidity is not good for either yourself or your home. With the LEF 200 M you can create an agreeable and healthy climate in basements, storage rooms, fitted cupboards, pantries, kitchens, libraries, galleries, strong-rooms, computer rooms, archives, living-rooms and

bedrooms.

### Note:

70% humidity is the upper limit with which humans feel comfortable. If it feels too warm then the water content is too high, i.e. the humidity is too high. Humidity has a certain relationship to temperature. As a general rule the following applies: 60-70% for summer and 50-70% for winter.

## Before using

- The room temperature should lie in the range from 5 to 35°C. The dehumidifier will not work effectively outside this range.
- **Room heating**  
**Initially the dehumidifier creates heat, causing the room temperature to rise by a possible 1-2 °C.**
- **Important safety information:**  
**The dehumidifier should always be used in vertical position.**
- After transporting or tilting (angled positions) the device, do not plug into the power socket for at least 1 hour.
- There should be an air gap of approx. 15 cm on all sides of the unit so that it can draw in enough air.
- Keep the unit away from heaters or heat-generating equipment.
- Never pour or spray water over the unit.
- Never use the power plug to switch the unit on or off.
- Always use the switch on the control panel.
- Before you move the unit, switch it off with the On/Off button, pull out the power plug and empty the water tank.
- Clean the air filter before it becomes heavily soiled. The unit works best with a clean filter.
- Never use insect spray or any other combustible cleaning agents on the unit.
- If the unit develops a fault, switch it off, pull out the power plug and notify your service partner.
- If the power cable suffers any damage, it must be replaced by a specialist in order to rule out all risks.

## Using for the first time

Check that the voltage from the mains power supply is the same as the voltage indicated on the rating plate. Connect the plug to the 230 V ~ 50 Hz power socket. The "Power" LED lights up.

**GB**

- If the rotary switch is set to "CNT" the device will dehumidify the air on a continuous basis.

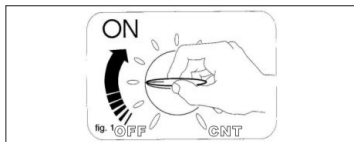

- Turning the switch in a clockwise direction sets the device to a higher level of dehumidification.

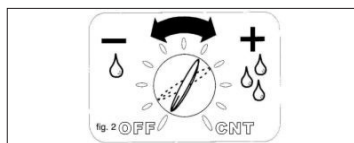

- To switch the device off, turn the switch to "OFF".

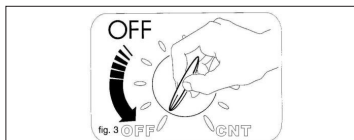

**Fan speed**

The unit has two speed settings. Press the button to change over to high speed. For quiet operation, particularly at night, set the switch to low speed.

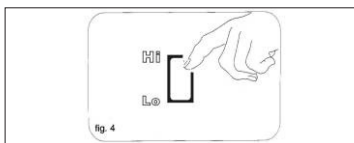

**Emptying the water tank**

The device switches off automatically whenever the condensed water tank is full, and the "Condensed water tank full" LED lights up.

Empty the tank as follows: Raise the tank slightly by its handle and carefully pull it out.

After emptying the tank, return it to its proper place.

**Note:**

If the tank is not inserted correctly the "Condensed water tank full" LED will continue to shine.

**Options:**

For continuous or lengthy operation, please note the following:

1. Remove the water stopper at the rear of the housing. Connect the water hole to a suitable 6 mm water pipe.
2. Pull out the water tank and insert the water stopper (taken from the rear of the housing) in the hole where the tank is otherwise connected.
3. Please make sure that the condensed water can flow away and that the water pipe is securely fastened.
4. Re-insert the water tank.
5. **Important:** In very cold weather you should take precautions to ensure that the water does not freeze.

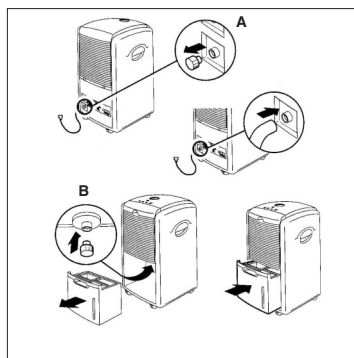

**Care and maintenance**

**Always pull the power plug before starting any work of care or maintenance!**

- Use only a soft cloth to clean the housing.
- Never use aggressive chemicals, detergents.



chemically treated cleaning cloths or solvents as they may damage the housing.

- Is there anything in the room which is creating a great deal of humidity?

### Cleaning the air filter

The air filter comes with 2 filters:

1. Dust filter
2. Activated carbon filter (binds particles in the air and prevents the development of bacteria)

#### a) Dust filter

Take out the filter holder and remove the activated carbon filter. Clean the filter with a vacuum cleaner or knock gently to remove dirt. If the filter is heavily soiled, wash carefully with warm water. Then allow to dry thoroughly. Never place the filter in the sun. Never insert a damp filter in the device.

#### b) Activated carbon filter

The activated carbon filter is situated behind the dust filter and cannot be washed. Its service life depends on the conditions under which it is used. The filter should be checked at regular intervals and replaced whenever necessary.

### Storage

If you do not intend to use the dehumidifier for a long period, do the following:

- Switch off the unit, pull out the power plug and reel up the power cable.
- Empty the water tank and carefully dry it.
- Clean the ventilation grille, place a cover over the unit and store it where there is little sunlight.

### Troubleshooting

- **The unit fails to start:**
  - Check whether the power plug is correctly inserted.
  - Check whether there is any electricity.
  - Is there a power failure?
  - Is the red lamp on the water level indicator shining? If it is, either the tank is full and must first be emptied or the tank is not correctly inserted.
- **The unit seems to be having no effect:**
  - Is the filter dirty or contaminated?
  - Is the air inlet or outlet blocked?
  - Is the humidity in the room already very low?
- **The unit seems to be having very little effect:**
  - Are too many doors and windows open?

**F**

**Caractéristiques techniques:**

Tension du secteur	230 V ~ 50 Hz
Déshydratation	10 litres par jour (pour une température ambiante de 30°C et une humidité de l'air de 80 %)
Consommation de courant	250 Watt
Plage de température	5 à 35°C
Réfrigérant	R 134a / 100 g
Réservoir d'eau	2,5 l
Poids net	14,5 kg
Dimensions	27 x 33 x 50 cm (Largeur x profondeur x hauteur)

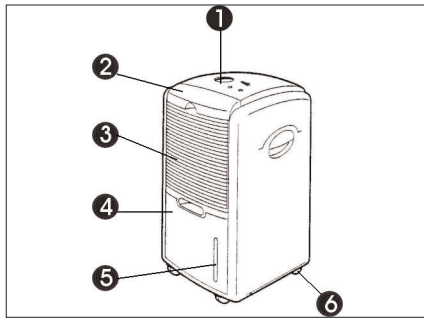

**Vue d'ensemble de l'appareil**

- 1 champ de commande
- 2 filtre
- 3 grille à air
- 4 réservoir d'eau de condensation
- 5 affichage du niveau de l'eau
- 6 roues directrices

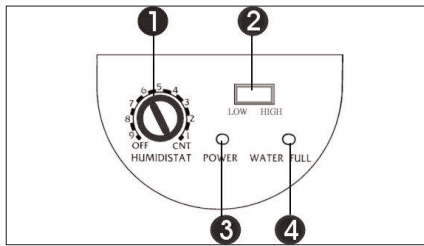

**Tableau de commande**

- 1 régulation de l'humidité
- 2 interrupteur de vitesse du ventilateur
- 3 voyant " puissance "
- 4 voyant " réservoir d'eau de condensation plein "

## Lisez attentivement ce mode d'emploi et conservez-le bien pour une utilisation ultérieure.

### Caractéristiques

#### Déshydratation

10 l par jour (pour une température ambiante de 30°C et 80 % d'humidité de l'air).

L'appareil s'arrête automatiquement lorsque le réservoir d'eau est plein.

Lorsque le réservoir d'eau est rempli, le témoin du niveau d'eau s'allume en rouge et l'appareil s'arrête automatiquement.

#### Remarque :

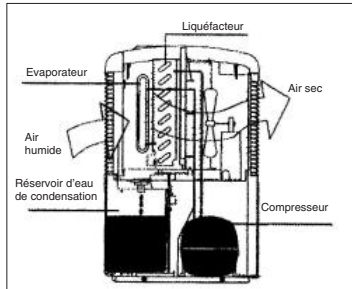

Le déshumidificateur surveille l'humidité relative de l'air de l'air alimenté. L'humidité de l'air se condense au niveau des éléments de refroidissement et est guidée dans un réservoir d'eau. L'air sec est réchauffé quelque peu par le liquéfacteur et est retourné dans la salle.

### Possibilités d'application

Il n'est bon ni pour vous ni pour votre maison que l'air ambiant contienne trop d'humidité. Grâce au LEF 200 M vous pouvez assurer un climat ambiant sain et agréable dans la cave, les locaux de stockage, les placards, les gardes-manger, les cuisines, les bibliothèques, les galeries, les salles à coffres-forts, les salles d'ordinateurs, les archives, les salons et les chambres à coucher.

70% d'humidité de l'air est la limite supérieure à laquelle les personnes peuvent encore se sentir bien. Lorsque l'on a trop chaud, c'est que la teneur

en eau est trop élevée, autrement dit, l'humidité de l'air est trop élevée. L'humidité de l'air a une certaine relation par rapport à la température. Il vaut en général : 60-70% pour l'été et 50-70% pour l'hiver.

### Avant la mise en service

- La température ambiante devrait être entre 5 et 35°C. En dehors de cette plage, le déshydrateur d'air ne peut pas fonctionner efficacement.
- **Echauffement ambiant: au début, le déshydrateur d'air produit de la chaleur, ce qui veut dire que la température ambiante peut augmenter de 1 à 2°C.**
- **Consignes de sécurité importantes: le déshydrateur d'air devrait toujours se trouver en position verticale.**
- Attendez au moins une heure avant de raccorder l'appareil au secteur après le transport ou s'il était en pente (biais).
- Veillez à ce que l'appareil ait une distance d'air d'env. 15 cm par rapport à tous les objets entourant pour lui permettre une aspiration d'air suffisante.
- Maintenez l'ouverture d'entrée et de sortie d'air libre de corps étrangers.
- Placez l'appareil à distance suffisante par rapport aux appareils de chauffage ou aux appareils produisant de la chaleur.
- Ne versez ni n'arrosez jamais de l'eau sur l'appareil.
- N'utilisez jamais la fiche pour mettre l'appareil en marche ou pour l'arrêter.
- Utilisez toujours l'interrupteur sur le panneau de commande.
- Avant de déplacer l'appareil, arrêtez l'appareil à l'aide de touche MARCHÉ/ARRÊT, ensuite débranchez l'appareil et videz le réservoir d'eau.
- Nettoyez le filtre à air à temps pour éviter de forts encrassements. L'appareil est le plus performant avec un filtre propre.
- N'utilisez pas d'insecticides ni d'autres détergents inflammables sur l'appareil.
- En cas de panne, mettez l'appareil hors service, débranchez-le et adressez-vous au service compétent.
- Si le câble électrique a été endommagé, il faut le faire remplacer par un spécialiste pour éviter des risques.

### Mise en marche

Assurez-vous que la tension du réseau indiquée sur la plaque de données corresponde bien à la tension du réseau présente. Enfichez la fiche secteur dans la prise secteur 230 V ~ 50 Hz. La DEL "puissance"

**F**

s'allume.

- Si l'on met l'interrupteur rotatif sur "CNT", l'humidité de l'air est constamment extraite de l'air.

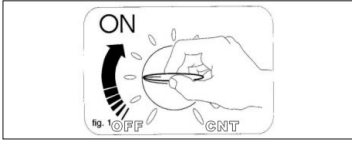

- En tournant l'interrupteur dans le sens des aiguilles d'une montre, on règle une déshumidification de l'air plus importante.

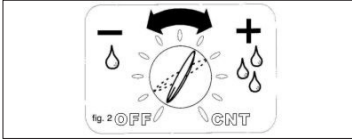

- Pour mettre l'appareil hors circuit, tournez l'interrupteur sur "OFF".

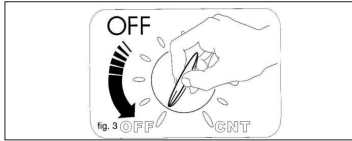
**Vitesse du ventilateur**

L'appareil dispose de deux vitesses. Appuyez sur la touche pour activer la vitesse la plus élevée. Vous pouvez régler une marche silencieuse, surtout pendant la nuit, si vous commuterez sur une vitesse basse à l'aide de la touche.

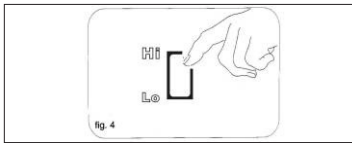
**Vider le réservoir d'eau**

Si le réservoir d'eau de condensation est plein, l'appareil se met automatiquement hors circuit et la DEL "réservoir d'eau de condensation plein" s'allume.

Lorsque le réservoir d'eau est plein, l'appareil s'arrête automatiquement et le témoin du niveau d'eau s'allume en rouge. Vidangez le réservoir comme suit: prenez le réservoir par la poignée et tirez-le quelque peu vers le haut pour le retirer précautionneusement. Après l'avoir vidangé, remettez le réservoir correctement en place.

**Remarque :**

Si le récipient n'est pas correctement placé dans l'appareil, la DEL "réservoir d'eau de condensation plein" s'allume.

**Alternative:**

Pour un service continu ou un temps de service prolongé, veuillez respecter ce qui suit:

1. Enlevez le bouchon au dos de l'appareil. Raccordez un tuyau d'eau adapté de 6 mm au trou d'eau.
2. Retirez le réservoir d'eau, introduisez le bouchon (qui a été retiré au dos) dans le trou par lequel le réservoir est normalement raccordé.
3. Veuillez vous assurer que l'eau de condensation puisse toujours s'écouler et que le tuyau est bien fixé.
4. Remettez le réservoir d'eau en place.
5. **Attention:** s'il fait particulièrement froid, des mesures appropriées s'imposent pour empêcher que l'eau ne gèle.

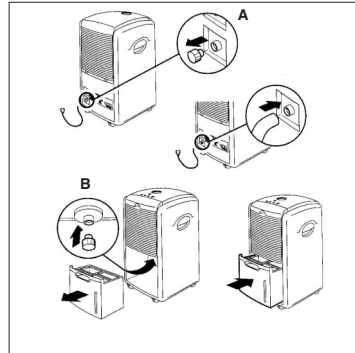

## Maintenance et entretien

**Déconnectez absolument la fiche de contact avant tous travaux de maintenance et d'entretien !**

- Utilisez uniquement un chiffon doux pour nettoyer le boîtier.
- N'employez pas de produits chimiques, de détergents, de chiffons de nettoyage traités chimiquement ou de solvants agressifs. Ceux-ci pourraient détériorer le boîtier.

### Nettoyage du filtre à air

Le déshumidificateur est équipé de 2 filtres :

1. le filtre à poussière
2. le filtre à charbon actif (lie les particules dans l'air et évite que des bactéries n'apparaissent)

#### a) Filtre à poussière

Retirez le support de filtre et enlevez le filtre à charbon actif. Utilisez un aspirateur ou tapotez légèrement sur le filtre. Si le filtre est très encrassé, rincez-le précautionneusement à l'eau chaude. Ensuite, faites-le bien sécher. N'exposez pas le filtre au soleil. N'introduisez jamais un filtre humide dans l'appareil.

#### b) Filtre à charbon actif

Le filtre à charbon actif se trouve derrière le filtre à poussière et n'est pas lavable. Sa durabilité dépend des conditions de service. Ce filtre doit faire régulièrement l'objet d'un contrôle et être remplacé en cas de besoin.

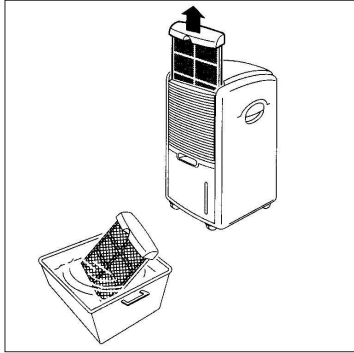

## Stockage

Lorsque vous n'utilisez pas le déshumidificateur d'air pour un temps prolongé, il faudrait respecter ce qui suit:

- Arrêtez l'appareil, retirez la fiche de la prise de courant et enrroulez le câble de secteur.
- Vidangez le réservoir d'eau et séchez-le soigneusement.
- Nettoyez la grille d'aération, couvrez l'appareil et stockez-le dans un endroit pas trop ensoleillé.

### Conseils en cas de défaillance

- **L'appareil ne démarre pas:**
  - Assurez-vous que l'appareil soit bien branché.
  - Y-a-t-il du courant?
  - Y-a-t-il éventuellement une panne de courant?
  - La lampe rouge du témoin de niveau d'eau, s'allume-t-elle? Dans l'affirmatif, le réservoir, est-il plein et doit-il d'abord être vidangé? Le réservoir, est-il correctement mis en place?
- **Il semble que l'appareil n'ait plus de puissance:**
  - Le filtre est-il sali ou contaminé?
  - L'amenée ou la sortie d'air est-elle bloquée?
  - L'humidité ambiante est-elle déjà très basse?
- **Il semble que l'appareil ne fonctionne qu'à une puissance basse:**
  - Est-il possible que trop de portes et de fenêtres soient ouvertes?
  - Y-a-t-il quelque chose dans la salle qui produit beaucoup d'humidité?
- **Il semble que le ventilateur ne marche pas:**
  - Le filtre bloque-t-il parce qu'il est très sali?
- **L'appareil est très bruyant:**
  - L'appareil est-il instable ou incliné ce qui le fait vibrer?
  - Le sol est-il inégal?

**P**

**Dados técnicos:**

Ligação eléctrica	230V ~ 50 Hz
Desumidificação	10 litros por dia (a uma temperatura ambiente de 30°C e uma humidade do ar de 80%)
Potência absorvida	250 Watt (30°C - 80% de humidade do ar)
Gama de temperaturas	5 tot 35° C
Líquido de arrefecimento	R 134a / 100 g
Reservatório de água	2,5 l
Peso líquido	14,5 kg
Dimensões	27 x 33 x 50 cm (breedte x diepte x hoogte)

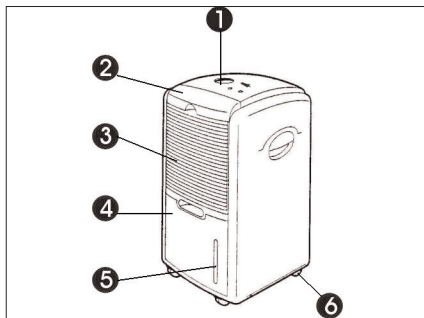

**Descrição do aparelho**

- 1 Painel de comando
- 2 Filtro
- 3 Grelha de ar
- 4 Reservatório de água condensada
- 5 Indicador do nível de água
- 6 Roletes de guia

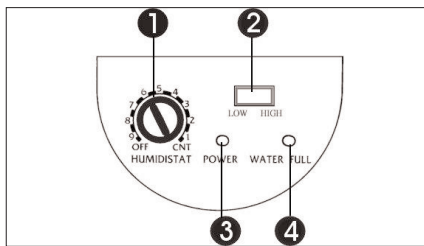

**Painel de comando**

- 1 Regulador de humidade
- 2 interruptor para a velocidade do ventilador
- 3 LED "Power"
- 4 LED "Reservatório de água condensada cheio"

## Leia atentamente o manual e guarde-o em local seguro para utilização futura.

### Propriedades

#### Desumidificação

10 l por dia (com temperatura ambiente de 30 °C - 80 % de humidade do ar)

O aparelho desliga-se automaticamente com o reservatório de água cheio. Quando o reservatório de água estiver cheio, o indicador do nível de água acende com luz vermelha e o aparelho desliga-se automaticamente.

#### Filtro de carvão activo

Para reduzir a proliferação de bactérias e absorver as partículas de pó.

### Princípio de funcionamento

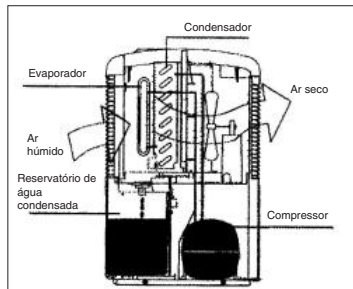

O desumidificador monitoriza a humidade relativa do ar admitido. A humidade do ar condensa nos elementos de arrefecimento e é conduzida ao reservatório de água. Junto do condensador, o ar seco é reconduzido à sala depois de ligeiramente aquecido.

### Possibilidades de aplicação

O excesso de humidade no ar não é bom para si nem para o seu lar. O LEF 200 M permite criar um ambiente agradável e salutar na cave, em espaços de armazenamento, armários embutidos, despensas, cozinhas, livrarias, galerias, cofres-fortes, salas de informática, arquivos, salas de estar e quartos de dormir.

#### Nota:

O bem-estar das pessoas não é comportável com uma humidade do ar superior a 70%. A sensação de calor excessivo resulta do excesso do teor de água, ou seja, a humidade do ar é demasiado elevada. Existe uma relação específica entre a humidade do ar e a temperatura. Por norma, aplica-se o seguinte: 60-70% para o verão e 50-70% para o Inverno.

### Antes da colocação em funcionamento

- A temperatura ambiente tem estar entre os 5 e 35 °C. O desumidificador não funciona fora desta margem.
- Aquecimento da sala  
O desumidificador produz calor, o que pode fazer com que a temperatura ambiente aumente.

### Instruções de segurança importantes:

- O aparelho desumidificador deve manter-se sempre na vertical.
- Depois de transportado ou inclinado, o aparelho não deverá ser ligado à tomada, pelo menos, durante 1 hora.
- Para poder admitir ar suficiente, todos os seus lados devem estar a uma distância mínima de aprox. 15 cm das paredes.
- Mantenha afastados todos os corpos estranhos da entrada e saída de ar.
- Mantenha o aparelho afastado de aquecedores ou outros dispositivos que produzam calor.
- Nunca verta nem pulverize água sobre o aparelho.
- Nunca utilize a ficha de corrente para ligar ou desligar o aparelho.
- Use sempre o interruptor do painel de comando.
- Antes de deslocar o aparelho, desligue-o com o interruptor para ligar/desligar, puxe a ficha de corrente e esvazie o reservatório de água.
- Limpe o filtro de ar antes de ficar demasiado sujo. O aparelho alcança o seu melhor nível de rendimento, se o filtro estiver limpo.
- Não aplique produtos de pulverização ou outros produtos de limpeza inflamáveis no aparelho.
- Se este avariar, desligue-o, puxe a ficha de corrente e contacte o serviço de assistência técnica.
- Se o cabo eléctrico for danificado, terá que ser substituído por um técnico, para assegurar um funcionamento seguro.

### Colocação em funcionamento

Certifique-se de que a tensão de rede da instalação doméstica corresponde à que é indicada na placa de

**P**

características. Enchaixe a ficha de corrente na tomada de rede de 230 V - 50 Hz. O LED "Power" acende-se.

- Se o selector rotativo for regulado para "CNT", o aparelho entra em modo de desumidificação contínua.

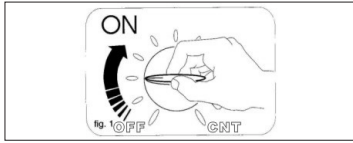

- O grau de desumidificação pode ser aumentado, rodando o selector para a direita.

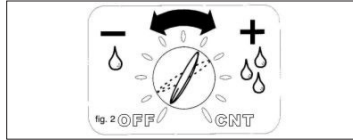

- Para desligar o aparelho, basta girar o selector para a "OFF".

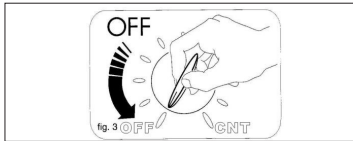

**Velocidade do ventilador**

O ventilador do aparelho pode funcionar com duas velocidades diferentes. Prima o botão, para obter a velocidade superior (Hi). Para o desumidificador funcionar silenciosamente, sobretudo durante a noite, mude com o botão para a velocidade inferior "Lo".

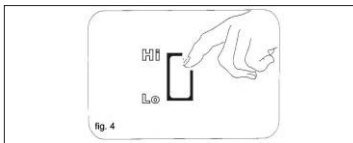

**Esvaziamento do reservatório de água**

Quando o reservatório de água condensada estiver cheio, o aparelho desliga automaticamente, acendendo-se o LED "Reservatório de água condensada cheio".

Esvazie o reservatório da seguinte forma: Puxe o reservatório ligeiramente para cima, com a pega, e retire-o com cuidado. Volte a colocar o reservatório correctamente no seu lugar depois de esvaziado.

**Nota:** Se o reservatório ficar posicionado incorrectamente, o LED "Reservatório de água condensada cheio" permanece aceso.

**Modo de selecção:** Respeite os seguintes pontos, em caso de operação contínua ou funcionamento prolongado:

- Retire o dispositivo de corte de água (A) do lado posterior da carcaça. Ligue uma mangueira de água de 6 m adequada ao furo de água.
- Remova o depósito de água e coloque o dispositivo de corte de água (retirado do lado posterior) no orifício (B), onde costuma estar acoplado o depósito.
- Certifique-se de que a água condensada pode escoar de forma desimpedida e que a mangueira está presa correctamente.
- Voltar a inserir o reservatório de água.
- Atenção: se o tempo estiver muito frio, devem ser tomadas medidas** para evitar o congelamento na mangueira de escoamento da água.

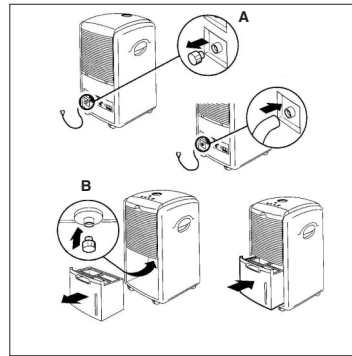



## Manutenção e conservação

**Puxe impreterivelmente a ficha de corrente antes de efectuar quaisquer trabalhos de manutenção e conservação!**

- Utilize apenas um pano macio para limpar a carcaça.
- Não utilize químicos, detergentes, panos de limpeza tratados quimicamente ou solventes abrasivos! Caso contrário podem danificar a carcaça.

## Limpeza dos filtros de ar

O desumidificador está equipado com 2 filtros.

1. Filtro de pó
2. Filtro de carvão activo (absorve partículas do ar e evita a formação de bactérias)

### a) Filtro de pó

Retire o suporte do filtro e o filtro de carvão activo. Use um aspirador ou sacuda o filtro ligeiramente. Se o filtro estiver muito sujo, lave-o cuidadosamente com água quente. Deixe-o secar por completo. Não exponha o filtro ao sol. Nunca insira um filtro húmido no aparelho.

### b) Filtro de carvão activo

O filtro de carvão activo situa-se atrás do filtro de pó e não pode ser lavado. A sua vida útil depende das condições de serviço. O filtro tem de ser verificado regularmente e trocado quando necessário.

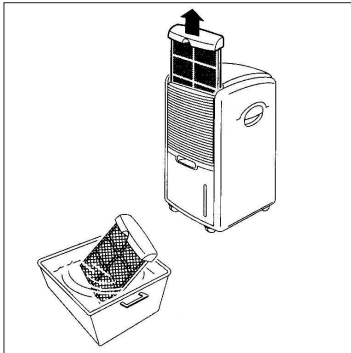

## Acondicionamento

- Se não usar o desumidificador por um longo período de tempo, não deve esquecer-se do seguinte:
  - Desligue o aparelho, puxe a ficha de corrente e enrole o cabo de rede.
  - Esvazie e seque o reservatório de água cuidadosamente.
  - Limpe a grelha de ventilação e o filtro de pó, cubra o aparelho e acondicione-o num local seco e isento de pó.

## Dicas para falhas de funcionamento

- **O aparelho não entra em funcionamento**
  - Verifique se a ficha de corrente está correctamente encaixada.
  - Haverá uma falha de corrente?
  - A lâmpada vermelha do indicador do nível de água acende? Em caso afirmativo, o depósito está cheio e tem de ser esvaziado ou então não está inserido de forma correcta.
  - **A temperatura ambiente baixou abaixo de 5° C?**
- **O aparelho não mostra eficácia:**
  - O filtro está sujo?
  - A entrada e a saída de ar estão bloqueadas?
  - A humidade do ar é já muito baixa?
- **O aparelho mostra muito pouca eficácia:**
  - Estão abertas demasiadas portas e janelas?
  - Há alguma coisa na sala que produz humidade de ar em excesso?
- **O ventilador parece não funcionar:**
  - O filtro está bloqueado porque ficou demasiado sujo?
- **O funcionamento do aparelho é muito ruidoso:**
  - O aparelho vibra porque se encontra inclinado ou não está fixo?
  - O chão não é plano?

**Atenção! Nunca tente reparar o aparelho por iniciativa própria. Entre em contacto com o serviço de assistência técnica**

**E**

**Características técnicas:**

Toma de corriente	230V ~ 50 Hz
Eliminación de humedad	10 litros al día (a una temperatura ambiental de 30°C y una humedad del aire del 80%)
Consumo eléctrico	250 W
Margen de temperatura	de 5°C a 35°C
Refrigerante	R 134a / 100 g
Depósito de agua	2,5 l
Peso neto	14,5 kg
Dimensiones	27 x 33 x 50 cm (largo x ancho x alto)

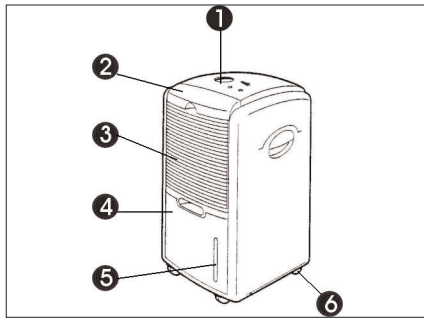

**Esquema general del aparato**

- 1 Panel de mando
- 2 Filtro
- 3 Rejilla de ventilación
- 4 Recipiente agua de condensación
- 5 Indicador nivel de agua
- 6 Ruedecillas orientables

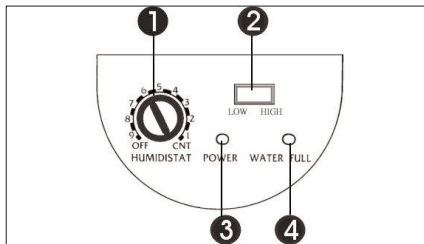

**Panel de mando**

- 1 Regulador de humedad
- 2 Interruptor para velocidad del ventilador
- 3 LED "Power"
- 4 LED "Recipiente de agua condensada lleno"

## Lea las instrucciones cuidadosamente y guárdelas en lugar seguro para posteriores consultas.

### Propiedades

#### Eliminación de la humedad

10 litros al día (a una temperatura ambiental de 30°C y una humedad del aire del 80%)

Desconexión automática cuando el depósito de agua está lleno.

Cuando el depósito de agua está lleno se enciende el indicador del nivel de agua de color rojo y el aparato se desconecta de forma automática.

#### Filtro de carbón activo

Para reducir el aumento de bacterias y absorber partículas de polvo.

### Principio de funcionamiento

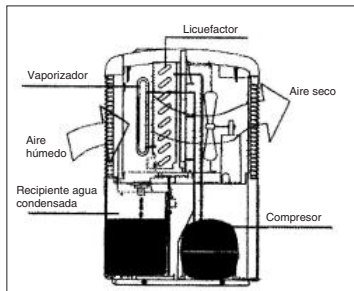

El deshumidificador controla la humedad relativa del aire suministrado. La humedad del aire se condensa en los elementos de enfriamiento y se conduce al recipiente de agua. El aire seco se calienta un poco en el licuefactor y se devuelve a la habitación.

### Posibles aplicaciones

Un porcentaje demasiado elevado de humedad supone un perjuicio para Ud. y para su familia. Con el LEF 200 M puede crear un clima agradable y saludable en sótanos, trasteros, armarios empotrados, despensas, cocinas, despachos, salas de ordenadores, archivos, galerías, comedores, salas de estar y dormitorios.

#### Advertencia:

El ser humano no se siente cómodo a más de 70% de humedad ambiental. Cuando alguien siente un calor excesivo, significa que el contenido de agua es demasiado alto, es decir, hay demasiada humedad. La humedad ambiental está estrechamente relacionada con la temperatura. Por regla general, es preciso tener en cuenta lo siguiente: 60-70% para el verano y 50-70% para el invierno.

### Antes de la puesta en marcha

- La temperatura ambiental debería estar entre los 5°C y 35°C. Si la temperatura está por debajo de los 5°C o por encima de los 35°C, el deshumidificador no funcionará de forma efectiva.
- **Reducción de la humedad del aire. Cuanto más alta sea la temperatura mayor partido podrá sacar de este aparato.**
- **Calentamiento de las habitaciones. El deshumidificador genera calor al principio, de modo que la temperatura ambiental aumenta en 1-2°C.**
- **Advertencias de seguridad: El deshumidificador debería estar siempre en posición vertical.**
- Tras transportar o inclinar el aparato, esperar al menos 1 hora antes de volver a enchufarlo.
- El aparato debería tener a cada lado unos 15 cm de espacio libre para poder aspirar una cantidad suficiente de aire.
- Mantenga alejado del orificio de entrada y salida del aire cualquier tipo de materia extraña.
- Mantenga el aparato alejado de calefactores u otros aparatos generadores de calor.
- No salpique ni deje caer nunca agua en el aparato.
- No tire nunca del enchufe para conectar o desconectar el aparato.
- Antes de mover el aparato de sitio, desconéctelo por medio tecla ON/OFF, desenchúfelo y vacíe el depósito de agua.
- Limpie el filtro del aire antes de que llegue a estar demasiado sucio. El aparato funciona mejor si el filtro está limpio.
- No dirija ningún insecticida contra el aparato y no utilice productos de limpieza inflamables
- Si se producen averías en el aparato desconéctelo, desenchúfelo y consulte a la persona de contacto en el servicio de asistencia técnica.
- Si se daña el cable, es preciso que un electricista lo sustituya para evitar cualquier tipo de peligro.

**E**

**Puesta en marcha**

Es preciso asegurarse de que la tensión de red indicada en la placa de datos del aparato coincida con la tensión de red. Enchufar el cable en una toma de corriente de 230 V ~ 50 Hz. El diodo "Power" se enciende.

- Con el interruptor giratorio en "CNT", se deshumidifica el aire de forma constante.

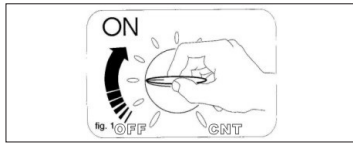

- Girando el interruptor en el sentido de las agujas del reloj, se ajusta una mayor humedad.

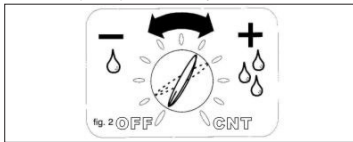

- Para desconectar el aparato poner el interruptor en "OFF".

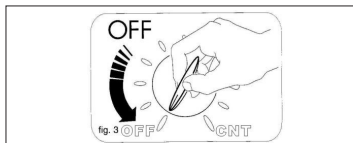

**Velocidad del ventilador**

El aparato dispone de dos velocidades. Presione el pulsador para aumentar la velocidad. Reduzca la velocidad con el pulsador para que el aparato funcione de forma silenciosa, sobre todo por la noche.

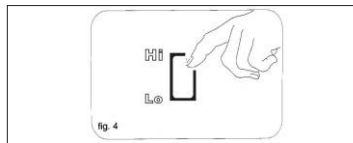

20

**Vaciado del depósito de agua**

Cuando el recipiente del agua condensada está lleno, el aparato se desconecta automáticamente y se enciende el diodo "recipiente de agua condensada lleno".

Cuando el depósito de agua está lleno, el aparato se desconecta por sí solo y la luz indicadora del nivel de agua se ilumina de color rojo. Vacíe el depósito de la forma siguiente:

Tire hacia arriba con cuidado de la palanca del depósito. Una vez haya vaciado el depósito vuelva a colocarlo en su sitio correctamente.

**Advertencia:**

Cuando el recipiente no está correctamente colocado, el diodo "recipiente de agua condensada lleno" sigue encendido.

**Como alternativa:**

Tenga en cuenta los puntos siguientes en caso de servicio continuo o de larga duración:

1. Retire el tapón de retención de agua de la parte trasera de la caja. Introduzca un tubo de goma de 6 mm en el orificio que va al depósito de agua.
2. Extraiga el depósito de agua, introduzca el tapón (sacado de la parte trasera) en el orificio al que normalmente está unido el depósito.
3. Asegúrese de que salga efectivamente el agua de condensación y el tubo de goma esté bien sujeto.
4. Vuelva a colocar en su sitio el depósito.
5. **Atención:** Si el agua está muy fría se deberían tomar medidas para evitar que se congele.

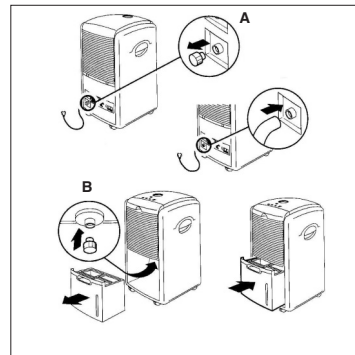

## Mantenimiento y cuidados

Antes de realizar cualquier trabajo de mantenimiento y cuidado, es preciso desenchufar el aparato.

- Utilice sólo un paño suave para limpiar la caja.
- No utilice productos químicos o detergentes agresivos, ni tampoco disolventes o paños empapados en un producto químico. Estos podrían dañar la caja.

### Limpeza del filtro de aire

El deshumidificador está equipado con 2 filtros:

1. Filtro de polvo
2. Filtro de carbón activo (forma partículas en el aire y evita la aparición de bacterias)

#### a) Filtro de polvo

Extraer el soporte del filtro y retirar el filtro de carbón activo. Utilizar un aspirador o sacudir el filtro ligeramente para limpiarlo. Si el filtro está muy sucio, es preciso limpiarlo cuidadosamente con agua caliente. Seguidamente, dejarlo secar bien. No exponer nunca el filtro al sol. No introducir nunca un filtro húmedo en el aparato.

#### b) Filtro de carbón activo

El filtro de carbón activo se encuentra detrás del filtro de polvo y no es lavable. Su vida útil depende de las condiciones de funcionamiento. Es preciso comprobar regularmente el filtro y, en caso necesario, cambiarlo.

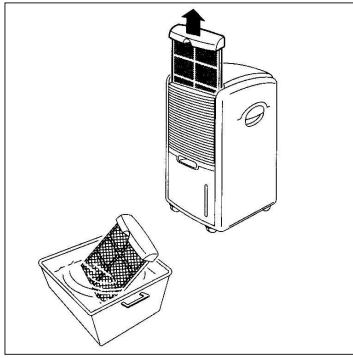

## A la hora de guardarlo

Si no va a utilizar el deshumidificador durante un largo periodo de tiempo, tenga en cuenta las advertencias siguientes

- Desconecte el aparato, desenchúfelo y enrolle en cable.
- Vacíe el depósito de agua y séquelo cuidadosamente.
- Limpie el filtro del aire, cubra la caja y guárdela en un lugar al que no le dé demasiado el sol.

### Consejos en caso de fallos en el funcionamiento

#### ● El aparato no se pone en marcha:

- Compruebe que el enchufe está totalmente introducido.
- ¿Puede ser que no haya corriente?
- ¿Puede ser que se haya producido un corte de corriente?
- ¿Se ilumina la luz roja del indicador del nivel de agua? En caso afirmativo, el depósito está lleno y deberá vaciarlo, o el depósito no está bien colocado.

#### ● Parece que el aparato no tiene potencia:

- ¿Está sucio el filtro?
- ¿Está bloqueado el conducto de entrada o de salida del aire?
- ¿La humedad de la habitación es ya muy baja?

#### ● Parece que el aparato rinde poco:

- ¿Hay alguna puerta o ventana abierta?
- ¿Hay algo en la habitación que produzca mucha humedad?

#### ● Parece que el ventilador no funciona:

- ¿Está bloqueado el filtro debido a la suciedad?

#### ● El aparato hace demasiado ruido:

- ¿No está el aparato estable o está inclinado y por eso vibra?
- ¿Está apoyado sobre una superficie irregular?

**S**

**Tekniska data:**

Nätanslutning	230 V ~ 50 Hz
Avfuktningsskapacitet	10 l/dygn (vid 30° rumstemperatur och 80% luftfuktighet)
Strömförbrukning	250 W
Temperaturområde	5 - 35°C
Kylmedel	R 134a / 100 g
Vattentank	2,5 l
Nettovikt	14,5 kg
Mått	27 x 33 x 50 cm (bredd x djup x höjd)

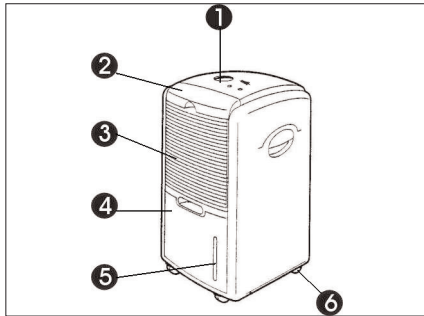

**Översikt över apparaten**

- 1 Manöverpanel
- 2 Filter
- 3 Luftgaller
- 4 Kondensvattenbehållare
- 5 Vattennivå-indikering
- 6 Hjul

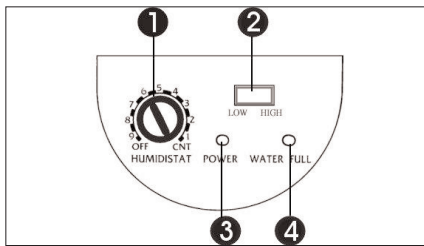

**Manöverpanel**

- 1 Fuktighetsreglering
- 2 Omkopplare för fläkthastighet
- 3 Lysdiod "Power"
- 4 Lysdiod "Kondensvattenbehållare full"

## Läs igenom bruksanvisningen noggrant och förvara den på ett säkert ställe för framtida bruk.

### Egenskaper

#### Avfuktningsskapacitet

10 l/dygn (vid 30° rumstemperatur och 80% luftfuktighet)

Automatisk fränkoppling när vattentanken är fylld. När vattentanken är fylld tänds nivåindikeringens röda lampa varefter luftavfuktaren kopplas ifrån automatiskt.

#### Aktivt kolfilter

Används till att begränsa utvecklingen av bakterier och till att absorbera dammpartiklar.

### Funktionsprincip

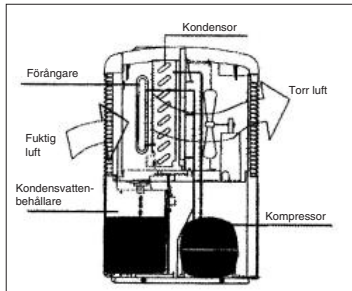

Luftavfuktaren övervakar den relativa luftfuktigheten i luften som tillförs. Luftfuktigheten kondenserar på kylelementen och leds därefter till vattenbehållaren. Den torra luften värms upp en aning vid kondensorn och leds sedan tillbaka till rummet.

### Användningsmöjligheter

Alltför hög luftfuktighet är inte bra för din hälsa och ditt hem. Med LEF 200 M kan du skapa ett behagligt klimat i källare, lagerutrymmen, inbyggda skåp, skafferier, kök, bibliotek, gallerier, kassavalv, PC-utrymmen, arkiv, sovrum och vardagsrum.

### Obs!

70 % luftfuktighet är den övre gränsen för att en människa fortfarande ska trivas och må bra. Om det är för varmt för en människa, är vattenhalten för hög, dvs. luftfuktigheten är för hög. Luftfuktigheten har en bestämd relation till temperaturen. Generellt gäller: 60-70 % under sommaren och 50-70 % under vintern.

### Före användning

- Rumstemperaturen bör ligga mellan 5 och 35°C. Vid temperaturer utanför detta område fungerar luftavfuktaren inte på avsett vis.
- **Sänkning av luftfuktigheten Ju högre temperaturen är, desto viktigare är avfuktaren**
- **Uppvärmning av utrymmen Kort tid efter inkoppling avger luftavfuktaren värme, vilket kan leda till att rumstemperaturen stiger med 1-2°C.**
- **Viktiga säkerhetsanvisningar: Luftavfuktaren ska alltid stå lodrätt.**
- Om apparaten har transporterats eller stått snett (lutande underlag), vänta minst 1 timme innan du ansluter den till ett stickuttag.
- Se till att avfuktaren har minst 15 cm fritt utrymme runt omkring för att garantera att tillräcklig mängd luft kan sugas in.
- Se till att inga främmande föremål finns vid luftingångs- och luftutgångsöppningarna.
- Ställ inte luftavfuktaren i närheten av värmeelement eller apparater som avger värme.
- Håll eller spruta aldrig vatten på apparaten.
- Använd aldrig stickkontakten till att koppla in eller ifrån avfuktaren.
- Innan du flyttar avfuktaren, slå ifrån med knappen, dra ut stickkontakten ur vägguttaget och töm vattentanken.
- Rengör luftfiltret innan det har blivit alltför smutsigt. Avfuktaren fungerar bäst om filtret är rent.
- Rengör inte avfuktaren med insektsspray eller andra brännbara rengöringsmedel.
- Om störningar uppstår i apparaten: koppla ifrån med brytaren, dra ut stickkontakten ur vägguttaget och ta kontakt med din servicepartner.
- Om nätkabeln har skadats måste den bytas ut av en fackman för att undvika att faror uppstår.

### Driftstart

Kontrollera att nätspänningen som anges på typskylten stämmer överens med nätspänningen

**S**

som finns i elnätet. Anslut stickkontakten till stickuttaget med 230 V - 50 Hz. Lysdioden "POWER" tänds.

- Om vridställaren ställs på "CNT" kommer luften att avfuktas ständigt.

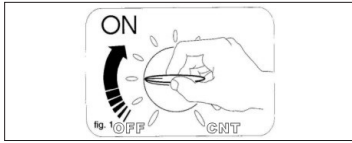

- Vrid på vridställaren i medsols riktning för att ställa in en effektivare luftavfuktning.

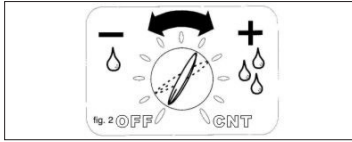

- Ställ vridställaren på "OFF" för att slå ifrån apparaten.

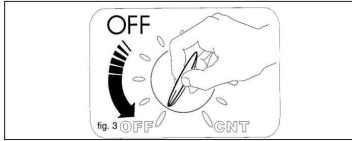
**Fläkthastighet**

Avfuktaren har två hastigheter. Tryck på knappen för att koppla om till den högre hastigheten. Nattetid är det lämpligt att ställa apparaten på den lägre hastigheten.

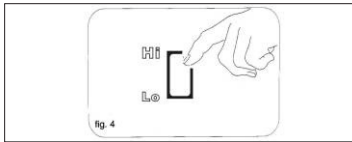
**Tömna vattenbehållaren**

Om kondensvattenbehållaren är fylld, slås apparaten ifrån automatiskt varefter lysdioden "Kondensvattenbehållaren fylld" tänds.

När vattentanken är full, kopplas avfuktaren ifrån automatiskt, varefter den röda lampan i nivåindikeringen tänds. Töm tanken på följande sätt: Ta tag i handtaget och dra tanken en aning uppåt och sedan försiktigt utåt. Sätt in tanken igen efter att du har tömt den.

**Obs!**

Om behållaren inte har satts in rätt, fortsätter lysdioden "Kondensvattenbehållaren fylld" att lysa.

**Alternativt:**

Vid kontinuerlig drift eller längre drifttid ska följande punkter beaktas:

1. Avlägsna vattenpluggen på apparatens baksida. Anslut en passande slang  $\varnothing$  6 mm till öppningen.
2. Dra ut vattentanken, sätt in vattenpluggen (från baksidan) i hålet där tanken i normala fall är ansluten.
3. Försäkra dig om att kondensvattnet kan rinna ut och att slangen sitter i ordentligt.
4. Sätt in tanken på nytt.
5. **Obs!** Vid mycket låga temperaturer måste åtgärder tilltas för att förhindra att vattnet fryser till.

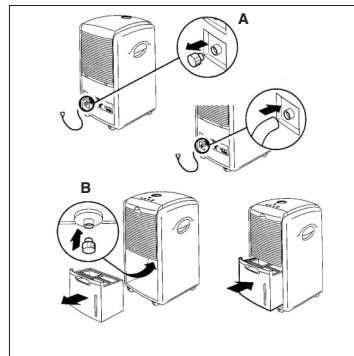



## Underhåll och skötsel

**Dra alltid ut stickkontakten inför underhåll eller skötsel!**

- Rengör kåpan endast med en mjuk tygduk.
- Använd inga aggressiva kemikalier, tvättmedel, kemiskt behandlade rengöringsdukar eller lösningsmedel. Dessa kan ev. skada kåpan.

## Rengör luftfiltret

Luftavfuktaren är utrustad med två filter:

1. Dammfilter
2. Aktivt kolfilter (binder partiklarna i luften och förhindrar att bakterier bildas)

### a) Dammfilter

Ta ut filterhållaren och ta därefter bort dammfiltret. Använd en dammsugare eller slå ur filtret lätt. Om filtret är mycket nedsmutsat kan det tvättas försiktigt med varmt vatten. Låt därefter filtret torka ordentligt. Utsätt inte filtret för solljus. Sätt aldrig in filtret i apparaten om det fortfarande är fuktigt.

### b) Aktivt kolfilter

Det aktiva kolfiltret sitter bakom dammfiltret och kan inte tvättas. Filtrets livslängd är beroende av aktuella driftvillkor. Kontrollera filtret med regelbundna mellanrum och byt ut det vid behov.

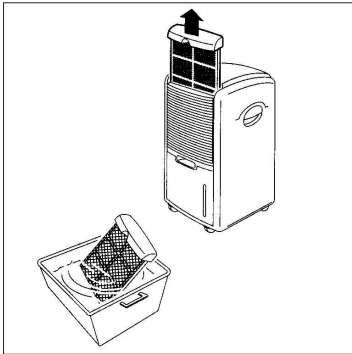

## Förvaring

Om luftavfuktaren inte används under längre tid ska följande punkter beaktas:

- Koppla ifrån apparaten, dra ut stickkontakten ur vägguttaget och rulla upp kabeln.
- Töm vattentanken och torka ur den noggrant.
- Rengör fläktgallret, täck över avfuktaren och förvara den på ett ställe där den inte utsätts för alltför stark solstrålning.

## Tips vid funktionsstörningar

### ● Apparaten startar inte

- Kontrollera om stickkontakten är ansluten.
- Finns det ström i nätet?
- Föreligger strömavbrott?
- Lyser den röda lampan på nivåindikeringen?  
Om så är fallet, är tanken full och måste tömmas, eller tanken är inte rätt isatt.

### ● Apparaten verkar sakna avfuktningkapacitet

- Är filtret smutsigt eller förorenat?
- Är luftingången eller -utgången blockerad?
- Är luftfuktigheten i rummet redan mycket låg?

### ● Apparaten verkar ha mycket låg avfuktningkapacitet

- Är många dörrar eller fönster öppna?
- Finns det någonting i rummet som alstrar mycket fuktighet?

### ● Fläkten verkar inte rotera

- Blockerar filtret därför att det är alltför nedsmutsat?

### ● Apparaten avger mycket buller

- Står apparaten ostadigt eller snett, så att den vibrerar?
- Är golvytan ojämn?

**FIN****Tekniset tiedot:**

Sähköliitäntä	230 V ~ 50 Hz
Kosteudenpoistoteho	10 litraa päivässä (kun huoneen lämpötila on 30°C ja ilman kosteus 80%)
Virrannotto	250 W
Lämpötila-alue	5 - 35°C
Jäähdytysaine	R 134a / 100 g
Vesisäiliö	2,5 l
Nettopaino	14,5 kg
Mitat	27 x 33 x 50 cm (bredd x djup x höjd)

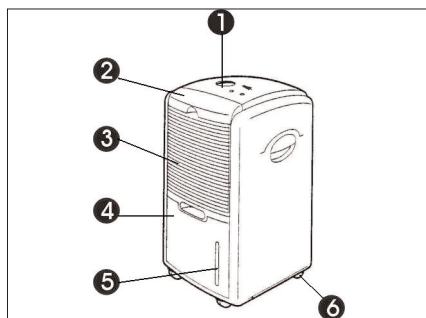
**Laitteen kuvaus**

- 1 Käyttöpaneeli
- 2 Suodatin
- 3 Ilmaritiä
- 4 Lauhdevesisäiliö
- 5 Vedenmäärän näyttö
- 6 Ohjauksrullat

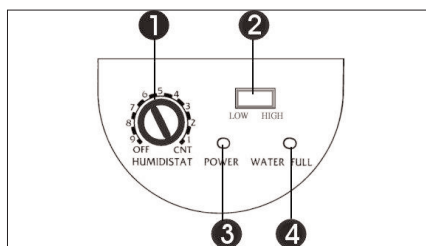
**Käyttöpaneeli**

- 1 Kosteudensäädin
- 2 Puhaltimen nopeuden säätökatkaisin
- 3 Valiodiodi "Päällä"
- 4 Valiodiodi "Lauhdevesisäiliö täynnä"

## Lue nämä ohjeet tarkoin läpi ja säilytä ne huolella myöhempää käyttöä varten.

### Ominaisuudet

#### Kosteudenpoisto

10 l päivässä ( kun huoneen lämpötila on 30 °C - 80 % ilmankosteus )

Automaattinen sammutus, kun vesisäiliö on täynnä. Kun vesisäiliö on täynnä, syttyy punainen vesimäärän merkkivalo palamaan ja laite sammuu automaattisesti.

#### Aktiivihiiisuodatin

Ehkäisee bakteerien lisääntymisen ja imee pölyhiukkaset.

### Toimintaperiaate

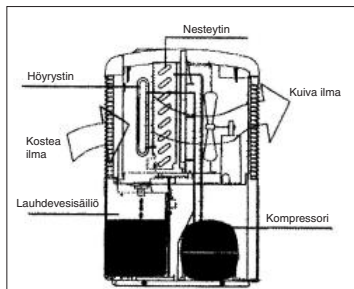

Ilmankuivain valvoo sisäänimemänsä ilman suhteellista ilmankosteutta. Ilman kosteus tiivistyy jäähdytyselämentien pinnalle ja syntynyt lauhdevesi johdetaan vesisäiliöön. Kuiva ilma kulkee nesteyttimessä hieman lämmettyään takaisin huoneeseen.

### Käyttömahdollisuudet

Liiallinen ilmankosteus ei ole hyväksi sinulle eikä kodillesi. LEF 200 M-ilmankuivaimella voit aikaansaada kellariin, varastotiloihin, komeroihin, ruokakomeroihin, keittiöön, kirjastoihin, näyttelytiloihin, kassakaappeihin, tietokonehuoneisiin, arkistoihin, asuintiloihin sekä makuuhuoneisiin miellyttävän, terveellisen ilmaston.

#### Viite:

70% ilmankosteus on se yläraja, jonka alapuolella

ihmiset vielä voivat hyvin. Jos ympäristö on liian lämmin, on vesipitoisuus liian korkea, toisin sanoen ilman kosteus on liian suuri. Ilmankosteus on tietyssä suhteessa lämpötilaan. Yleisesti ottaen pätee sääntö: 60-70% kesällä ja 50-70% talvella.

### Ennen käyttöönottoa

- Huoneen lämpötilan tulee olla arvojen 5 - 35 °C välillä. Tämän alueen ulkopuolella ei ilmankuivain toimi.
- Huoneen lämpiäminen Ilmankuivain kehittää lämpöä, niin että huoneen lämpötila saattaa nousta hieman.

#### Tärkeitä turvallisuusohjeita:

- Ilmankuivaimen tulee aina olla pystysuorassa asennossa.
- Kuljetuksen tai kallistamisen (viistoasetus) jälkeen tulee odottaa vähintään 1 tunti ennen koneen liittämistä verkkovirtaan.
- Laitteen kaikilla sivuilla tulee olla n. 15 cmn ilmarako, jotta se voi imeä riittävästi ilmaa.
- Pidä kaikki vieraat esineet poissa ilman sisään- ja ulostuloaukoista.
- Aseta laite mahdollisimman kauas lämmittimistä tai lämpöä kehittävästä laitteista.
- Älä koskaan kaada tai ruiskuta vettä laitteen päälle.
- Älä koskaan käytä verkkopistoketta laitteen käynnistämiseen tai sammuttamiseen.
- Käytä siihen aina käyttöpaneelissa olevaa katkaisinta.
- Ennen kuin työntät laitteen pois paikaltaan, sammuta se päälle-pois-katkaisimesta, irroita verkkopistoke ja tyhjennä vesisäiliö.
- Puhdista ilmansuodatin ennen kuin se on hyvin likainen. Laite toimii parhaiten, kun suodatin on puhdas.
- Älä käytä aerosoleja tai muita helposti syttyviä puhdistusaineita laitteen lähellä.
- Jos laitteeseen tulee toimintahäiriö, sammuta se, irroita verkkopistoke ja ota yhteyttä tekniseen asiakaspalveluun.
- Jos verkkojohto vahingoittuu, tulee alan ammattihenkilön vaihtaa se uuteen, jotta vältät vaaratilanteet.

### Käyttöönotto

Varmista, että tyyppikilvessä annettu verkkojännite vastaa käytettävissä olevaa verkkojännitettä. Liitä verkkopistoke 230 V ~ 50 Hz verkkovirtapistorasiaan. Valodiodi "Päällä" syttyy.

**FIN**

- Jos kääntökatkaisin pannaan asentoon "CNT", niin ilmaa kuivataan jatkuvasti.

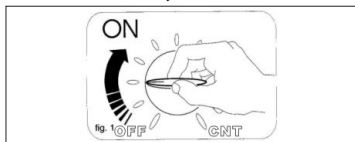

- Kääntämällä katkaisinta myötöpäivään säädetään voimakkaampi ilmankosteuden poistoteho.

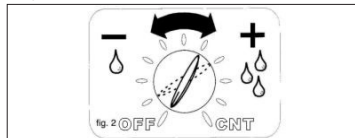

- Sammuta laite kääntämällä katkaisin asentoon "OFF".

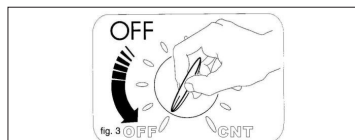
**Tuulettimen nopeus**

Laitteessa on kaksi tuulettimen nopeutta. Paina näppäintä, kun haluat suuremman nopeuden (Hi). Hiljaisemman käyntiäänen, varsinkin yön ajaksi, saat säätämällä näppäimellä alhaisemman nopeuden "Lo".

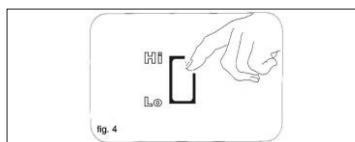
**Vesisäiliön tyhjentäminen**

Kun lauhdevesisäiliö on täynnä, niin laite sammuu automaattisesti ja valodiodi "Lauhdevesisäiliö täynnä" syttyy.

Tyhjennä säiliö seuraavasti:  
Vedä säiliö sitä kahvasta hieman nostaen varovasti pois.  
Aseta säiliö tyhjennyksen jälkeen oikein takaisin paikalleen.

**Viite:**

Jos säiliötä ei ole pantu oikein paikalleen, niin valodiodi "Lauhdevesisäiliö täynnä" palaa edelleen.

**Vaihtoehtoisesti:**

Jatkuvaa käyttöä tai pidempää käyttöaika varten voit tehdä myös näin:

1. Ota laitteen takasivulla oleva vesitulppa (A) pois. Liitä vedenpoistoreikään sopiva 6 mm läpimittainen vesiletku.
2. Vedä vesisäiliö ulos, työnnä (takasivulta otettu) vesitulppa siihen reikään (B), johon muuten liitetään vesisäiliö.
3. Varmista, että lauhdevesi voi aina virrata esteettä pois ja että letku on hyvin kiinni.
4. Pane vesisäiliö takaisin paikalleen.
5. **Huomio:** Erittäin kylmällä säällä tulee huolehtia sopivin toimenpitein siitä, että poistoletkussa oleva vesi ei pääse jäätymään.

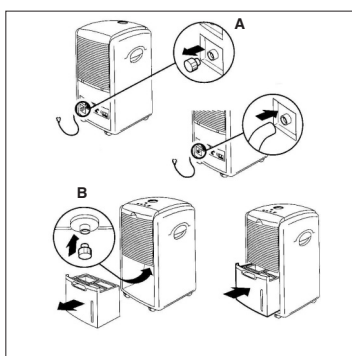

## Huolto ja hoito

### Ennen kaikkia huolto- ja hoitotoimia tulee ehdottomasti irroittaa verkkopistoke!

- Käytä kuoren puhdistukseen ainoastaan pehmeää riepua.
- Älä käytä syövyttäviä kemikaaleja, pesuaineita, kemiallisesti käsiteltyjä puhdistuslappuja tai liuotteita. Nämä saattavat mahdollisesti vahingoittaa kuorta.

### Ilmansuodattimien puhdistaminen

Ilmankuivain on varustettu 2 suodattimella:

1. pölysuodatin
2. aktiivihiilisuodatin (sitoo ilman hiukkaset ja estää bakteerien kehittymisen)

#### a) Pölysuodatin

Irraita suodattimen pidike ja ota pölysuodatin pois. Käytä pölynimuria tai koputtele pöly kevyesti suodattimesta pois. Jos suodatin on hyvin likainen, pese se varovasti lämpimällä vedellä. Anna sen sitten kuivua hyvin. Älä aseta suodatinta alttiiksi auringonvalolle. Älä koskaan pane laitteeseen kosteaa suodatinta.

#### b) Aktiivihiilisuodatin

Aktiivihiilisuodatin on pölysuodattimen takana, eikä sitä voi pestä. Sen käyttöikä riippuu käyttöolosuhteista. Suodatin tulee tarkastaa säännöllisesti ja vaihtaa tarvittaessa uuteen.

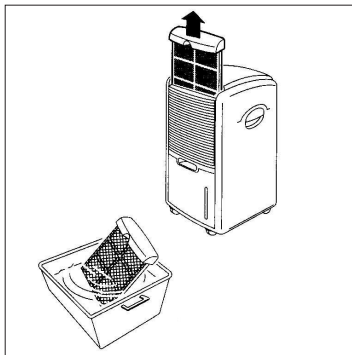

## Säilytys

Jos et käytä ilmankuivatinta pitempään aikaan, noudata seuraavia ohjeita:

- Sammuta laite, irroita verkkopistoke ja kierrä verkkojohto kokoon.
- Ota vesisäiliö pois ja kuivaa se huolellisesti. Puhdista tuuletusrilä ja pölysuodatin, peitä laite ja säilytä se kuivassa, pölyttömässä tilassa.

### Toimintahäiriöiden poistovinkkejä

#### ● Laite ei käynnisty:

- Tarkasta, onko verkkopistoke työnnetty kokonaan paikalleen.
- Onko kysymyksessä virtakatkos?
- Palaako vesimääränäytön punainen lamppu? Jos näin on, niin säiliö on täynnä ja se täytyy tyhjentää ensin, tai säiliötä ei ole pantu oikein paikalleen.
- **Onko huoneen lämpötila alhaisempi kuin 5° C?**

#### ● Vaikuttaa siltä, että laite ei tuota lainkaan tehoa:

- Onko suodatin likainen?
- Onko ilmantuonti- tai poistoilma-aukko tukkeutunut?
- Onko huoneen ilmankosteus jo hyvin alhainen?

#### ● Vaikuttaa siltä, että laitteen teho on hyvin vähäinen:

- Onko monta ovea ja ikkunaa avoinna?
- Onko huoneessa jotain kosteutta kehittävää?

#### ● Tuuletin ei näytä käyvän:

- Onko suodatin hyvin likainen ja estää toiminnan?

#### ● Laite on kovaääninen:

- Seisooko laite epätasaisesti tai viivostasi, niin että se tärisee?
- Onko lattia epätasainen?

**Huomio! Älä koskaan yritä korjata laitetta itse. Käänny teknisen asiakaspalvelun puoleen.**



**Caratteristiche tecniche:**

Presenza di corrente	230V ~ 50 Hz
capacità di deumidificazione	10 litri al giorno (ad una temperatura ambiente di 30°C e un'umidità dell'aria dell'80%)
consumo di corrente	250 W
range di temperatura	5 - 35°C
refrigerante	R 134a / 100 g
serbatoio acqua	2,5 l
peso netto	14,5 kg
dimensioni	27 x 33 x 50 cm (larghezza x profondità x altezza)

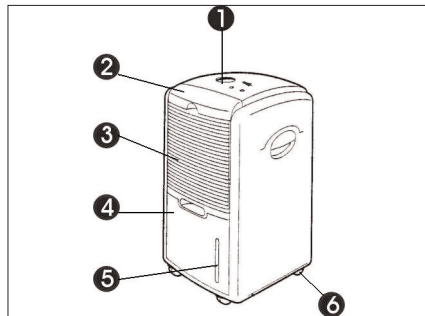

**Vista generale dell'apparecchio**

- 1 Pannello di comando
- 2 Filtro
- 3 Griglia dell'aria
- 4 Recipiente della condensa
- 5 Indicatore di livello dell'acqua
- 6 Rotelle orientabili

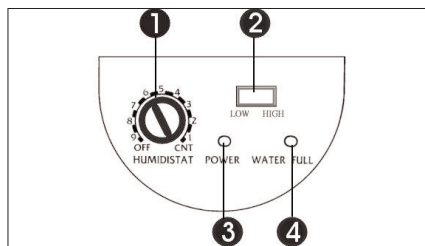

**Pannello di comando**

- 1 Regolatore dell'umidità
- 2 Selettore per la velocità del ventilatore
- 3 Spia "Power"
- 4 Spia "Recipiente della condensa pieno"

**Leggete attentamente le istruzioni e tenetele in luogo sicuro per usarle anche in un secondo momento.**

### Caratteristiche

#### Deumidificazione

10 l al giorno (ad una temperatura ambiente di 30°C e un'umidità dell'aria dell'80%).

Disattivazione automatica quando il serbatoio di raccolta è pieno.

In questo caso si accende una spia rossa che indica che il serbatoio di raccolta è pieno e l'apparecchio si spegne automaticamente.

#### Filtro al carbone attivo

Per ridurre la proliferazione dei batteri e captare le particelle di polvere.

### Funzionamento

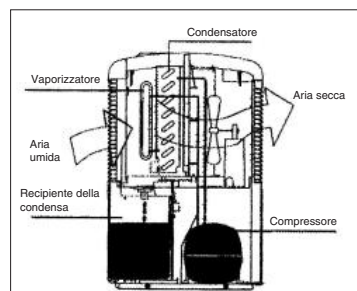

Il deumidificatore verifica l'umidità relativa dell'aria aspirata. L'umidità si condensa sugli elementi di raffreddamento e viene convogliata nel recipiente dell'acqua. L'aria asciutta leggermente riscaldata dal condensatore viene reimpressa nel locale.

### Possibilità d'impiego

Un'umidità eccessiva dell'aria ha effetti negativi per voi e per la vostra abitazione. Grazie al deumidificatore LEF 200 M potete creare un clima ambientale piacevole e sano in scantinati, magazzini, armadi a muro, dispense, cucine, librerie, gallerie, camere blindate, locali di computer, archivi, salotti e camere da letto.

### Nota

70% di umidità dell'aria è il limite massimo ad il quale le persone non hanno più una sensazione di benessere. Se fa molto caldo, la percentuale di acqua è molto elevata - in altre parole l'umidità dell'aria è molto elevata. Tra l'umidità dell'aria e la temperatura esiste una determinata relazione. Generalmente vale quanto segue: 60-70% in estate e 50-70% in inverno.

### Prima della messa in funzione

- La temperatura dell'ambiente dovrebbe essere tra 5 - 35°C. Al di fuori di questo range il deumidificatore non funzionerà in modo molto efficace.
- **Riduzione dell'umidità dell'aria: più alta è la temperatura, più utile vi sarà questo apparecchio.**
- **Riscaldamento dell'ambiente: all'inizio il deumidificatore produce calore, la temperatura dell'ambiente può quindi aumentare di 1° o 2 °C.**
- **Avvertenze di sicurezza importanti: il deumidificatore deve essere messo sempre in posizione verticale.**
- Dopo il trasporto o l'inclinazione (inclinazione) dell'apparecchio, esso non deve venire collegato alla presa di corrente per almeno un'ora.
- L'apparecchio dovrebbe avere su tutti i lati una distanza di 15 cm dagli oggetti più vicini per potere aspirare una quantità sufficiente di aria.
- Tenete lontani tutti i corpi estranei dalle fessure di entrata e di uscita dell'aria.
- Mettete l'apparecchio lontano da radiatori o da apparecchi che sviluppano calore.
- Non versate o spruzzate mai acqua sull'apparecchio.
- Non usate mai la spina di alimentazione per accendere o spegnere l'apparecchio.
- Prima di spostare l'apparecchio, spenetelo usando l'interruttore il tasto di ON/OFF apposito e il serbatoio dell'acqua.
- Pulite il filtro dell'aria prima che sia molto sporco. L'apparecchio funziona in modo migliore se il filtro è pulito.
- Non usate spray per insetti o altri detergenti infiammabili nelle vicinanze dell'apparecchio.
- In caso di anomalie all'apparecchio, spenetelo, staccate la spina dalla presa di corrente e rivolgetevi al servizio assistenza.
- Se il cavo di alimentazione è danneggiato, fatelo sostituire da un tecnico per evitare rischi inutili.



## Messa in esercizio

Controllate che la tensione di rete indicata sulla targhetta di identificazione corrisponda alla tensione di rete effettivamente a disposizione. Inserite spina nella presa di corrente da 230 V ~ 50 Hz. La spia "Power" si illumina.

- Se il selettore viene posizionato su "CNT", l'umidità verrà assorbita in continuo dall'aria.

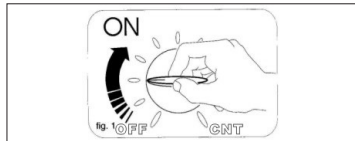

- Ruotando il selettore in senso orario si imposta un livello maggiore di deumidificazione.

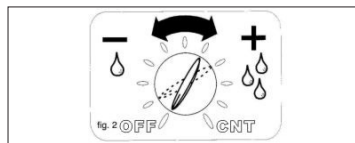

- Per disinserire l'apparecchio, ruotate il selettore su "OFF".

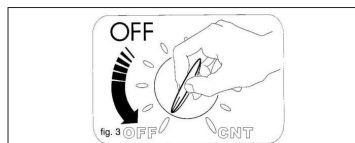

## Velocità del ventilatore

L'apparecchio ha due velocità. Premete il tasto per raggiungere la velocità maggiore. Per un funzionamento più tranquillo, soprattutto di notte, passate alla velocità inferiore con l'altro tasto.

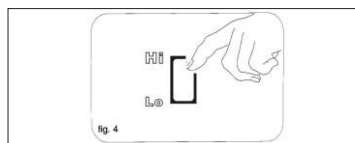

## Svuotamento del contenitore dell'acqua

Se il recipiente della condensa è pieno, l'apparecchio si spegne automaticamente e si illumina la spia "recipiente della condensa pieno".

Quando il serbatoio dell'acqua è pieno, l'apparecchio si disattiva da solo e la spia rossa del livello dell'acqua si accende. Svuotate il serbatoio nel modo seguente: tirate la maniglia del serbatoio leggermente verso l'alto e poi estraetelo. Dopo averlo svuotato rimettetelo in posizione corretta.

### Nota

Se il recipiente non viene inserito correttamente, la spia "recipiente della condensa pieno" rimane accesa.

## A scelta

Per l'esercizio continuo oppure per un uso prolungato tenete presente quanto segue.

- Togliete il tappo dell'acqua sulla parte posteriore del rivestimento. Collegate al foro un tubo flessibile adatto di 6 mm.
- Estraete il serbatoio dell'acqua, inserite il tappo (tolto dalla parte posteriore) nel foro al quale di solito è collegato il serbatoio.
- Accertatevi sempre che l'acqua di condensa possa defluire e che il tubo sia ben fissato.
- Rimettete il serbatoio dell'acqua.
- Attenzione:** se fa molto freddo si devono prendere delle misure adeguate per evitare che l'acqua si geli.

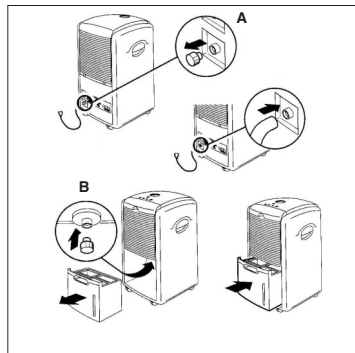



## Manutenzione e cura

**Prima di qualsiasi lavoro di manutenzione e di cura dell'apparecchio staccate la spina dalla presa!**

- Per pulire il rivestimento usate solamente un panno morbido.
- Non usate sostanze chimiche aggressive, panni imbevuti di sostanze chimiche oppure solventi perché potrebbero danneggiare il rivestimento.

### Pulizia del filtro dell'aria

Il deumidificatore è dotato di 2 filtri:

1. il filtro della polvere;
2. il filtro a carbone attivo (capta le particelle dell'aria e impedisce la formazione di batteri).

#### a) Filtro della polvere

Estraete il portafiltro e togliete il filtro a carbone attivo. Utilizzate un aspirapolvere oppure date dei leggeri colpi su di esso. Se il filtro è molto sporco, lavatelo con cautela con acqua calda. Quindi lasciatelo asciugare bene. Non esponetelo al sole. Non inserite per nessun motivo un filtro bagnato nell'apparecchio.

#### b) Filtro a carbone attivo

Il filtro a carbone attivo è situato dietro quello della polvere e non è lavabile. La sua durata dipende dalle condizioni di esercizio. Il filtro deve essere controllato regolarmente e se necessario sostituito.

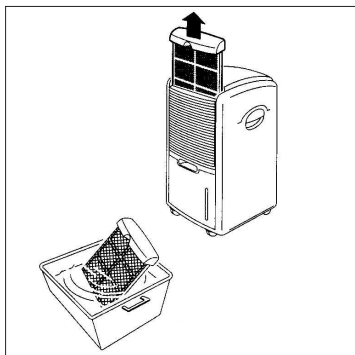

## Deposito

Se non usate il deumidificatore per un certo tempo tenete presente quanto segue.

- Spegnete l'apparecchio, staccate la spina dalla presa di corrente e arrotolate il cavo di alimentazione.
- Svuotate il serbatoio dell'acqua e asciugatelo con cura.
- Pulite la griglia dell'aria, coprite l'apparecchio e tenetelo il più possibile riparato dai raggi del sole.

### Suggerimenti in caso di anomalie

- **L'apparecchio non si avvia:**
  - Controllate che la spina sia ben inserita nella presa di corrente.
  - C'è corrente?
  - È venuta a mancare la corrente?
  - È illuminata la spia del livello dell'acqua? Se è accesa vuol dire che il serbatoio è pieno e deve prima venire svuotato, oppure non è in posizione giusta.
- **L'apparecchio non sembra funzionare:**
  - Il filtro è sporco o contaminato?
  - È bloccato l'apporto o lo scarico dell'aria?
  - L'umidità dell'aria è già molto bassa?
- **L'apparecchio sembra non funzionare a pieno regime:**
  - Ci sono forse molte porte e finestre aperte?
  - C'è nella stanza qualcosa che produca molta umidità?
- **Il ventilatore sembra non funzionare:**
  - Si è bloccato il filtro perché è molto sporco?
- **L'apparecchio fa molto rumore:**
  - L'apparecchio è in posizione instabile od obliqua e quindi vibra?
  - Il pavimento è irregolare?

**Attenzione! Non cercate assolutamente di riparare da soli l'apparecchio. Rivolgetevi al servizio di assistenza.**

**PL****Dane techniczne:**

Napięcie znamionowe	230V ~ 50 Hz
Absorbowana wilgoć	10 l/dzień (w temp. pomieszczenia 30°C i wilgotności powietrza 80%)
Moc	250 W
Zakres temperatur	5 - 35°C
Środek chłodzący	R 134a / 100 g
Pojemnik na wodę	2,5 l
Waga netto	14,5 kg
Wymiary	27 x 33 x 50 cm (szer. x gł. x wys.)

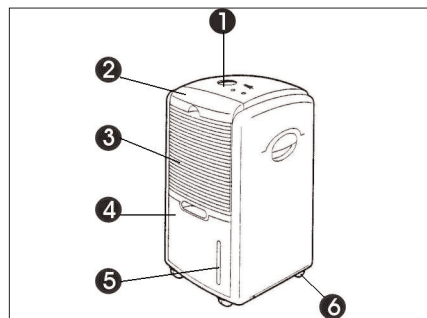
**Opis urządzenia**

- 1 Panel sterowania
- 2 Filtr
- 3 Kratka powietrzna
- 4 Pojemnik na wodę skondensowaną
- 5 Wskaźnik stanu wody
- 6 Kółka

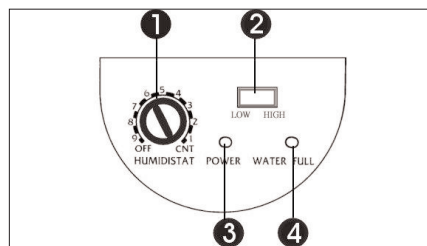
**Panel sterowania**

- 1 Regulator wilgotności
- 2 Przełącznik prędkości przepływu powietrza
- 3 Dioda „Power” (zasilanie)
- 4 Dioda „Water full” (wskaźnik całkowitego zapelnienia pojemnika z wodą)

## Przeczytać dokładnie instrukcję obsługi i zachować dla późniejszych celów.

### Właściwości

#### Absorbowanie wilgoci

10 l na dzień (w temperaturze pomieszczenia 30°C – 80% wilgotności powietrza)

Automatyczne wyłączenie w przypadku całkowitego zapełnienia pojemnika na wodę.

Gdy pojemnik na wodę jest pełny świeci się czerwona dioda „Water full” i urządzenie wyłącza się automatycznie.

#### Filtr węglowy

Służy zmniejszeniu ilości bakterii i absorbuje kurz.

### Zasada działania

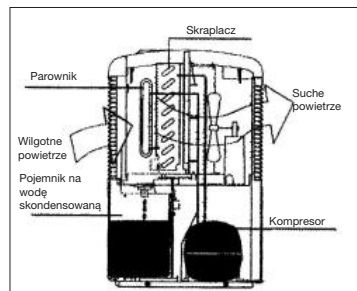

Osuszacz powietrza kontroluje poziom nawilżenia doprowadzonego powietrza. Wilgoć z powietrza gromadzi się na elementach chłodzących i zostaje odprowadzona do zbiornika na wodę. Suche powietrze zostaje ocieplone w skraplaczu i wyemitowane do pomieszczenia.

### Możliwości zastosowania

Zbyt duża wilgotność powietrza nie jest zdrowa dla Państwa i Państwa domu. Za pomocą urządzenia LEF 200M mogą Państwo uzyskać przyjemny i zdrowy klimat w miejscach takich jak: piwnice, pomieszczenia wykorzystywane do przechowywania, wbudowane szafy, kuchnie, biblioteczki, galerie, skarbcze, pomieszczenia

komputerowe, archiwa, sypialnie.

#### Wskazówka:

Wilgotność powietrza = 70% jest górną granicą dla ludzi zapewniającą dobre samopoczucie. Gdy jest za gorąco, zawartość wody jest za wysoka, innymi słowy wilgotność powietrza jest zbyt wysoka. Wilgotność powietrza ma ścisły związek z temperaturą. Generalnie: 60-70% w lecie i 50-70% w zimie.

#### Przed użyciem:

- Temperatura pomieszczenia - 5-35°C. Poza tym zakresem osuszacz powietrza nie działa.
- Ogrzanie pomieszczenia
- Osuszacz powietrza wytwarza ciepło, w związku z tym temperatura pomieszczenia może się lekko podnieść.

### Ważne wskazówki bezpieczeństwa:

- Urządzenie osuszające musi stać zawsze w pozycji pionowej.
- Po transporcie lub przechyleniu urządzenia nie podłączać do sieci przez około 1 godzinę.
- Urządzenie musi zostać ustawione w minimalnej odległości 15 cm od ścian i innych przedmiotów, w celu umożliwienia zasysania wystarczającej ilości powietrza.
- Nie zbliżać przeszkód do otworu wejściowego jak i wyjściowego.
- Urządzenie ustawić w bezpiecznej odległości od urządzeń grzewczych lub wytwarzających ciepło.
- Nie spryskiwać ani nie polewać urządzenia wodą.
- Nie włączać i wyłączać urządzenia przez wyciągnięcie wtyczki z kontaktu.
- Używać zawsze włącznika na panelu sterowania.
- Przed przesunięciem urządzenia wyłączyć urządzenie za pomocą przycisku EIN/AUS, następnie wyciągnąć wtyczkę z kontaktu oraz opróżnić pojemnik na wodę.
- Unikać mocnego zabrudzenia filtra powietrza. Urządzenie pracuje najlepiej z czystym filtrem.
- Nie stosować żadnych spray'ów i łatwopalnych środków czyszczących.
- W przypadku uszkodzeń wyłączyć urządzenie, wyjąć wtyczkę z gniazdka oraz skontaktować się z autoryzowanym serwisem.
- Jeśli kabel sieciowy jest uszkodzony, musi zostać wymieniony przez fachowca, aby zapobiec niebezpieczeństwu.

PL

**Uruchomienie:**

Upewnić się, że napięcie podane na tabliczce znamionowej urządzenia odpowiada faktycznie wartości napięcia w gniazdku. Włożyć wtyczkę do gniazdka 230 V~50 Hz. Świeci się dioda „Power”.

- Przy ustawieniu pokrętki na „CNT” wilgoć będzie stale odciągana z powietrza.

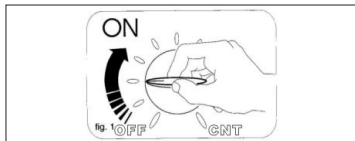

- Przez przekręcenie pokrętki zgodnie z ruchem wskazówek zegara można ustawić większy stopień absorbowania wilgoci.

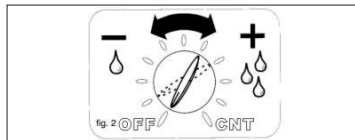

- Aby wyłączyć urządzenie, ustawić pokrętko w pozycji „OFF”

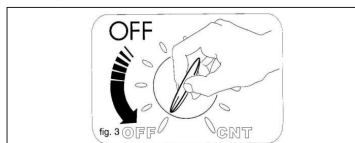
**Prędkość wietrzenia:**

Urządzenie posiada dwie prędkości wietrzenia. W celu zwiększenia prędkości przycisnąć przycisk na ustawienie „Hi”. Aby zmniejszyć prędkość pracy urządzenia, szczególnie w nocy, wybrać ustawienie „Lo”.

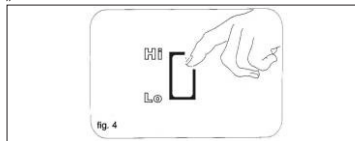
**Opróżnienie pojemnika na wodę:**

Gdy pojemnik na wodę jest zapełniony urządzenie wyłącza się automatycznie i świeci się dioda „Water full”.

Opróżnić pojemnik jak następuje:  
Pociągnąć za uchwyt pojemnika do góry i wyjąć ostrożnie.  
Po opróżnieniu pojemnika należy włożyć go poprawnie na miejsce.

**Wskazówka:**

Jeśli pojemnik nie został poprawnie osadzony, świeci się nadal dioda „Water full”.

**Opcje:**

Przy ciągłej lub długiej pracy urządzenia należy przestrzegać:

- Wyjąć zatyczkę (A) na tylnej ścianie obudowy. Połączyć otwór z pasującym do niego węzłem odprowadzającym wodę 6 mm.
- Wyciągnąć zbiornik na wodę i włożyć zatyczkę (wyciągniętą z części tylnej obudowy) do otworu (B), gdzie podłączony był zbiornik wody.
- Upewnić się, że woda może nadal swobodnie odpływać oraz, że wąż jest odpowiednio zamocowany.
- Ponownie osadzić pojemnik na wodę.
- Uwaga: W przypadku bardzo niskiej temperatury otoczenia podjąć działania zapobiegające zamarznięciu wody w węźle odprowadzającym.

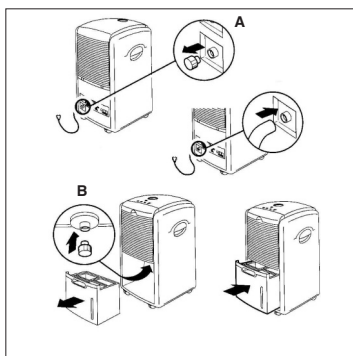

**Konserwacja i czyszczenie:**

Przed rozpoczęciem jakichkolwiek prac konserwacyjnych lub czyszczeniem bezwzględnie wyciągnąć wtyczkę z gniazdka.

- Stosować wyłącznie miękką ściereczkę do czyszczenia obudowy.
- Nie stosować żadnych żrących chemikaliów, środków myjących, nasączonych chemikaliami chusteczek czyszczących. Mogą one uszkodzić obudowę.

**Czyszczenie filtra:**

Osuszacz powietrza jest wyposażony w 2 filtry:

1. Filtr pyłu
2. Filtr węglowy (wiąże cząstki w powietrzu i utrudnia powstawanie bakterii)

## a.) Filtr pyłu

Wyjąć uchwyt filtra i usunąć filtr węglowy. Użyć odkurzacza lub lekko ostukać filtr. Jeśli filtr jest mocno zabrudzony, umyć go ostrożnie ciepłą wodą. Następnie pozostawić do wyschnięcia. Nie pozostawiać filtra na słońcu. Nigdy nie wkładać wilgotnego filtra z powrotem do urządzenia.

## b.) Filtr węglowy

Filtr węglowy znajduje się za filtrem pyłowym. Filtr węglowy nie może być myty. Jego żywotność zależy od warunków użytkowania. Filtr powinien być regularnie sprawdzany i w razie potrzeby wymieniony.

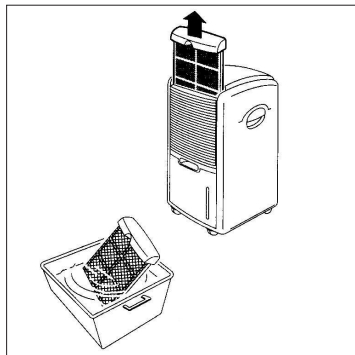
**Przechowywanie:**

Jeśli osuszacz nie jest używany przez dłuższy czas, należy postąpić następująco:

- Wylączyć urządzenie i wyjąć wtyczkę z gniazdka, następnie zwinąć przewód zasilający.
- Opróżnić pojemnik z wodą i dokładnie osuszyć.
- Wyczyścić kratkę wentylatora i filtr pyłowy, przykryć urządzenie i przechowywać w suchym i niezakurczonym miejscu.

**Wskazówki w razie wystąpienia zakłóceń:**

- Urządzenie nie włącza się:
  - Sprawdzić, czy wtyczka została włożona do gniazdka prawidłowo
  - Czy nie nastąpiła przerwa w dostawie prądu?
  - Czy świeci się czerwona dioda zapalenia pojemnika z wodą?
 Jeśli tak, należy najpierw opróżnić zbiornik lub sprawdzić czy jest prawidłowo osadzony.
  - Czy temperatura pomieszczenia nie spadła poniżej 5°C?
- Urządzenie nie ma mocy:
  - Czy filtr jest brudny?
  - Czy dojdzie lub odpływ powietrza jest zablokowany?
  - Czy wilgotność powietrza w pomieszczeniu jest już bardzo niska?
- Urządzenie pracuje z małą mocą:
  - Czy zbyt wiele okien lub drzwi jest otwartych?
  - Czy coś wytwarza w pomieszczeniu zbyt dużą ilość wilgoci?
- Wentylator wydaje się nie pracować:
  - Czy nastąpiła blokada filtra z powodu dużego zabrudzenia?
- Urządzenie działa bardzo głośno:
  - Urządzenie stoi niestabilnie lub krzywo tak, że wibruje?
  - Czy podłoga nie jest płaska?

**Uwaga! Nigdy nie podejmować samodzielnej próby naprawy urządzenia. Zgłosić się do autoryzowanego serwisu.**

**CZ****Technická data:**

Připojení proudu	230V ~ 50 Hz
Odvlhčování	10 litrů za den (při pokojové teplotě 30 °C a vlhkosti vzduchu 80 %)
Příkon	250 W
Rozmezí teplot	5 - 35°C
Chladicí prostředek	R 134a / 100 g
Nádrž na vodu	2,5 l
Hmotnost netto	14,5 kg
Rozměry	27 x 33 x 50 cm (šířka x hloubka x výška)

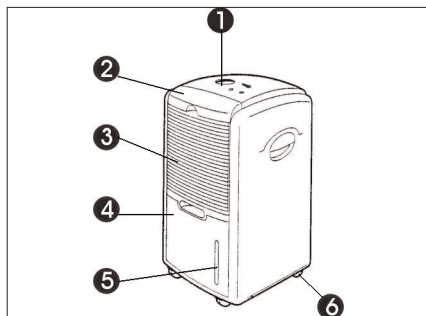
**Popis přístroje**

- 1 Ovládací panel
- 2 Filtr
- 3 Vzduchová mřížka
- 4 Zásobník kondenzátu
- 5 Ukazatel hladiny vody
- 6 Kolečka

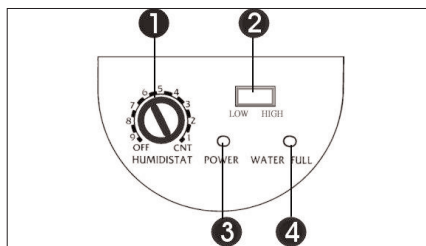
**Ovládací panel**

- 1 Regulátor vlhkosti
- 2 Spínač rychlosti ventilátoru
- 3 LED "Power"
- 4 LED "Zásobník kondenzátu plný"

## Návod si pečlivě přečtěte a uschovejte si ho pro pozdější účely.

### Vlastnosti

#### Odvlhčování

10 l za den (při pokojové teplotě 30 °C a vlhkosti vzduchu 80 %)

Automatické vypnutí, je-li zásobník kondenzátu plný. Pokud je nádrž na vodu plná, rozsvítí se červený ukazatel hladiny vody a přístroj se automaticky vypne.

#### Filtr s náplní aktivního uhlí

Na redukci rozmnožování bakterií a na absorbování částic prachu.

### Funkční princip

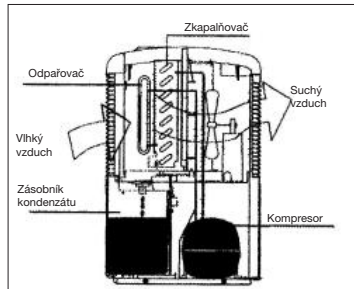

Odvlhčovač kontroluje relativní vlhkost přiváděného vzduchu. Vlhkost vzduchu kondenzuje na chladicích prvcích a je odváděna do nádrže na vodu. Suchý vzduch je na zkapalňovači mírně zahřát a vrácen zpět do místnosti.

### Možnosti použití

Moc vysoká vlhkost vzduchu není dobrá jak pro Vás, tak pro Vaše obydlí. Pomocí LEF 200 M si můžete ve sklepě, skladových prostorách, vestavěných skříních, spížích, kuchyních, knihovnách, galeriích, trezorových místnostech, místnostech pro počítače, archívech, obývacích a ložnicích vytvořit příjemné a zdravé klima.

#### Informace:

70 % vlhkost vzduchu je horní hranicí, při které se lidé ještě příjemně cítí. Pokud je člověku moc teplo,

je moc vysoký obsah vody, jinými slovy vlhkost vzduchu je moc vysoká. Vlhkost vzduchu má určitou relaci k teplotě. Všeobecně platí: 60-70 % v létě, 50-70 % v zimě.

### Před uvedením do provozu

- Teplota v místnosti se musí pohybovat v rozmezí 5 - 35 °C. Mimo tuto oblast odvlhčovač nefunguje.
- Zahřátí místnosti  
Odvlhčovač produkuje teplo, takže může teplota v místnosti mírně stoupnout.

#### Důležité bezpečnostní pokyny:

- Odvlhčovač musí být neustále ve svislé poloze.
- Po opravě nebo naklonění (šikmé plochy) přístroj minimálně 1 hodinu nepřipojovat do zásuvky.
- Přístroj musí mít na všechny strany cca 15 cm vzdálenost, aby mohl nasávat dostatek vzduchu.
- Do blízkosti vstupu a výstupu vzduchu nedávejte žádné předměty.
- Neumisťujte přístroj do blízkosti topidel nebo teplo produkcujících přístrojů.
- Nikdy na přístroj nelijte nebo nestříkejte vodu.
- Síťovou zástrčku nikdy nepoužívejte na za- a vypnutí přístroje.
- Vždy používejte vypínač na ovládacím panelu.
- Než s přístrojem pohnete, vypněte jej na za-/vypínači, poté vytáhněte síťovou zástrčku a vyprázdněte nádrž na vodu.
- Vzduchový filtr vyčistěte dřív, než je silně znečištěn. Přístroj pracuje nejlépe, pokud je filtr čistý.
- Nepoužívejte na přístroj žádné postřikové roztoky nebo jiné hořlavé čisticí prostředky.
- Při poruchách přístroj vypněte, vytáhněte síťovou zástrčku a informujte zákaznický servis.
- Pokud byl poškozen síťový kabel, musí být vyměněn odborníkem, aby se zabránilo nebezpečím.

**CZ****Uvedení do provozu**

Ubezpečte se, zda síťové napětí udané na typovém štítku souhlasí se síťovým napětím, které je k dispozici. Zástrčku zastrčte do síťové zásuvky 230 V ~ 50 Hz. LED "Power" svítí.

- Pokud je otočný spínač nastaven na "CNT", je vzduch neustále zbavován vlhkosti.

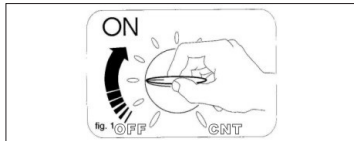

- Otočením spínače ve směru hodinových ručiček je nastaven vyšší stupeň vysoušení vzduchu.

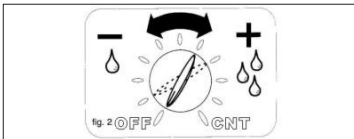

- K vypnutí přístroje otočte spínač na "OFF".

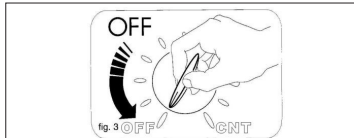
**Rychlost ventilátoru**

Přístroj disponuje dvěma rychlostmi ventilátoru. Abyste dosáhli vyšší rychlosti, stiskněte tlačítko (Hi). Na nastavení klidného chodu, především v noci, přepněte tlačítkem na nízkou rychlost "Lo".

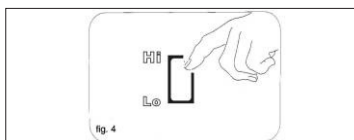
**Vyprázdnění nádrže na vodu**

Pokud je zásobník kondenzátu plný, přístroj se samostatně vypne a svítí LED "Zásobník kondenzátu plný".

Zásobník vyprázdněte následovně:

Nádrž vytáhněte za rukojeť mírně směrem nahoru a opatrně ven.

Po vyprázdnění nádrž opět správně umístěte na místo.

**Pokyn:**

Pokud není nádrž správně nasazena, svítí LED "Zásobník kondenzátu plný" dále.

**Volitelné:**

Pro trvalý provoz nebo delší provozní dobu dbejte následujícího:

1. Odstraňte vodní zarážku (A) na zadní straně přístroje. Spojte otvor s vhodnou vodní hadicí 6 mm.
2. Vytáhněte nádrž na vodu, zastrčte vodní zarážku (odejmutou na zadní straně) do otvoru (B), kde je jinak připojena nádrž na vodu.
3. Přesvědčte se prosím, zda může kondenzát neustále odtékat a zda je hadice dobře připevněna.
4. Nádrž na vodu opět nasadte.
5. **Pozor:** Při velmi studeném počasí by se měla učinit opatření na zabránění zamrznutí vody v odtokové vodní hadici.

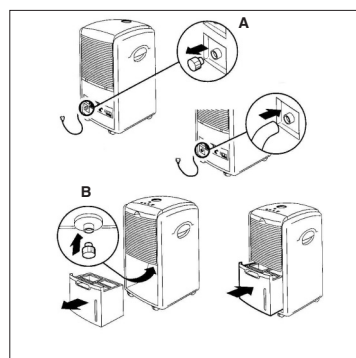



## Údržba a péče

### Před všemi údržbovými a ošetřujícími pracemi bezpodmínečně vytáhnout síťovou zástrčku!

- Na čištění tělesa použijte pouze měkký hadr.
- Nepoužívejte agresivní chemikálie, prací prostředky, chemicky ošetřené čisticí hadry nebo rozpouštědla. Tyto by eventuálně mohly těleso poškodit.

### Čištění vzduchových filtrů

Odvlhčovač je vybaven 2 filtry:

1. Prachový filtr
2. Filtr s náplní aktivního uhlí (váže částice ze vzduchu a zabírá růstu bakterií)
  - a) Prachový filtr  
Vyměňte držák filtru a odstraňte filtr s náplní aktivního uhlí. Používejte vysavač nebo filtr lehce vyklepejte. Pokud je filtr velmi znečištěn, opatrně ho vyperte v teplé vodě. Poté ho nechte dobře vyschnout. Nevystavujte filtr slunečnímu záření. Nikdy nevsazujte do přístroje vlhký filtr.
  - b) Filtr s náplní aktivního uhlí  
Filtr s aktivním uhlím se nalézá za prachovým filtrem a nelze ho prát. Jeho životnost je závislá na provozních podmínkách. Filtr by měl být pravidelně kontrolován a v případě potřeby vyměněn.

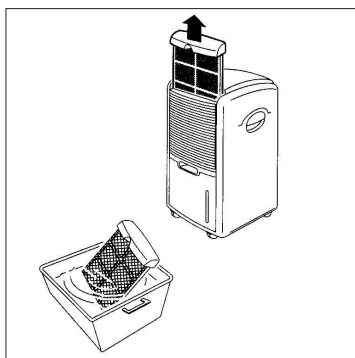

## Uložení

Pokud nebudete odvlhčovač delší dobu používat, měli byste dodržovat následující:

- Přístroj odstavte, vytáhněte síťovou zástrčku, stočte síťové vedení.
- Vyprázdněte nádrž na vodu a pečlivě ji vysušte.
- Vyčistěte vzduchovou mřížku a prachový filtr, přístroj zakryjte a uložte ho na suchém, neprašném místě.

### Tipy při poruchách funkce

- Přístroj se nerozeběhává:
  - Překontrolujte, zda je síťová zástrčka zcela zastrčena.
  - Je možné, že došlo k výpadku proudu?
  - Svítí červená žárovka ukazatele stavu vody? Pokud ano, je nádrž plná a musí být nejdříve vyprázdněna nebo není nádrž správně nasazena.
  - Pohybuje se pokojová teplota pod 5 °C?
- Zdá se, že přístroj nepodává žádný výkon:
  - Je znečištěn filtr?
  - Je blokován přívod a odvod vzduchu?
  - Je vlhkost vzduchu v místnosti již velmi nízká?
- Zdá se, že přístroj podává jen velmi malý výkon:
  - Je otevřeno mnoho dveří a oken?
  - Produkuje něco v místnosti moc vlhkosti?
- Zdá se, že neběží ventilátor:
  - Blokuje filtr, protože je silně znečištěn?
- Přístroj běží velmi nahlas:
  - Nestojí přístroj pevně nebo je nakloněn, takže vznikají vibrace?
  - Je nerovná podlaha?

**Pozor! Nikdy se nepokoušejte opravit přístroj sami. Obráťte se na náš zákaznický servis.**

**SK**

**Technické údaje:**

Elektrické napájanie	230V ~ 50 Hz
Odber vlhkosti	10 litrov za deň (pri izbovej teplote 30 °C a vlhkosti vzduchu 80 %)
Príkion	250 W
Teplotná oblasť	5 - 35°C
Chladiaci prostriedok	R 134a / 100 g
Nádrž na vodu	2,5 l
Hmotnosť netto	14,5 kg
Rozmery	27 x 33 x 50 cm (šírka x hĺbka x výška)

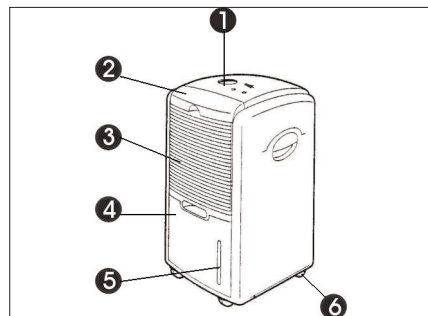

**Popis prístroja**

- 1 Obslužné pole
- 2 Filter
- 3 Vzduchová mriežka
- 4 Nádrž na kondenzovanú vodu
- 5 Zobrazenie stavu vody
- 6 Vodiace kolieska

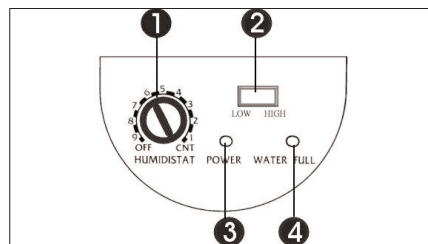

**Obslužné pole**

- 1 Regulátor vlhkosti
- 2 Spínač pre rýchlosť ventilátora
- 3 Kontrolka zapnutia - LED "Power"
- 4 Kontrolka LED "Plná nádrž na kondenzovanú vodu"

**Starostlivo si prečítajte návod na obsluhu a uschovajte ho pre neskoršie použitie.**

### Vlastnosti

#### Odber vlhkosti

10 l za deň (pri izbovej teplote 30 °C a 80 % vlhkosti vzduchu)

Automatické vypnutie, keď je nádrž na vodu plná. V prípade, že je nádrž na vodu plná, rozsvieti sa ukazovateľ stavu vody červenou farbou a prístroj sa automaticky vypne.

#### Aktívny uhlíkový filter

Aby sa zredukovalo množenie baktérií a absorbovali prachové častočky.

### Princíp funkcie

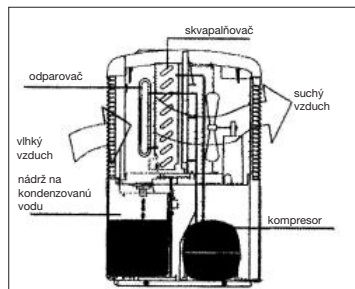

Vysušovač vzduchu kontroluje relatívnu vlhkosť vzduchu privádzaného vzduchu. Vlhkosť vzduchu kondenzuje na chladiacich častiach prístroja a je odvádzaná do nádrže na vodu. Suchý vzduch sa na skvapalňovači čiastočne ohreje a vráti sa späť do miestnosti.

### Možnosti použitia

Príliš vysoká vlhkosť vzduchu nie je dobrá pre Vás ani pre Váš domov. Pomocou vysušovača LEF 200 M môžete vytvoriť príjemnú a zdravú klímu v miestnosti, predovšetkým v pivničných priestoroch, skladovacích miestnostiach, zastavaných skrinách, špazách, kuchyniach, knižniciach, galériách, trezorových miestnostiach, počítačových miestnostiach, archívoch, obývacích miestnostiach a spálňach.

### Upozornenie:

70 % vlhkosť vzduchu je horná hranica pre človeka, pri ktorej sa cíti ešte príjemne. Keď je človeku príliš teplo, znamená to, že je obsah vody vo vzduchu príliš vysoký, inými slovami, že je vlhkosť vzduchu príliš vysoká. Vlhkosť vzduchu má určitý vzťah k teplote. Všeobecne platí: 60-70 % vlhkosť počas leta a 50-70 % vlhkosť počas zimy.

### Pred uvedením do prevádzky

- Teplota vedzi 5 až 35 °C. Mimo tejto teplotnej oblasti vysušovač vzduchu nefunguje.
- Oteplenie miestnosti
- Vysušovač vzduchu vytvára teplo, je preto možné ľahké zvýšenie teploty v miestnosti.

### Dôležité bezpečnostné predpisy:

- Vysušovací prístroj musí byť vždy postavený vo zvislej polohe.
- Po transporte alebo po naklonení (šikmom postavení) sa prístroj nesmie zapájať do zásuvky minimálne po dobu 1 hodiny.
- Prístroj musí mať na všetkých stranách cca 15 cm vzduchový odstup, aby mohol nasávať dostatočné množstvo vzduchu.
- Zabráňte akýmkoľvek cudzím telesám aby zakrývali vzduchový vstupný a výstupný otvor.
- Nestavajte prístroj do blízkosti vykurovacích prístrojov alebo prístrojov vytvárajúcich teplo.
- Nikdy nelejte ani nestriekajte vodu nad prístroj.
- Nepoužívajte nikdy elektrickú zástrčku na vypínanie alebo zapínanie prístroja.
- Vždy používajte na tento účel vypínač na obslužnom poli.
- Predtým než budete prístroj premiestňovať, je potrebné ho vypnúť pomocou vypínača Zap/Vyp, vytiahnuť elektrickú zástrčku zo siete ana vodu.
- Vyčistite vzduchový filter, predtým než bude silne znečistený. Prístroj pracuje najlepšie, keď je filter čistý.
- Nepoužívajte žiadne postrekové prostriedky alebo iné horľavé čistiace prostriedky na prístroji.
- Pri poruchách na prístroji je potrebné prístroj vypnúť, vytiahnuť elektrickú zástrčku zo siete a kontaktovať Váš zákaznický servis.
- V prípade poškodenia elektrického káblu ho musí vymeniť odborník, aby sa zabránilo rizikám.

### Uvedenie do prevádzky

Presvedčite sa, že sa elektrické napätie uvedené na dátovom štítku zhoduje so skutočným prítomným sieťovým elektrickým napätím. Zapojte elektrickú zástrčku do sieťovej zásuvky 230 V - 50 Hz. Rozsvieti sa kontrolka zapnutia LED „Power“.

**SK**

- Keď sa otočný spínač nastaví na „CNT“, bude sa zo vzduchu nepretržite odsávať vlhkosť vzduchu.

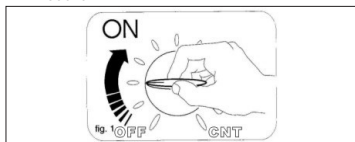

- Otočením vypínača v smere otáčania hodinových ručičiek sa nastaví vyšší stupeň vysušovania vzduchu.

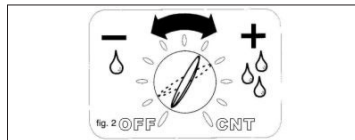

- Prístroj vypnete otočením tohto vypínača do polohy „OFF“.

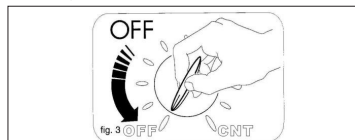
**Rýchlosť ventilátora**

Prístroj má dve rýchlosti ventilátora. Stlačte tlačidlo, aby sa dosiahla vyššia rýchlosť (Hi). V prípade potreby tichého chodu, predovšetkým v noci, nastavte tlačidlom nízku rýchlosť „Lo“.

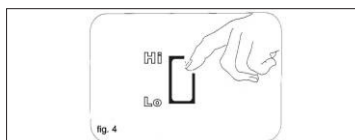
**Vyprázdenie nádrže na vodu**

V kondenzovanú vodu“.

Vyprázdnite nádrž nasledujúcim spôsobom: Nádrž vytiahnite za rukoväť trochu smerom nahor a

opatrne von. Po vyprázdení nádrže je potrebné ju opäť správne založiť na miesto.

**Upozornenie:**

V prípade, že nádrž nie je správne vložená, svieti naďalej kontrolka LED „Plná nádrž na kondenzovanú vodu“.

**Alternatívne:**

Pre trvalú prevádzku alebo dlhšie prevádzkové doby dbajte nasledovne:

- Odoberte vodný stopér (A) na zadnej strane prístroja. Zapojte vodný otvor pomocou vhodnej hadice na vodu s priemerom 6 mm.
- Vytiahnite nádrž na vodu von, zasuňte vodný stopér (ktorý ste odobrali zo zadnej strany) do otvoru (B), na ktorý je normálne pripojená nádrž.
- Presvedčíte sa prosím o tom, že môže kondenzovaná voda vždy voľne odtekať a že je hadica dobre pripojená.
- Znovu nasadte nádrž na vodu.
- Pozor: Pri veľmi studenom počasi by sa mali urobiť príslušné opatrenia, aby sa zabránilo zamŕznutiu vody vo vode.

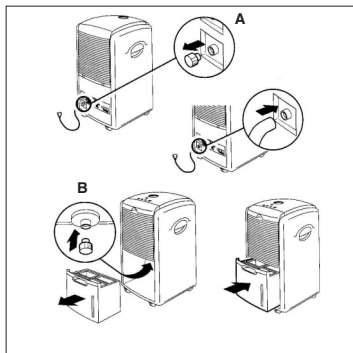
**Údržba a starostlivosť**

**Pred všetkými údržbovými prácami a ošetrovaním prístroja vytiahnuť kábel zo siete!**

- Používajte len vlhkú utierku na čistenie krytu prístroja.
- Nepoužívajte žiadne agresívne chemikálie, čistiace prostriedky, chemicky napustené čistiace utierky alebo riedidlá. Tieto látky by prípadne mohli poškodiť kryt prístroja.

## Čistenie vzduchových filtrov

Vysušovač vzduchu je vybavený 2 filtermi.

1. Prachový filter
2. Aktívny uhlíkový filter (viaže častičky vzduchu aii)

### a) Prachový filter

Odoberte držiak filtra a odoberte aktívny uhlíkový filter. Na čistenie prachového filtra použite vysávač alebo tento filter ľahko vyklepte. Ak je filter veľmi znečistený, opatrne ho umyte vnúť. Nevystavujte filter priamemu slnku. Nikdy nedávajte do prístroja vlhký filter.

### b) Aktívny uhlíkový filter

Aktívny uhlíkový filter sa nachádza za prachovým filtrom a mal pravidelne kontrolovať a vymeniť v prípade, že to je potrebné.

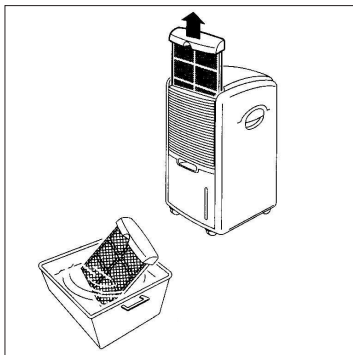

- Nesvieti červená kontrolka stavu nádrže na vodu? Ak áno, je plná nádrž a musí byť najskôr vyprázdnená, resp. je nádrž nesprávne založená do prístroja.  
- Neleží teplota v miestnosti pod 5 °C?

### ● Prístroj nepodáva žiaden výkon:

- Nie je znečistený filter?  
- Nie je zablokovaný prívod alebo odvádzanie vzduchu?  
- Nie je vlhkosť vzduchu v miestnosti už veľmi nízka?

### ● Prístroj podáva len veľmi slabý výkon:

- Nie je otvorených príliš veľa dverí a okien?  
- Nevytvára niečo v miestnosti príliš veľa vlhkosti?

### ● Ventilátor pravdepodobne nebeží:

- Nie je zablokovaný filtrom, pretože je príliš znečistený?

### ● Prístroj je veľmi hlučný:

- Nestojí prístroj príliš pevne alebo šikmo, kvôli čomu vibruje?  
- Nie je nerovná podlaha?

**Pozor! Nikdy sa nepokúšajte opravovať prístroj svojpomocne. Obráťte sa na Váš zákaznický servis.**

## Skladovanie

Keď vysušovač vzduchu dlhší čas nepoužívate, mali by dbať na nasledujúce pokyny:

- Vypnite prístroj, vytiahnite elektrickú zástrčku zo siete a naviňte elektrický kábel.
- Vyprázdňte nádrž na vodu a starostlivo ju vysušte.
- Vyčistite vzduchovú mriežku a prachový filter, prikryte prístroj a uložte ho na suchom, bezprašnom mieste.

## Tipy pri funkčných poruchách

### ● Prístroj neštartuje:

- Skontrolujte, či je sieťová zástrčka správne zapojená.  
- Nie je prípadne výpadok elektrického prúdu?

ISC GmbH  
 Eschenstraße 6  
 D-94405 Landau/Isar

## Konformitätserklärung



- Ⓒ erklärt folgende Konformität gemäß EU-Richtlinie und Normen für Artikel
- Ⓓ declares conformity with the EU Directive and standards marked below for the article
- Ⓔ déclare la conformité suivante selon la directive CE et les normes concernant l'article
- Ⓝ verklaart de volgende conformiteit in overeenstemming met de EU-richtlijn en normen voor het artikel
- Ⓒ declara la siguiente conformidad a tenor de la directiva y normas de la UE para el artículo
- Ⓓ declara a seguinte conformidade de acordo com a directiva CE e normas para o artigo
- Ⓔ förklarar följande överensstämmelse enl. EU-direktiv och standarder för artikeln
- Ⓝ ilmoittaa seuraavaa Euroopan unionin direktiivien ja normien mukaista yhdenmukaisuutta tuotteelle
- Ⓓ erklærer herved følgende samsvar med EU-direktiv og standarder for artikkel
- Ⓓ заявляє о відповідності товару наступним директивам и нормам EC
- Ⓓ izjavljuje sljedeću uskladenost s odredbama i normama EU za artikl.
- Ⓓ declară următoarea conformitate cu linia directoare CE și normele valabile pentru articolul.
- Ⓓ ürün ile ilgili olarak AB Yönetmeliği ve Normları gereğince aşağıdaki uygunluk açıklama masını sunar.
- Ⓓ δηλώνει την ακόλουθη συμμόρφωση με την Οδηγία ΕΕ και τα πρότυπα για το προϊόν

- Ⓒ dichiara la seguente conformità secondo la direttiva UE e le norme per l'articolo
- Ⓓ attesterer følgende overensstemmelse i henhold til EU-direktiv og standarder for produkt
- Ⓓ prohlašuje následující shodu podle směrnice EU a norem pro výrobek.
- Ⓓ a következő konformitást jelenti ki a termékek-re vonatkozó EU-irányvonalak és normák szerint
- Ⓓ pojasňuje sledečo skladnost po smernice EU in normah za artikel.
- Ⓓ deklaruje zgodność wymienionego poniżej artykułu z następującymi normami na podstawie dyrektywy WE.
- Ⓓ vydáva nasledujúce prehlásenie o zhode podľa smernice EÚ a noriem pre výrobok.
- Ⓓ декларира следното съответствие съгласно директивите и нормите на ЕС за продукта.
- Ⓓ заявляє про відповідність згідно з Директивою ЄС та стандартами, чинними для даного товару
- Ⓓ deklareerib vastavuse järgnevatete EL direktiivi dele ja normidele
- Ⓓ deklaruoja atitiktį pagal ES direktyvas ir normas straipsniui
- Ⓓ izjavljuje sledeći konformitet u skladu s odredbom EZ i normama za artikl
- Ⓓ Atbilstības sertifikāts apliecina zemāk minēto preču atbilstību ES direktīvām un standartiem

### Luftentfeuchter LEF 200 M

- |  |   |
|--|---|
| <input type="checkbox"/> 98/37/EG                        | <input type="checkbox"/> 87/404/EWG       |
| <input checked="" type="checkbox"/> 73/23/EWG_93/68/EEC  | <input type="checkbox"/> R&TTED 1999/5/EG |
| <input type="checkbox"/> 97/23/EG                        | <input type="checkbox"/> 2000/14/EG:      |
| <input checked="" type="checkbox"/> 89/336/EWG_93/68/EEC | <input type="checkbox"/> 95/54/EG:        |
| <input checked="" type="checkbox"/> 90/396/EWG           | <input type="checkbox"/> 97/68/EG:        |
| <input type="checkbox"/> 89/686/EWG                      |   |

EN 55014-1/A2; EN 55014-2/A1; EN 61000-3-2; EN 61000-3-3/A1;  
 EN 60335-2-40/A1; EN 60335-2-40/A12; EN 50366

Landau/Isar, den 17.02.2006

*Brunhölzl*

Brunhölzl  
 Leiter Produkt-Management

*Landauer*

Landauer  
 Produkt-Management

Art.-Nr.: 23.691.00 I.-Nr.: 01026 Archivierung: 2369100-06-4164350-E  
 Subject to change without notice

**WARRANTY CERTIFICATE**

The product described in these instructions comes with a 2 year warranty covering defects. This 2-year warranty period begins with the passing of risk or when the customer receives the product.  
For warranty claims to be accepted, the product has to receive the correct maintenance and be put to the proper use as described in the operating instructions.  
**Your statutory rights of warranty are naturally unaffected during these 2 years.**  
This warranty applies in Germany, or in the respective country of the manufacturer's main regional sales partner, as a supplement to local regulations. Please note the details for contacting the customer service center responsible for your region or the service address listed below.

**CERTIFICADO DE GARANTIA**

El periodo de garantía comienza el día de la compra y tiene una duración de 2 años.

Su cumplimiento tiene lugar en ejecuciones defectuosas.  
Errores de material y funcionamiento. Las piezas de repuesto necesarias y el tiempo de trabajo no se facturan. Ninguna garantía por otros daños.  
El comprador tiene derecho a la sustitución del producto por otro idéntico o devolución del dinero si la reparación no fuera satisfactoria.

Su contacto en el servicio post-venta

**GARANTIBEIVIS**

Vi lämnar 2 års garanti på produkten som beskrivs i bruksanvisningen. Denna garanti gäller om produkten uppvisar brister. 2-års-garantin gäller från och med riskövergången eller när kunden har tagit emot produkten från säljaren. En förutsättning för att garantin ska kunna tas i anspråk är att produkten har underhållits enligt instruktionerna i bruksanvisningen samt att produkten har använts på ändamålsenligt sätt.  
**Givetvis gäller fortfarande de lagstadgade rättigheterna till garanti under denna 2-års-period.**  
Garantin gäller endast för Förbundsrepubliken Tyskland eller i de länder där den regionala centraldistributionspartnern befinner sig som komplettering till de lagstadgade föreskrifter som gäller i resp. land. Kontakta din kontaktperson vid den regionala kundtjänsten eller vänd dig till serviceadressen som anges nedan.

**CERTIFICATO DI GARANZIA**

Per l'apparecchio indicato nelle istruzioni consegnamo una garanzia di 2 anni, nel caso il nostro prodotto dovesse risultare difettoso. Questo periodo di 2 anni inizia con il trapasso del rischio o la presa in consegna dell'apparecchio da parte del cliente. Le condizioni per la validità della garanzia sono una corretta manutenzione secondo le istruzioni per l'uso così come un utilizzo appropriato del nostro apparecchio.  
**Naturalmente in questo periodo di 2 anni continuiamo ad assumerci gli obblighi di responsabilità previsti dalla legge.**  
La garanzia vale per il territorio della Repubblica Federale Tedesca o dei rispettivi paesi del principale partner di distribuzione di zona a completamento delle norme di legge in vigore sul posto. Rivolgersi all'addetto del servizio assistenza clienti incaricato della rispettiva zona o all'indirizzo di assistenza clienti riportato in basso.

**ZÁRUČNÍ LIST**

Na přístroj označený v návodu poskytujeme záruku 2 let, pro ten případ, že by byl náš výrobek vadný. Tato záruka začíná přechodem rizika nebo převzetím přístroje zákazníkem.  
Předpokladem pro uplatnění záruky je řádná údržba příslušně podle návodu k obsluze a používání našeho přístroje k určenému účelu.  
**Samozřejmě Vám během těchto 2 let zůstanou zachována zákonná záruční práva.**  
Záruka platí na území Spolkové republiky Německo nebo příslušné země regionálního hlavního distribučního partnera jako doplněk lokálně platných zákonných předpisů. V případě potřeby se prosím obraťte na Vaše kontaktního partnera regionálního příslušného zákaznického servisu nebo na dole uvedenou servisní adresu.

**GARANTIE**

Nous fournissons une garantie de 2 ans pour l'appareil décrit dans le mode d'emploi, en cas de vice de notre produit. Le délai de 2 ans commence avec la transmission du risque ou la prise en charge de l'appareil par le client.  
La condition de base pour le faire valoir de la garantie est un entretien en bonne et due forme, conformément au mode d'emploi, tout comme une utilisation de notre appareil selon l'application prévue.  
**Vous conservez bien entendu les droits de garantie légaux pendant ces 2 ans.**  
La garantie est valable pour l'ensemble de la République Fédérale d'Allemagne ou des pays respectifs du partenaire commercial principal en complément des prescriptions légales locales. Veuillez noter l'interlocuteur du service après-vente compétent pour votre région ou l'adresse mentionnée ci-dessous.

**CERTIFICADO DE GARANTIA**

Damos 2 anos de garantía para o aparelho referido no manual, no caso do nosso produto estar defeituoso. O prazo de 2 anos inicia-se com a transferência do risco ou com a aceitação do aparelho por parte do cliente.  
A validade da garantia do nosso aparelho está dependente de uma manutenção conforme com o manual de instruções e de uma utilização adequada.  
**Naturalmente, os direitos de garantia constantes nesta declaração aplicam-se durante 2 anos.**  
A garantia é válida para a República Federal da Alemanha ou os respectivos países do distribuidor principal regional como complemento às disposições em vigor localmente. Certifique-se relativamente ao contacto do respectivo serviço de assistência técnica regional ou veja, em baixo, o endereço do serviço de assistência técnica.

**TAKUUTODISTUS**

Käyttöohjeessa kuvattulle laitteelle myönämme 2 vuoden takuun siinä tapauksessa, että valmistamamme tuote on puutteellinen. 2 vuoden määräaika alkaa joko vaaransäilytyshetkestä tai siitä hetkestä, jolloin asiakas on ottanut laitteen haltuunsa. Takuuvaateiden edellytyksenä on laitteen käyttöohjeissa annettujen määräysten mukainen asiantunteva huolto sekä laitteemme määrätystenmukainen käyttö.  
**On itsestään selvää, että asiakkaan lakimääräiset takuukorvausoikeudet säilyvät näiden 2 vuoden aikana.**  
Takuu on voimassa Saksan Liittotasavallan alueella tai kunkin päämyyntiedustajan alueen maissa paikallisesti voimassaolevien lakimääräysten täydennyksenä. Asiakkaan tulee käännyä takuusoissa alueesta vastuussa olevan asiakaspalvelun tai alla mainitun huoltopalvelun puoleen.

**CERTYFIKAT GWARANCJI**

Na opisywane w instrukcji obsługi urządzenie udzielamy 2-letniej gwarancji, na wypadek wadliwości naszego produktu. 2-letni okres gwarancyjny zaczyna obowiązywać w momencie przejścia ryzyka lub przejścia urządzenia przez klienta.  
Warunkiem skorzystania z uprawnień gwarancyjnych jest prawidłowa konserwacja urządzenia, zgodnie z instrukcją obsługi oraz użytkowanie zgodne z przeznaczeniem.  
**Oczywiście w okresie tych 2 lat przysługują Państwu również uprawnienia gwarancyjne w ramach ustawowej rejokiml.**  
Gwarancja obowiązuje na terenie Republiki Federalnej Niemiec lub w kraju generalnego przedstawiciela handlowego, jako uzupełnienie obowiązujących lokalnie przepisów ustawowych. Prosimy zwrócić się do odpowiedzialnego pracownika w regionalnym dziale obsługi klienta lub pod podany poniżej adres serwisu technicznego.

**Záručný list**

Na přístroj popsaný v návodu na obsluhu poskytujeme záruku 2 roky, která sa vzťahuje na prípad, keď bol výrobok chybný. Záručka 2-ročná lehota sa začína prechodom rizika alebo prevzatím prístroja zákazníkom.  
Predpokladom pre uplatnenie nárokov zo záruky je správna údržba prístroja podľa návodu na obsluhu ako si používame prístroja výlučne len na tie účely, na ktoré bol určený.  
**Samozřejmě Vám ostávají zachované zákonom predpísané práva na záruku vpo dobu trvania týchto 2 rokov.**  
Záruka platí pre oblasť Spolkovej republiky Nemecko alebo príslušných krajín regionálneho hlavného distribučního partnera ako doplnenie k lokálne platným zákonným predpisom. Prosim informujte sa u Vašho kontaktného partnera príslušného regionálneho zákaznického servisu alebo na dole uvedenej servisnej adresy.

## GARANTIEURKUNDE

Auf das in der Anleitung bezeichnete Gerät geben wir 2 Jahre Garantie, für den Fall, dass unser Produkt mangelhaft sein sollte. Die 2-Jahres-Frist beginnt mit dem Gefahrenübergang oder der Übernahme des Gerätes durch den Kunden. Voraussetzung für die Geltendmachung der Garantie ist eine ordnungsgemäße Wartung entsprechend der Bedienungsanleitung sowie die bestimmungsgemäße Benutzung unseres Gerätes.

**Selbstverständlich bleiben Ihnen die gesetzlichen Gewährleistungsrechte innerhalb dieser 2 Jahre erhalten.** Die Garantie gilt für den Bereich der Bundesrepublik Deutschland oder der jeweiligen Länder des regionalen Hauptvertriebspartners als Ergänzung der lokal gültigen gesetzlichen Vorschriften. Bitte beachten Sie Ihren Ansprechpartner des regional zuständigen Kundendienstes oder die unten aufgeführte Serviceadresse.

ISC GmbH · International Service Center  
Eschenstraße 6 · D-94405 Landau/Isar (Germany)  
Info-Tel. 0180-5 120 509 • Telefax 0180-5 835 830  
Service- und Infoserver: <http://www.isc-gmbh.info>

- Ⓢ Technische Änderungen vorbehalten
- Ⓢ Technical changes subject to change
- Ⓢ Sous réserve de modifications
- Ⓢ Salvaguardem-se alterações técnicas
- Ⓢ Förbehåll för tekniska förändringar
- Ⓢ Oikeus teknisiin muutoksiin pidätetään
- Ⓢ Con riserva di apportare modifiche tecniche
- Ⓢ Technické změny vyhrazeny
- Ⓢ Technické změny vyhradené
- Ⓢ Zastrzega się wprowadzanie zmian technicznych





⑤ Nur für EU-Länder

Werfen Sie Elektrowerkzeuge nicht in den Hausmüll!

Gemäß europäischer Richtlinie 2002/96/EG über Elektro- und Elektronik-Altgeräte und Umsetzung in nationales Recht müssen verbrauchte Elektrowerkzeuge getrennt gesammelt werden und einer umweltgerechten Wiederverwertung zugeführt werden.

Recycling-Alternative zur Rücksendeaufforderung:

Der Eigentümer des Elektrogerätes ist alternativ anstelle Rücksendung zur Mitwirkung bei der sachgerechten Verwertung im Falle der Eigentumsaufgabe verpflichtet. Das Altgerät kann hierfür auch einer Rücknahmestelle überlassen werden, die eine Beseitigung im Sinne der nationalen Kreislaufwirtschafts- und Abfallgesetzes durchführt. Nicht betroffen sind den Altgeräten beigelegte Zubehörteile und Hilfsmittel ohne Elektrobestandteile.

⑥ For EU countries only

Never place any electric tools in your household refuse.

To comply with European Directive 2002/96/EC concerning old electric and electronic equipment and its implementation in national laws, old electric tools have to be separated from other waste and disposed of in an environment-friendly fashion, e.g. by taking to a recycling depot.

Recycling alternative to the demand to return electrical devices:

As an alternative to returning the electrical device, the owner is obliged to cooperate in ensuring that the device is properly recycled if ownership is relinquished. This can also be done by handing over the used device to a returns center, which will dispose of it in accordance with national commercial and industrial waste management legislation. This does not apply to the accessories and auxiliary equipment without any electrical components which are included with the used device.

⑦ Uniquement pour les pays de l'Union Européenne

Ne jetez pas les outils électriques dans les ordures ménagères.

Selon la norme européenne 2002/96/CE relative aux appareils électriques et systèmes électroniques usés et selon son application dans le droit national, les outils électriques usés doivent être récoltés à part et apportés à un recyclage respectueux de l'environnement.

Possibilité de recyclage en alternative à la demande de renvoi :

Le propriétaire de l'appareil électrique est obligé, en guise d'alternative à un envoi en retour, à contribuer à un recyclage effectué dans les règles de l'art en cas de cessation de la propriété. L'ancien appareil peut être remis à un point de collecte dans ce but. Cet organisme devra éliminer dans le sens de la Loi sur le cycle des matières et les déchets. Ne sont pas concernés les accessoires et ressources fournies sans composants électroniques.

④ Só para países da UE

Não deite as ferramentas eléctricas para o lixo doméstico.

Segundo a directiva europeia 2002/96/CE relativa aos resíduos de equipamentos eléctricos e electrónicos e a respectiva transposição para o direito interno, as ferramentas eléctricas usadas devem ser recolhidas separadamente e colocadas nos ecopontos para efeitos de reciclagem.

Alternativa de reciclagem à devolução:

O proprietário do aparelho eléctrico no caso de não optar pela devolução é obrigado a reciclar adequadamente o aparelho eléctrico. Para tal, o aparelho usado também pode ser entregue a uma instalação de recolha que trate da eliminação de resíduos, respeitando a legislação nacional sobre resíduos e respectiva reciclagem. Não estão abrangidos os meios auxiliares e os acessórios sem componentes electrónicos, que acompanham os aparelhos usados.

④ Sólo para países miembros de la UE

No tire herramientas eléctricas en la basura casera.

Según la directiva europea 2002/96/CE sobre aparatos usados electrónicos y eléctricos y su aplicación en el derecho nacional, dichos aparatos deberán recogerse por separado y eliminarse de modo ecológico para facilitar su posterior reciclaje.

Alternativa de reciclaje en caso de devolución:

El propietario del aparato eléctrico, en caso de no optar por su devolución, está obligado a reciclar adecuadamente dicho aparato eléctrico. Para ello, también se puede entregar el aparato usado a un centro de reciclaje que trate la eliminación de residuos respetando la legislación nacional sobre residuos y su reciclaje. Esto no afecta a los medios auxiliares ni a los accesorios sin componentes eléctricos que acompañan a los aparatos usados.

④ Endast för EU-länder

Kasta inte elverktyg i hushållssoporna.

Enligt det europeiska direktivet 2002/96/EG om avfall som utgörs av eller innehåller elektriska eller elektroniska produkter och dess tillämpning i den nationella lagstiftningen, måste förbrukade elverktyg källsorteras och lämnas

Återvinnings-alternativ till begäran om återsändning:

Som ett alternativ till återsändning är ägaren av elutrustningen skyldig att bidra till ändamålsenlig avfallshantering för det fall att utrustningen ska skrotas. Efter att den förbrukade utrustningen har lämnats in till en avfallsstation kan den omhändertas i enlighet med gällande nationella lagstiftning om återvinning och avfallshantering. Detta gäller inte för tillbehörsdelar och hjälpmedel utan elektriska komponenter vars syfte har varit att komplettera den förbrukade utrustningen.

④ Koskee ainoastaan EU-jäsenmaita

Älä heitä sähkötyökaluja kotitalousjätteisiin.

Sähkökäyttöisiä ja elektronisia vanhoja laitteita koskevan Euroopan direktiivin 2002/96/EY mukaan, joka on sisällytetty kansallisiin lakeihin, tulee loppuun käytetyt sähkökäyttöiset työkalut kerätä erikseen ja toimittaa ympäristöystävälliseen kierrätykseen uusiokäyttöä varten.

Kierrätys vaihtoehtona takaisinlähettämiselle:

Sähkölaitteen omistajan velvollisuus on takaisinlähettämisen vaihtoehtona avustaa laitteen asianmukaisesti hävittämistä kierrätyksen kautta, kun laite poistetaan käytöstä. Laitteen voi toimittaa myös kierrätyspisteeseen, joka suorittaa laitteen hävittämisen paikallisten kierrätys- ja jätteenpoistomääräysten mukaisesti hyödyntäen käyttökelpoiset raaka-aineet. Tämä ei koske käytöstä poistettaviin laitteisiin kuuluvia lisävarusteita tai apulaitteita, joissa ei ole sähköosia.

① Solo per paesi membri dell'UE

Non gettate gli utensili elettrici nei rifiuti domestici.

Secondo la Direttiva europea 2002/96/CE sui rifiuti di apparecchiature elettriche ed elettroniche e l'applicazione nel diritto nazionale gli elettrodomestici usati devono venire raccolti separatamente e smaltiti in modo ecologico.

Alternativa di riciclaggio alla richiesta di restituzione

Il proprietario dell'apparecchio elettrico è tenuto in alternativa, invece della restituzione, a collaborare in modo che lo smaltimento venga eseguito correttamente in caso ceda l'apparecchio. L'apparecchio vecchio può anche venire consegnato ad un centro di raccolta che provvede poi allo smaltimento secondo le norme nazionali sul riciclaggio e sui rifiuti. Non ne sono interessati gli accessori e i mezzi ausiliari senza elementi elettrici forniti insieme ai vecchi apparecchi.

② Tylko dla krajów UE

Zabrania się wyrzucania elektronarzędzi na śmieci.

Zgodnie z Europejską Dyrektywą 2002/96/WE o przeznaczonych na złomowanie elektronarzędziach i sprzęcie elektronicznym oraz jej konwersji na prawo krajowe, elektronarzędzia należy zbierać osobno i oddać do punktu zbiórki surowców wtórnych.

Recykling jako alternatywa wobec obowiązku zwrotu urządzenia:

Alternatywnie do obowiązku zwrotu urządzenia elektrycznego po zakończeniu jego użytkowania, właściciel jest zobowiązany do współuczestnictwa w jego prawidłowej utylizacji. Wycofane z eksploatacji urządzenie można oddać również do punktu zbiórki surowców wtórnych, który przeprowadzi utylizację zgodnie z krajowymi przepisami o odpadach i wykorzystaniu surowców wtórnych. Nie dotyczy to osprzętu należącego do wyposażenia urządzenia i środków pomocniczych nie zawierających elementów elektrycznych.

③ Pouze pro členské země EU

Nedávajte elektrické náradí do domáceho odpadu.

Podle Evropské směrnice 2002/96/EG o starých elektrických a elektronických přístrojích (WEEE) a podle národního práva musí být použité elektrické náradí odděleně skladováno a odevzdáno k ekologické recyklaci.

Alternativa recyklace k zaslání zpět:

Vlastník elektrického přístroje je alternativně namísto zaslání zpět povinen ke spolupráci při odborné recyklaci v případě, že se rozhodne přístroj zlikvidovat. Starý přístroj může být v tomto případě také odevzdán do sběrný, která provede likvidaci ve smyslu národního zákona o hospodářském koloběhu a zákona o odpadech. Toto neplatí pro ke starým přístrojům přiložené části příslušenství a pomocné prostředky bez elektrických součástí.

④ Len pre krajiny EÚ

Neodstraňujte elektrické prístroje ako domový odpad.

Podľa Európskej smernice 2002/96/ES o odpade z elektrických a elektronických zariadení (OEEZ) a v súlade s národnými právnymi predpismi sa musia použité elektronické prístroje odovzdať do triedeného zberu a musí sa zabezpečiť špecifické spracovanie a recyklácia.

Recyklačná alternatíva k výzve na spätný odber výrobku:

Vlastník elektrického prístroja je alternatívne namiesto spätnej zásielky povinný spolupracovať pri riadnej recyklácii prístroja voľ môže byť za týmto účelom taktiež prenechaný zbernému miestu, ktoré vykoná odstránenie v zmysle národného zákona o recyklácii a kých komponentov.

**(D)**

Der Nachdruck oder sonstige Vervielfältigung von Dokumentation und Begletpapieren der Produkte, auch auszugsweise ist nur mit ausdrücklicher Zustimmung der ISC GmbH zulässig.

**(GB)**

The reprinting or reproduction by any other means, in whole or in part, of documentation and papers accompanying products is permitted only with the express consent of ISC GmbH.

**(F)**

La réimpression ou une autre reproduction de la documentation et des documents d'accompagnement des produits, même incomplète, n'est autorisée qu'avec l'agrément exprès de l'entreprise ISC GmbH.

**(E)**

La reimpression o cualquier otra reproducción de documentos e información adjunta a productos, incluida cualquier copia, sólo se permite con la autorización expresa de ISC GmbH.

**(P)**

A reprodução ou duplicação, mesmo que parcial, da documentação e dos anexos dos produtos, carece da autorização expressa da ISC GmbH.

**(I)**

La ristampa o l'ulteriore riproduzione, anche parziale, della documentazione o dei documenti d'accompagnamento dei prodotti è consentita solo con l'esplicita autorizzazione da parte della ISC GmbH.

**(S)**

Eftertryck eller annan duplicering av dokumentation och medföljande underlag för produkter, även utdrag, är endast tillåtet med uttryckligt tillstånd från ISC GmbH.

**(FIN)**

Tuotteiden dokumentaatioiden ja muiden mukaaniitettujen asiakirjojen vain osittainkin kopiointi tai muuntainen monistaminen on sallittu ainoastaan ISC GmbH:n nimenomaisella luvalla.

**(PL)**

Przedruk lub innego rodzaju powielanie dokumentacji wyrobów oraz dokumentów towarzyszących, nawet we fragmentach dopuszczalne jest tylko za wyraźną zgodą firmy ISC GmbH.

**(CZ)**

Dotisk nebo jiné rozmnožování dokumentace a průvodních dokumentů výrobků, také pouze výřatků, je přípustné výhradně se souhlasem firmy ISC GmbH.

**(SK)**

Kopírovanie alebo iné rozmnožovanie dokumentácie a sprievodných podkladov produktov, a to aj čiastočné, je prípustné len s výslovným povolením spoločnosti ISC GmbH.