

- Ⓓ **Bedienungsanleitung**
Exzentrerschleifer
- Ⓒ🇇 **Návod k použití**
Excentrická bruska
- Ⓗ **Használati utasítás**
Excentercsiszoló
- Ⓔ🇸 **Navodilo za uporabo**
Ekscentrski brusilnik
- Ⓗ🇷 **Upute zu uporabu**
Ekscentrična brusilica

**ALPHA-
TOOLS®**



Art.-Nr.: 44.621.06

I.-Nr.: 01013

ES 125

- Ⓓ Technische Daten
- ⒸZ Technická data
- Ⓗ Technikai adatok
- Ⓔ Tehnični podatki
- ⒽR Tehnički podaci



230 V ~ 50 Hz



200 Watt



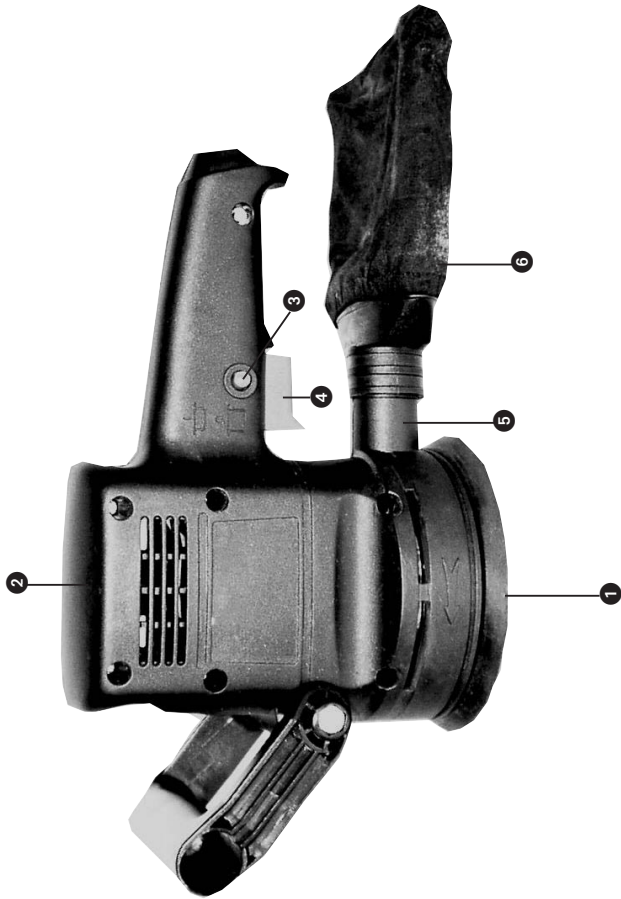

D**VERWENDUNG**

Der ES 125 ist zum Schleifen von Holz, Eisen, Kunststoff und ähnlichen Werkstoffen unter Verwendung des entsprechenden Schleifpapiers geeignet.

Beschreibung:

- 1 Schleifpapier
- 2 Gehäuse
- 3 Feststellknopf
- 4 Betriebsschalter
- 5 Staubfangsackanschluß
- 6 Staubfangsack

Bitte lesen Sie die Gebrauchsanweisung genau durch und achten Sie besonders auf die Sicherheitshinweise. Bewahren Sie die Gebrauchsanweisung zusammen mit dem Exzentrerschleifer auf.

Technische Daten:

Spannung	230 Volt ~ 50 Hz
Leistungsaufnahme:	200 Watt
Schleiffläche:	Ø 120
Schleifpapiergröße:	Ø 125
Schwingungen pro Minute:	10.000
Schutisoliert	
Schalldruckpegel LPA	73 dB(A)
Schalleistungspegel LWA	83 dB(A)
Vibration a_w	6 m/s ²
Gewicht	1,7 Kg

Lieferumfang

ES 125
Staubfangsack
Gebrauchsanweisung
1 x Schleifpapier

Allgemeine Sicherheitshinweise:

- Bei allen Arbeiten (Reinigung der Maschine, Schleifpapierwechsel u. ä.) an der Maschine, vorher den Netzstecker ziehen!
- Benutzen Sie zum Schutze Ihrer Gesundheit bei Schleifarbeiten, eine Staubmaske sowie eine Schutzbrille!
- Achten Sie darauf, daß das zu bearbeitende Werkstück ausreichend gegen Wegrutschen gesichert ist.
- Halten Sie Ihre Maschine im eigenen Interesse stets sauber und kontrollieren Sie nach der Schleifarbeit die Maschine auf Beschädigungen.
- Sollten Sie Beschädigungen feststellen, können Sie anhand der folgenden Explosionszeichnung sowie der Teileliste, Ersatzteile genau definieren und bei unserem Kundenservice anfordern.
- Halten Sie ihren Exzentrerschleifer immer sauber.
- Benutzen Sie zur Reinigung des Kunststoffes keine ätzenden Mittel.
- Die Schwingungen wurden nach ISO 5349 ermittelt.

Lärmentwicklung:

Der Schallschutzpegel am Arbeitsplatz kann 85 dB (A) überschreiten. In diesem Fall sind Schallschutzmaßnahmen für den Bediener erforderlich.

Achtung!
Benutzung des Staubfangsackes aus Gesundheitsgründen unbedingt erforderlich !

Montage des Staubfangsackes

Staubabsaugung direkt durch Schleifpapier und Schleifteller in den Staubfangsack



Achtung!

- Bitte achten Sie darauf, daß die Maschine abgeschaltet ist, bevor der Stecker in die Steckdose gesteckt wird.
- Exzenterschleifer ist für Naßschliff nicht geeignet.
- Bei Verwendung von Kabeltrommel, Kabel vollständig abrollen. (Drahtquerschnitt mind. 1,5 mm²)
- Nach Arbeitende Netzstecker ziehen.
- Netzkabel vor Beschädigung schützen.
- Öl und Säure können das Kabel angreifen.
- Gerät nicht am Netzkabel tragen.
- Nicht mit dem Netzkabel den Netzstecker ziehen.
- Falls Defekt am Gerät, Fachwerkstätte aufsuchen

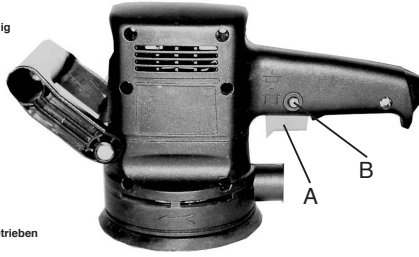

Ein/Ausschalten

Einschalten: Betriebsschalter A eindrücken
Dauerbetrieb: mit Feststellknopf B Schalter A sichern
Ausschalten: Betriebsschalter A kurz eindrücken

- Maschine kann im Moment- oder Dauerschaltung betrieben werden.

Achtung!

- Tragen Sie Schutzbrille und Staubmaske.
- Luftschlitze auch am Exzenterschleifer immer sauber und offen halten.
- Um den Exzenterschleifer optimal ausnutzen zu können, benutzen Sie immer das Original-Zubehör, welches in jedem Fachhandel erhältlich ist.



Schleifpapierbefestigung

Problemlöser Wechsel mittels Klettverschluß. Achten Sie auf Übereinstimmung der Absauglöcher am Schleifpapier und Schleifteller.

Arbeiten mit dem Exzenterschleifer

- Schleifteller mit der ganzen Fläche aufsetzen.
- Maschine einschalten und mit mäßigem Druck über das Werkstück kreisende oder Quer- und Längsbewegungen ausführen.
- Zum **Grobschliff** wird eine grobe, für **Feinschliff** eine feinere Körnung empfohlen. Durch Schleifversuche kann die günstigste Körnung ermittelt werden.

Achtung!
 Tragen Sie Atemschutzmasken und Brille. Schutzhandschuhe werden empfohlen.
 Bearbeiten von asbesthaltigem Material ist untersagt.

CZ**POUŽITÍ**

ES 125 je vhodná pro broušení dřeva, železa, umělé hmoty a podobných materiálů za použití odpovídajícího brusného papíru.

Popis

1. Brusný papír
2. Kryt
3. Zajišťovací knoflík
4. Hlavní vypínač
5. Připojka pro lapač prachu
6. Lapač prachu

Prosím přečtěte si důkladně návod k použití a dbejte obzvlášť bezpečnostních pokynů. Návod k použití si uložte společně s excentrickou bruskou.

Technická data:

Napětí:	230 Voltů ~ 50 Hz
Příkon:	200 Watt
Brusná plocha:	ø 120
Velikost brusného papíru:	ø 125
Kmity za minutu:	10.000
Ochranná izolace	
Hladina akustického tlaku LPA:	73 dB(A)
Hladina akustického výkonu LWA:	83 dB(A)
Vibrace a_w	6 m/s ²
Hmotnost:	1,7 kg

ROZSAH DODAVKY

ES 125
Lapač prachu
Návod k použití
1 x brusný papír

Všeobecné bezpečnostní pokyny

- Při všech pracích (čištění stroje, výměna brusného papíru atd.) na stroji předem vytáhnout síťovou zástrčku!
- Na ochranu svého zdraví používejte při brusných pracích prachovou masku a ochranné brýle!
- Dbejte na to, aby byl obrobek určený k oprávcování dostatečně zajištěn proti vyklouznutí.
- Ve vlastním zájmu udržujte stroj stále čistý a po broušení stroj přezkontrolujte na poškození.
- Pokud byste zjistili poškození, můžete podle příloženého podrobného nákresu a seznamu dílů přesně definovat náhradní díly a vyžádat si je u našeho zákaznického servisu.
- Udržujte excentrickou brusku vždy čistou.
- K čištění umělé hmoty nepoužívejte žíravé prostředky.
- Kmity byly zjištěny podle ISO 5349.

Vývoj hluku:

Hladina zvuku na pracovišti může překračovat 85 dB (A). V tomto případě jsou pro obsluhu nutná ochranná opatření proti hluku.

Pozor!

Používání lapače prachu je ze zdravotních důvodů bezpodmínečně nutné!

Montáž lapače prachu

Přímé odsávání prachu otvory v brusném papíře a brusným talíři do lapače prachu.



Pozor!

- Prosím dbejte na to, aby byl stroj vypnut, než zastrčíte zástrčku do zásuvky.
- Excentrická bruska není vhodná pro broušení za mokra.
- Při použití kabelového bubnu kabel úplně odrolovat (průměr drátu min. 1 mm²).
- Po ukončení práce vyřadit síťovou zástrčku.
- Síťový kabel chránit před poškozením.
- Olej a kyselina mohou kabel poškodit.
- Přístroj nenosit za síťový kabel.
- Síťovou zástrčku nevytáhnout za síťový kabel.
- Pokud se vyskytne na přístroji defekt, vyhledat odbornou opravu.

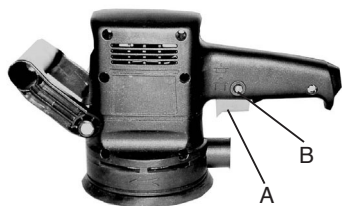
**Za-/vypnout**

- Zapnout:** Hlavní vypínač A zamáčknout.
Trvalý provoz: Zajišťovacím knoflíkem B zajistit vypínač A.
Vypnout: Vypínač A krátce zamáčknout.

- **Stroj může být provozován v mžikovém spínání nebo trvalém zapnutí.**

Pozor!

- Noste ochranné brýle a prachovou masku.
- Vzdávací otvory na excentrické brusce udržovat vždy čisté a otevřené.
- Pro optimální využití excentrické brusky používejte vždy originální příslušenství, které je k dostání v každém specializovaném obchodě.

**Upevnění brusného papíru**

Bezproblémová výměna prostřednictvím suchého zipu. Dbejte na to, aby souhlasily odsávací otvory na brusném papíře a na brusném talíři.

Práce s excentrickou bruskou

- Brusný talíř přiložit celou plochou.
- Stroj zapnout a mírným tlakem jím kruhově nebo příčně nebo podélně pohybovat po obrobitku.
- Pro **hrubé broušení** je doporučována hrubá, pro **jemné broušení** jemnější zrnitost. Zkouškami broušení lze zjistit nejvhodnější zrnitost.

Pozor!
 Noste masku na ochranu dýchacích cest a brýle. Doporučují se ochranné rukavice. Opracovávat materiál obsahující azbest je zakázáno.

H**ALKALMAZÁS**

A ES 125, a megfelelő csiszolópapír használatával fa, fém, mű- és hasonló anyagok csiszolására alkalmas.

Leírás:

- 1 Csiszolópapír
- 2 Ház
- 3 Rögzítógomb
- 4 Üzemeltetési kapcsoló
- 5 Porfogózacskó csatlakozója
- 6 Porfogózacskó

Kérjük a használati utasítást olvassa pontosan át és figyeljen különösen a biztonsági utalásokra. Tárolja a használati utasítást az Excentercsiszolóval együtt.

TECHNIKAI ADATOK:

Feszültség rendszer:	230 V ~ 50 Hz
Teljesítményfelvétel:	200 Watt
Csiszolófelület:	ø 120
Csiszolópapír nagyság:	ø 125
Percenkénti rezgés:	10.000
Védőizolálva	
Hangnyomásmérték LPA	73 dB (A)
Hangtelyesítménymérték LWA	83 dB (A)
Vibrálás aw	6 m / s ²
Súly	1,7 kg

Szállítási kiterjedés

ES 125
Porfogózacskó
Használati utasítás
1 x csiszolópapír

Általános biztonsági utalások

- A gépen végzendő munkálatok előtt (gép tisztításnál, csiszolópapír cserénél és hasonlónál) húzza ki a hálózati dugót a dugaszolóaljzatból!
- Saját egészségének védelme érdekében használjon csiszoló munkálatoknál egy pormaszkot ugyint egy védőszemüveget!
- Ügyeljen arra, hogy a munkadarab csúszás ellen megfelelően legyen biztosítva.
- Saját érdekében tartsa a gépet mindig tisztán és csiszolómunkálatok után ellenőrizze le a gépet károsodásokra.
- Ha károsodásokat vesz észre akkor ezeket a mellékelt munkarajzok, valamint az alkatrészi lista alapján, pontosan meg tudja határozni és a pótalkatrészeket bevásárolgatásunknál megrendelni.
- Tartsa az excentercsiszolóját mindig tisztán.
- A műanyag tisztítására ne használjon maró hatású szereket.
- A rezgések az 5349-es ISO alapján lettek meghatározva.

Zaj képzés:

A munkahelyen a zajkifejtés túllépheti a 85 dB-t (A). Ebben az esetben az üzemeltető részére hangvédelmi intézkedésekre van szükség.

Figyelem!

A porfogózacskó használata egészségügyi okokból okvetlenül szükséges!

A Porfogózacskó felszerelése

Porelszívás direkt a csiszolópapíron és a csiszolótányéron keresztül a porfogózacskóba.



Figyelem!

- Kérjük ügyeljen arra, hogy a gép ki legyen kapcsolva, mielőtt a hálózati dugót a dugaszolóaljzatba dugná.
- Az excentercsiszoló nedves csiszolásra nem alkalmas.
- Kábeldob használatánál, a kábelt teljesen letekerni. (Vezeték keresztmetszet legalább 1 mm²)
- A munka elvégzése után a hálózati dugót kihúzni.
- A hálózati kábelt sérülésektől óvni.
- Olaj és sav megtámadhatja a kábelt.
- A gépet ne hordja a hálózati kábelnél fogva.
- A hálózati dugót ne a hálózati kábelnél fogva húzza ki a hálózati aljzataból.
- Ha a gépen hiba van, akkor keresse fel a szakműhelyet.

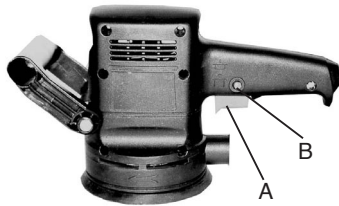

Ki / bekapcsolni

- Bekapcsolni:** az A üzemeltetési kapcsolót benyomni.
- Állandóhasználat:** a B rögzítógombbal az A gombot biztosítani.
- Kikapcsolni:** az A üzemeltetési kapcsolót röviden benyomni.

- A gép pillanatnyi- vagy állandókapcsolásban használható.

Figyelem!

- Viseljen védőszemüveget és védőmaszkot.
- Levegőztetési lyukakat az excentercsiszolón is mindig tisztán és nyitva tartani.
- Hogy excentercsiszolót optimálisan ki lehessen használni, használjon mindig eredeti tartozékokat, amelyek minden szaküzletben kaphatók.



Csiszolópapír rögzítés

Probléma nélküli csere lépő zár által. Ügyeljen az elszívó lyukak egyezésére a csiszolópapíron és csiszolótányéron.

Az excentercsiszolóval dolgozni

- A csiszolótányért az egész felülettel feltenni.
- A gépet bekapcsolni és mérsékelt nyomással a munkadarabon köröző vagy keresztibe és hosszába történő mozdulatokat végezni.
- Durva csiszoláshoz egy durva, finom csiszoláshoz egy finomabb szemcsésítés ajánlatos. A megfelelőbb szemcsésítést próba csiszolás által lehet kipunatolni.

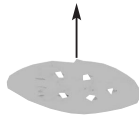

Figyelem!

Viseljen porvédőálarcot és szemüveget. Védőkesztyűk ajánlatosak. Azbeszt tartalmú anyagok megmunkálása tilos.

SLO**UPORABA**

ES 125 je primeren za brušenje in poliranje lesa, železa, umetnih snovi in podobnih materialov z uporabo ustreznega brusilnega papirja.

Opis

- 1 brusilni papir
- 2 ohišje
- 3 fiksni gumb
- 4 stikalo za vklop in izklop
- 5 priključek za vrečko za prah
- 6 vrečka za prah

Prosimo, da navodilo za uporabo natančno preberete in da ste posebej pozorni na varnostna navodila. Navodilo za uporabo shranite skupaj z brusilnikom.

Tehnični podatki

Napetost	230 V ~ 50 Hz
Poraba:	200 W
Brusilna površina:	∅ 120
Velikost brusilnega papirja:	∅ 125
Vibracij na minuto:	10.000
Zaščitna izolacija	
Nivo zvočnega hrupa LPA:	73 dB (A)
Moč hrupa LWA:	83 dB (A)
Vibracije a_{w} :	6 m/s ²
Teža	1,7 kg

Obseg dobave

ES 125
Vrečka za prah
Navodilo za uporabo
1 x brusilni papir

Splošna varnostna navodila

- pred vseni deli na stroju (čiščenje, zamenjava brusilnega papirja in podobno) najprej izvlecite električni vtič iz vtičnice!
- zaradi varovanja svojega zdravja pri brušenju uporabljajte masko za prah in zaščitna očala!
- pazite, da boste obdelovani material zadosti pritrdili, da se ne bo izmaknil.
- v Vašem interesu je, da bo Vaš stroj vedno čist. Po zaključku brušenja ga prekontrolirajte, ali ni poškodovan.
- če ugotovite poškodbe, lahko na podlagi skice razstavljenega stroja in seznama rezervnih delov identificirate potrebne dele in jih naročite pri naši servisni službi.
- ekscentrski brusilnik naj bo vedno čist.
- za čišenje umetnih snovi (plastike) ne uporabljajte nobenih jedkih sredstev. vibracije so bile izmerjene v skladu z ISO 5349.

Hrup:

Hrup na delovnem mestu je lahko večji od 85 db (A). V tem primeru mora delavec izvajati ukrepe za zaščito pred hrupom in za zaščito sluha.

Pozor!

Zaradi zdravstvenih razlogov je uporaba vrečke za prah obvezna!

Montaža vrečke za prah

Odsesovanje prahu poteka neposredno z brusilnega papirja in brusilnega krožnika v vrečko za prah



Pozor!

- prosimo, pazite, da bo stroj vedno izklopljen, preden vtaknete vtič v električno vtičnico.
- ekscentrski brusilnik ni primeren za mokro brušenje.
- če uporabljate kabelski boben, kabel popolnoma odvijte z njega (premer žice mora biti min. 1 mm²).
- ko končate z delom, izvlecite električni vtič iz vtičnice.
- električni kabel zavarujte pred poškodbami.
- kabel lahko poškodujeta olje in kislina.
- naprave ne nosite obenešene na kablju.
- vtiča iz električne vtičnice ne vlečite za kabel.
- če je stroj pokvarjen, pojdite k ustrezno usposobljenemu serviserju.

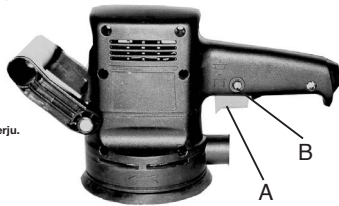
**Vklop in izklop brusilnika**

Vklop: pritisnite na delovno stikalo A
Neprekinjeno obratovanje: s fiksirnim gumbom B blokirajte stikalo A
Izklop: na kratko pritisnite stikalo A

- stroj lahko deluje v trenutnem ali neprekinjenem načinu.

Pozor!

- nadenite si zaščitna očala in masko za prah.
- zračne reže na ekscentrskem brusilniku naj bodo vedno čiste in prehodne.
- da bi lahko brusilnik optimalno uporabljali, vedno uporabljajte originalni pribor, ki ga je mogoče kupiti v vsaki specializirani trgovini.

Pritrditev brusilnega papirja

Erostavna zamerjava s prijemalnimi zapiralom. Pazite, da se bodo luknje za odsesovanje na brusilnem papirju in krožniku ujemale (pokrivale).

Delo z ekscentrskim brusilnikom

- brusilni krožnik s celotno površino položite na obdelovanec.
- vklopite stroj in ga z enakomernim pritiskom vodite po obdelovancu s krožnimi ali prečnimi in podožnimi giba.
- za grobo brušenje priporočamo večjo granulacijo, za fino brušenje pa manjšo. Katera granulacija je najboljša, je mogoče ugotoviti s poskusnim brušenjem.

Pozor!

Nosite dihalno masko in očala, priporočamo zaščitne rokavice.
 Prepovedano je obdelovanje materialov, ki vsebujejo azbest.



HR**PODRUČJE PRIMJENE**

Ekscentar brusilica ES 125 je namijenjena za brušenje drveta, željeza, plastičnih i sličnih materijala uz korištenje odgovarajućih brusnih papira.

Opis:

- 1 brusni papir
- 2 kućište
- 3 zaporni gumb
- 4 pogonski preklopnik
- 5 priključak za vrećicu za prašinu
- 6 vrećica za prihvata prašine

Molimo Vas da pažljivo pročitate ove upute za uporabu, te da posebnu pažnju posvetite sigurnosnim napomenama. Ove upute za uporabu čuvajte zajedno s ekscentar brusilicom.

Tehnički podatci

Napon napajanja	230 V ~ 50 Hz
Nazivna snaga:	200 W
Brusna površina:	ø 120
Veličina brusnog papira:	ø 125
Broj oscilacija u minuti:	10.000
Zaštitna izolacija	
Razina zvučnog tlaka LPA:	73 dB (A)
Razina zvučne snage LWA:	83 dB (A)
Vibracije a_v :	6 m/s ²
Masa	1,7 kg

Sadržaj isporuke:

ES 125
Vrećica za prihvata prašine
Upute za uporabu
1 x brusni papir

Opće sigurnosne napomene:

- Kod bilo kakvih radova (čišćenje motora, izmjena brusnog papira i sl.) na uređaju, prvo izvučite mrežni utikač.
- U svezi zaštite Vašeg zdravlja prilikom brušenja, nosite masku za prašinu kao i zaštitne naočale!
- Sve izratke na kojima radite dobro učvrstite kako ne bi došlo do klizanja.
- U vlastitom interesu održavajte uređaj uvijek čistim i nakon brušenja provjerite moguća oštećenja uređaja.
- Utvrdite li oštećenja na uređaju, možete na montažnoj shemi i popisu nadomjesnih dijelova točno utvrditi o kojem nadomjesnom dijelu se radi i naručiti ga u našem servisu.
- Održavajte Vašu ekscentar brusilicu uvijek čistom.
- Za čišćenje plastičnih dijelova brusilice ne smijete koristiti abrazivna sredstva.
- Oscilacije su izmjerene prema ISO 5349.

Stvaranje buke

Zaštitna razina buke na radnom mjestu može prijeći 85 dB(A). U tom slučaju potrebno je korištenje mjera za zaštitu sluha za korisnika.

Pažnja!

Potrebno je korištenje vrećice za prašinu iz zdravstvenih razloga!

Montaža vrećice za prašinu

Prašina se usisava direktno kroz brusni papir i brusni tanjur u vrećicu za prašinu.

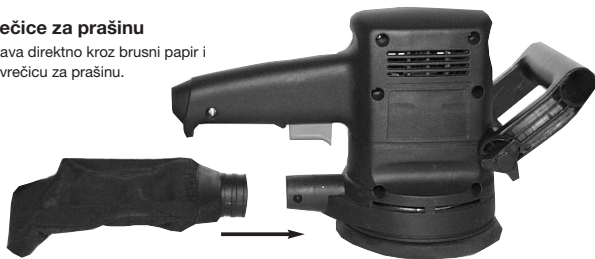

Pažnja!

- Molimo Vas provjerite da li je uređaj isključen, prije nego što utaknete mrežni utikaču mrežnu utičnicu.
- Ekscentar brusilica nije prikladna za vlažno brušenje.
- Pri uporabi kabela na bubnju, kabel potpuno odmotajte. (Presjek minimalno 1,5 mm²)
- Po završetku rada izvucite mrežni utikač.
- Mrežni kabel štite od oštećenja.
- Ujja i kiseline mogu oštetiti mrežni kabel.
- Uređaj nikada ne nosite na mrežnom kabelu.
- Ne izvlačite mrežni utikač povlačenjem mrežnog kabela.
- U slučaju kvara na uređaju popravak prepustite ovlaštenom serviseru.

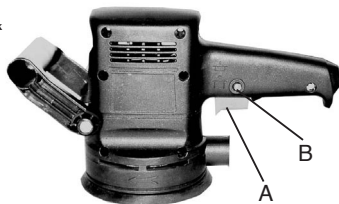
**Uključivanje/isključivanje**

Uključivanje: utisnite preklopnik A

Trajni pogon: blokirajte preklopnik A pomoću gumba za blokadu B

Isključivanje: kratko utisnite preklopnik A

- Uređaj možete koristiti u privremenom ili trajnom načinu rada.

Pažnja!

- Nosite zaštitne naočale i masku protiv prašine.
- Otvore za zrak držite uvijek čistim i slobodnim.
- Kako bi mogli optimalno koristiti ekscentar-brusilicu, koristite uvijek originalni pribor, koji je dobavljen u specijaliziranim prodavaonicama.

Učvršćenje brusnog papira

Jednostavna izmjena učvršćenjem pomoću "čičak"-trake. Pazite na usklađenje usisnih otvora na brusnom papiru i brusnom tanjuru.

**Korištenje ekscentar-brusilice**

- Brusni tanjur namjestite sa cijelom površinom.
- Uključite uređaj i s umjerenim pritiskom na izradak izvodite kružne ili poprečne i uzdužne pokrete.
- Pri grubom brušenju preporuča se gruba, a za fino brušenje fina granulacija brusnog papira. Probnim pokušajima brušenja možete pronaći optimalnu granulaciju.

Pažnja!

Nosite zaštitnu masku i naočale. Zaštitne rukavice se preporučuju. Zabranjuje se obrada materijala koji sadrže azbest.

ISC GmbH
Eschenstraße 6
D-94405 Landau/Isar

Konformitätserklärung



- D** erklärt folgende Konformität gemäß EU-Richtlinie und Normen für Artikel
GB declares conformity with the EU Directive and standards marked below for the article
F déclare la conformité suivante selon la directive CE et les normes concernant l'article
NL verklaart de volgende conformiteit in overeenstemming met de EU-richtlijn en normen voor het artikel
E declara la siguiente conformidad a tenor de la directiva y normas de la UE para el artículo
P declara a seguinte conformidade de acordo com a directiva CE e normas para o artigo
S förklarar följande överensstämmelse enl. EU-direktiv och standarder för artikeln
FIN ilmoittaa seuraavaa Euroopan unionin direktiivien ja normien mukaista yhdenmukaisuutta tuotteelle
N erklærer herved følgende samsvar med EU-direktiv og standarder for artikkelen
BS заявляет о соответствии товара следующим директивам и нормам ЕС
HR izjavljuje sljedeću uskladenost s odredbama i normama EU za artikl.
RO declară următoarea conformitate cu linia directoare CE și normele valabile pentru articolul.
TR ürün ile ilgili olarak AB Yönetmelikleri ve Normları gereğince aşağıdaki uygunluk açığa masını sunar.

- GR** δηλώνει την ακόλουθη συμφωνία σύμφωνα με την Οδηγία ΕΕ και τα πρότυπα για το προϊόν
I dichiara la seguente conformità secondo la direttiva UE e le norme per l'articolo
SK atesterer følgende overensstemmelse i henhold til EU-direktiv og standarder for produkt
CZ prohlašuje následující shodu podle směrnice EU a norem pro výrobek.
HU a következő konformitást jelenti ki a termékek-re vonatkozó EU-irányvonalak és normák szerint
SU pojasnjuje sledečo skladnost po smernici EU in normah za artikel.
PL deklaruje zgodność wymienionego ponizej artykułu z następującymi normami na podstawie dyrektywy WE.
CX vydáva nasledujúce prehlásenie o zhode podľa smernice EU a noriem pre výrobok.
BG декларира следното съответствие съгласно директивите и нормите на ЕС за продукта.
UKR заявляє про відповідність згідно з Директивою ЄС та стандартами, чинними для даного товару
EE deklareerib vastavuse järgnevatetele EL direktiivi dele ja normidele
LT deklaruoja atitiktį pagal ES direktyvas ir normas straipsniui
CS izjavljuje sledeći konformitet u skladu s odredbom EZ i normama za artikl

Exzenterschleifer ES 125

- | | |
|--|--|
| <input checked="" type="checkbox"/> 98/37/EG | <input type="checkbox"/> 87/404/EWG |
| <input checked="" type="checkbox"/> 73/23/EWG_93/68/EEC | <input type="checkbox"/> R&TTED 1999/5/EG |
| <input type="checkbox"/> 97/23/EG | <input type="checkbox"/> 2000/14/EG: <small>gemessener Schallleistungspegel L_{WA} = dB
garantierter Schallleistungspegel L_{WA} = dB
Ø = cm</small> |
| <input checked="" type="checkbox"/> 89/336/EWG_93/68/EEC | <input type="checkbox"/> 95/54/EG: |
| <input type="checkbox"/> 90/396/EWG | <input type="checkbox"/> 97/68/EG: |
| <input type="checkbox"/> 89/686/EWG | |

**EN 60745-1; EN 60745-2-4; EN 55014;
EN 50082-1; EN 60555-2 EN 60555-3;**

Landau/Isar, den 02.05.2005

Brunhölzl
Brunhölzl
Leiter Produkt-Management

Karg
Karg
Produkt-Management

Art.-Nr.: 44.621.06 I.-Nr.: 01013
Subject to change without notice

Archivierung: 4462103-36-4175500-E

GARANCIJSKI LIST

Garantni rok počínje od dana kupnje, a 5 godine.
Jamstvo preuzimamo za tvorničke greške ili za greške u materijalu ili u funkciji. Za to potrebni rezervni dijelovi i radno vrijeme se ne naplaćuju.
Ne preuzimamo jamstvo za posljedične štete.
Vaš servisni partner

Garanciaokmány

A garancia időtartama 5 év és a vásárlás napjával kezdődik.
A szavatosság csakis a kivitelezési hiányokra vagy az anyagi és működési hibákra terjed ki.
A szükséges pótalkatrészeket és a munkaidőt nem számítjuk fel.
Nem szavatolunk a másodlagos károkért.
Az Ön vevőszolgálati partnere.

EGARANCIJSKI LIST

Garancijski rok začne teči z dnem nakupa in znaša 5 leti.
Garancija velja za pomanjkljivo izvedbo ali napake na materialu ali pri delovanju. Uporabljeni rezervni deli in eventualni porabljen čas za delo se ne obračunajo.
Garancije za posljedično škodo ni.
Vaša kontaktna oseba v servisni službi

ZÁRUČNÍ LIST

Záruční doba začíná dnem koupě a činí 5 rok.
Záruka bude poskytnuta v případě chybného provedení nebo vady materiálu a funkčnosti.
K tomu potřebné náhradní díly a pracovní doba nebudou účtovány.
Záruka se nevztahuje na následné škody.
Váš zákaznický servis

GARANTIEURKUNDE

Wir gewähren Ihnen fünf Jahre Garantie gemäß nachstehenden Bedingungen. Die Garantiezeit beginnt jeweils mit dem Tag der Lieferung, der durch Kaufbeleg, wie Rechnung, Lieferschein oder deren Kopie, nachzuweisen ist. Innerhalb der Garantiezeit beseitigen wir alle Funktionsfehler am Gerät, die nachweisbar auf mangelhafte Ausführung oder Materialfehler zurückzuführen sind. Die dazu benötigten Ersatzteile und die anfallende Arbeitszeit werden nicht berechnet.

Ausschluss: Die Garantiezeit bezieht sich nicht auf natürliche Abnutzung oder Transportschäden, ferner nicht auf Schäden, die infolge Nichtbeachtung der Montageanleitung und nicht normgemäßer Installation entstanden. Der Hersteller haftet nicht für indirekte Folge- und Vermögensschäden.
Durch die Instandsetzung wird die Garantiezeit nicht erneuert oder verlängert. Bei Garantieanspruch, Störungen oder Ersatzteilbedarf wenden Sie sich bitte an.

ISC GmbH - International Service Center
Eschenstraße 6 · D-94405 Landau/Isar (Germany)
Info-Tel. 0190-145 048 (62 Ct/Min.) · Telefax 0 99 51-26 10 und 52 50
Service- und Infoserver: <http://www.isc-gmbh.info>

Technische Änderungen vorbehalten
Technical changes subject to change
Sous réserve de modifications
Technische wijzigingen voorbehouden
Salvo modificaciones técnicas
Salvaguardem-se alterações técnicas
Förbehåll för tekniska förändringar
Oikeus teknisiin muutoksiin pidettävään
Der tages forbehold for tekniske ændringer
Ο κατασκευαστής διατηρεί το δικαίωμα τεχνικών αλλαγών
Con riserva di apportare modifiche tecniche
Tekniske endringer forbeholdes
Technické změny vyhrazeny
Technikai változások jogát fenntartva
Tehnične spremembe pridržane.
Zastrzeżenie się wprowadzanie zmian technicznych
Se rezervă dreptul la modificări tehnice.
Teknik değişiklikler olabilir

- (D)** ISC GmbH
Eschenstraße 6
D-94405 Landau/Isar
Tel. (0190) 145 048, Fax (099 51) 2610 u. 5250
- (A)** Hans Einhell Österreich Gesellschaft m.b.H.
Mühlgasse 1
A-2353 Guntramsdorf
Tel. (02236) 53516, Fax (02236) 52369
- (CH)** Fubag International
Schlachthofstraße 19
CH-8406 Winterthur
Tel. (052) 2090250, Fax (052) 2090260
- (GB)** Einhell UK Ltd
Morpeth Wharf
Twelve Quays
Birkenhead, Wirral
CH 41 1NG
Tel. 0151 6491500, Fax 0151 6491501
- (F)** Pour toutes informations ou service après
vente, merci de prendre contact avec votre
revendeur.
- (NL)** Einhell Benelux
Veldsteen 44
NL-4815 PK Breda
Tel. 0528 232977, Fax 0528 232978
- (B)** Einhell Benelux
Veldsteen 44
NL-4815 PK Breda
Tel. 0528 232977, Fax 0528 232978
- (E)** Comercial Einhell S.A.
Antonio Cabezon, N° 83 Planta 3a
E-28034 Fuencarral Madrid
Tel. 91 7294888, Fax 91 3581500
- (P)** Einhell Iberica
Rua da Aldeia , 225 Apartado 2100
P-4405-017 Arcozelo VNG
Tel. 022 0917500 Fax 022 0917527
- (I)** Einhell Italia s.r.l.
Via Marconi, 16
I-22070 Beregazzo (Co)
Tel. 031 992080, Fax 031 992084
- (DK)** Einhell Skandinavia
Bergsoevej 36
DK-8600 Silkeborg
Tel. 087 201200, Fax 087 201203
- (FIN)** Sähkötalo Harju OY
Korjaamokatu 2
FIN-33840 Tampere
Tel. 03 2345000, Fax 03 2345040
- (PL)** Einhell Polska sp. Z.o.o.
Ul. Miedzyleska 2-6
PL-50-554 Wroclaw
Tel. 071 3346508, Fax 071 3346503
- (H)** Einhell Hungaria Ltd.
Vajda Peter u. 12
H 1089 Budapest
Tel. 01 3039401, Fax 01 2101179
- (TR)** Semak
makina ticaret ve sanayi ltd. sti.
Altay Gesme Mah. Yasemin Sok. No: 19
TR 34843 Maltepe - Istanbul
Tel. 0216 4594865, Fax 0216 4429325
- (RO)** Novatech S.R.L.
Bd.Lasar Catargiu 24-26
S.C. A Ap. 9 Sector 1
RO 75 121 Bucharest
Tel. 021 4104800, Fax 021 4103568
- (CZ)** Poker Plus S.R.O.
Areal Vu Bechovice
Budava 10B
CZ-19011 Praha - Bechovice 911
Tel.+Fax 02579 10204
- (BG)** Einhell Bulgarien
34 A, Stefan Stambolov Str.
Apt. 4
BG 9000 Varna
Tel. 052 605254, Fax 052 605822
- (SI)** Luma Trading d.o.o.
Ljubljanska 39
SI-1000 Kranj
Tel- 064 355330, Fax 064 2355333
- (HR)** Einhell Croatia d.o.o.
Velika Ves 2
HR 49224 Lepajci
Tel 049/342 444, Fax 049 342-392
- (YU)** MP Trading d.o.o.
Cika Ljubina 8/IV
YU 11000 Beograd
- (GR)** An. Mavrofidopoulos S.A.
Technical & Commercial company
12, Papastratou & Asklipiou Str.
GR 18545 Piräus
Tel 0210 4136155, Fax 0210 4137692
- (RUS)** Bermas
Altufyevskoye shosse, 2A
RUS 127273 Moscow
Tel 095 3639580, Fax 095 3639581