

Original betjeningsvejledning  
El-dreven græssl maskine



7



Art.-Nr.: 34.005.32

I.-Nr.: 11010



TCM **1702**

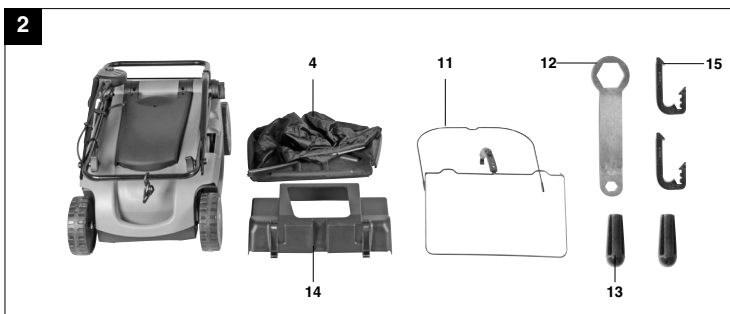
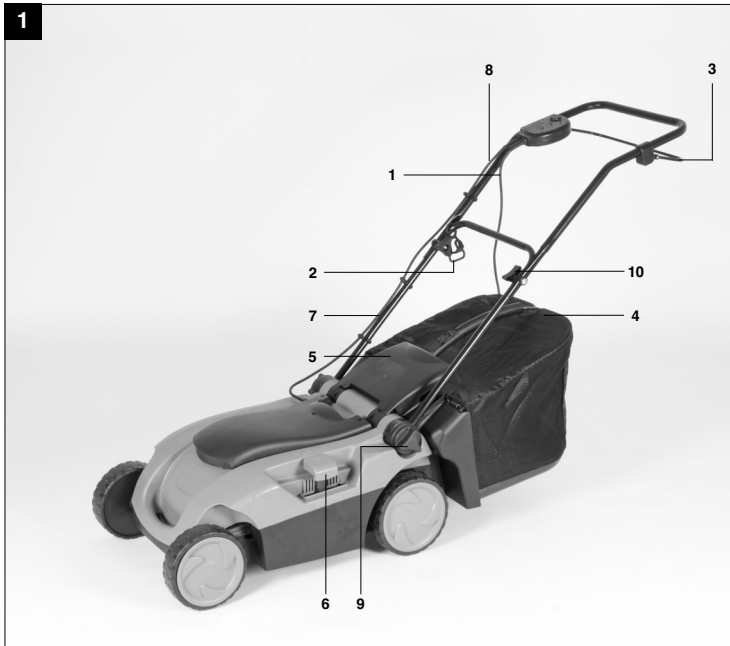

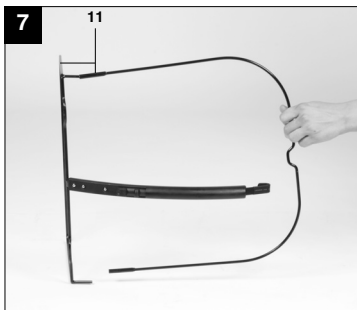
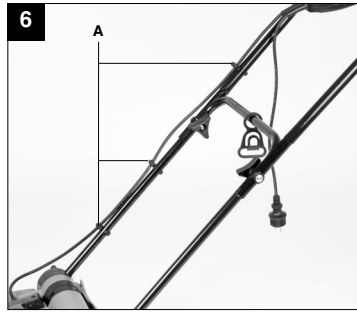
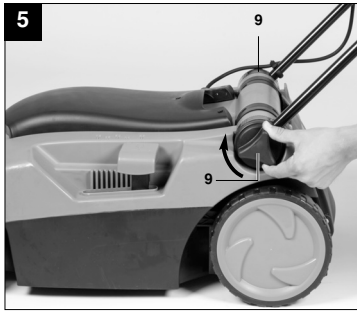
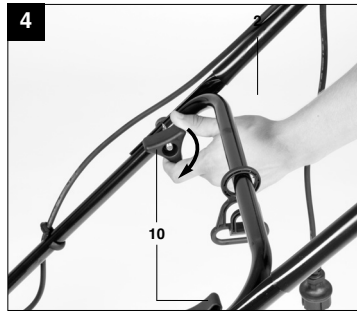

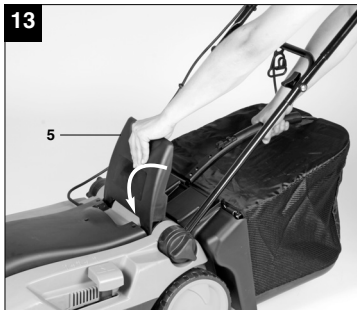
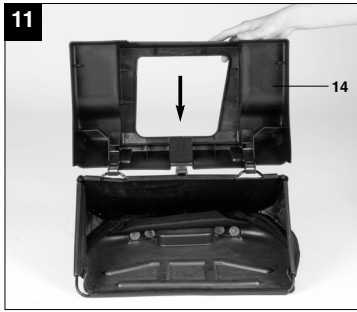
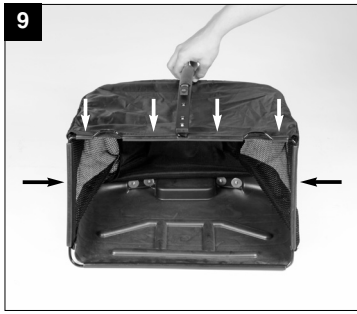

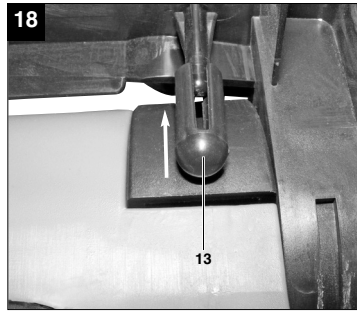
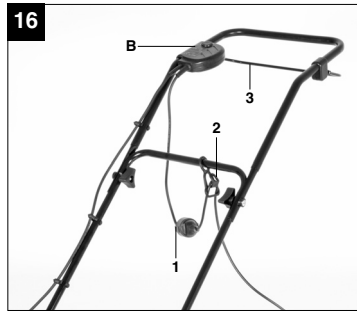
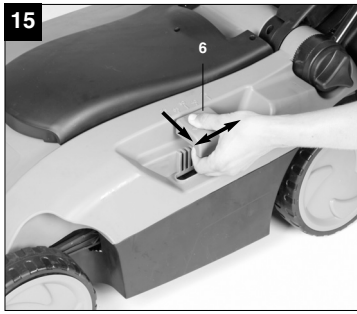

DK

## Symbolforklaring

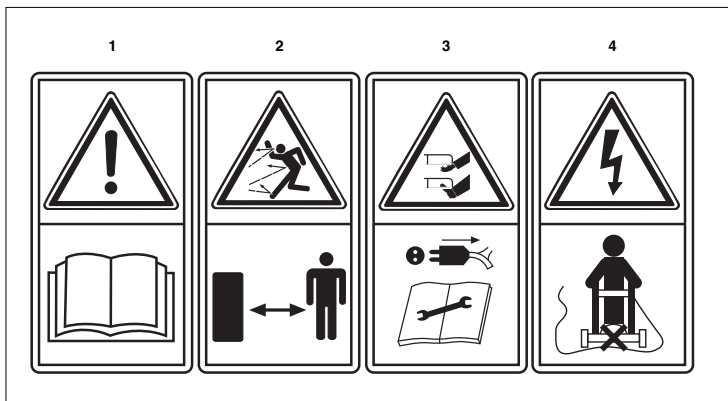

- 1 = Læs betjeningsvejledningen før ibrugtagning!
- 2 = Hold andre personer væk fra fareområdet!
- 3 = Forsigtig! - Skarpe skæreblade – træk netstikket ud før vedligeholdelsesarbejde, eller hvis tilslutningsledningen er beskadiget! Skæreblade fortsætter med at dreje rundt, efter at motoren er blevet slukket!
- 4 = Pas på – hold tilslutningsledningen væk fra skæreværktøjet!



## Indholdsfortegnelse

1. Sikkerhedsanvisninger	8
2. Oversigt over maskinen	10
3. Leveringsomfang	10
4. Formålsbestemt anvendelse	10
5. Tekniske data	11
6. Før ibrugtagning	12
7. Betjening	13
8. Renholdelse, vedligeholdelse og opbevaring	14
9. Udskiftning af netledning	15
10. Bortskaffelse og genbrug	15
11. Fejløgningsskema	16
12. Reserveredelsbestilling	17
Overensstemmelseserklæring	18
Garantibevis	20

DK

**⚠ Vigtigt!**

Ved brug af denne type maskiner er der visse sikkerhedsforanstaltninger, der skal tages højde for for at undgå skader på personer og materiel. Læs derfor betjeningsvejledningen grundigt igennem. Opbevar betjeningsvejledningen et praktisk sted, så du altid har den lige ved hånden. Husk at lade betjeningsvejledningen følge med maskinen, hvis du overdrager den til andre! Vi fraskriver os ethvert ansvar for skader på personer eller materiel, der måtte opstå som følge af, at anvisningerne i denne betjeningsvejledning, navnlig vedrørende sikkerhed, ikke overholdes.

**1. Sikkerhedsanvisninger****Generelle sikkerhedsanvisninger for denne el-drevne maskine**

- Maskinen må ikke betjenes af personer (inkl. børn) med begrænsede fysiske eller sensoriske færdigheder, eller personer, der ikke er i psykisk balance. Manglende erfaring og kendskab til maskinens anvendelse fratager ligeledes en person retten til at betjene produktet, med mindre dette sker under opsyn eller efter grundig instruktion.
- Pas på, at børn ikke bruger maskinen som legetøj.

**Sikkerhedsanvisninger for håndførte græsslåmaskiner**

- Kontroller hver gang inden brug net- og forlængerledning for tegn på beskadigelse eller ældning.
- Hvis ledningen beskadiges under arbejdet, skal du omgående trække stikket ud af stikkontakten.
- Efterse maskinen for skader hver gang før brug. Reparationer må kun udføres af vores serviceværksted. Hvis der opstår usædvanlige svingninger under arbejdet, skal maskinen omgående slukkes, og stikket trækkes ud af stikkontakten. Kontroller skærebladene, og rens dem om

nødvendigt. Hvis maskinen fortsat vibrerer, skal den slukkes og kobles fra strømforsyningsnettet; herefter indsendes den til vores serviceværksted.

- Maskinen må ikke vippe, når den startes. Begge hænder skal holdes på håndtaget, når maskinen starter.
- Nedslidte sliddele skal udskiftes på vores serviceværksted. Kontakt i givet fald den anførte serviceadresse.

**ADVARSLER:**

- Brug ikke græsslåmaskinen, hvis tilslutningsledningen er beskadiget eller slidt
- Sæt ikke en beskadiget ledning i stikkontakten, og rør ikke ved en beskadiget ledning, når den er koblet til strømforsyningsnettet. En beskadiget ledning kan føre til berøring af spændingsførende dele
- Rør ikke skærebladene, før maskinen er blevet koblet fra strømforsyningsnettet og skærebladene står helt stille
- Hold forlængerledninger på afstand af skærebladene. Skærebladene kan beskadige ledningerne og føre til berøring af spændingsførende dele
- Afbryd forbindelsen til strømforsyningsnettet (dvs. træk stikket ud af stikkontakten):
  - altid, når maskinen forlades
  - før et blokeret skæreblad frigøres
  - før maskinen efterses eller rengøres og før arbejder på selve maskinen
  - når et fremmedlegeme er blevet ramt
  - altid, hvis maskinen begynder at vibrere usædvanligt
- Læs omhyggeligt anvisningerne om sikker drift af maskinen
- Det anbefales, at maskinen kun tilsluttes en strømforsyning, som er sikret med et fejlstrømsrelæ (RCD) med en udløsestrøm på højst 30 mA.

**Anvisninger**

- a) Læs omhyggeligt betjeningsvejledningen. Sæt dig ind i, hvordan maskinen anvendes korrekt, og lær manøvreregrebene.
- b) Børn og andre personer, som ikke er



- bekendt med indholdet i betjeningsvejledningen, må ikke arbejde med græsslåmaskinen. Mindstealder for brug af maskinen er muligvis fastlagt i nationale forskrifter.
- c) Arbejd aldrig med maskinen, hvis der er andre i nærheden, især hvis det drejer sig om børn eller dyr.
- d) Tænk på, at brugeren eller ejeren af maskinen selv er ansvarlig for uheld med andre personer eller deres ejendom.

#### Forberedende foranstaltninger

- a) Bær altid skridsikket fodtøj og lange bukser under arbejdet. Arbejdet må ikke udføres barfodet eller iført sandaler.
- b) Gå terrænet efter, hvor maskinen skal arbejde, og fjern alle genstande, som ville kunne komme op i maskinen og blive slynget ud.
- c) Hver gang inden maskinen tages i brug, skal du efterse skæreværktøj, fastgøringsbolte og hele skæreenheden for tegn på nedslidning eller beskadigelse. Nedslidte eller beskadigede skæreværktøjer og fastgøringsbolte skal skiftes ud sætvis for at undgå uligevægt.
- d) Ved maskiner med flere skæreværktøjer skal du være opmærksom på, at bevægelsen fra et skæreværktøj kan føre til drejning i de øvrige skæreværktøjer.

#### Håndtering af maskinen

- a) Arbejd kun i dagslys eller med god kunstig belysning.
- b) Brug ikke maskinen til slåning af vådt græs.
- c) Sørg for altid at have et sikkert fodfæste og en god balance, når du arbejder på skråninger.
- d) Arbejdet skal udføres i gangtempo.
- e) Kør altid på tværs af skråninger, aldrig lige op eller ned.
- f) Du skal være særlig forsigtig ved ændring af køreretning på skråninger.
- g) Arbejd ikke på skråninger, som er meget stejle.
- h) Vær særlig forsigtig, når du vender græsslåmaskinen eller trækker den hen

imod dig.

- i) Sluk for græsslåmaskinen, træk stikket ud af stikkontakten, og vent indtil skæreværktøjerne står stille, hvis græsslåmaskinen skal vippes op, transporteres over andre flader end græs, og når maskinen transporteres fra og til arbejdsstedet.
- j) Benyt aldrig græsslåmaskinen med beskadigede beskyttelsesanordninger eller uden disse monteret, f.eks. preplader eller græsopsamlere.
- k) Brug tænd/sluk-knappen forsigtigt, i overensstemmelse med producentens anvisninger. Hold god afstand mellem dine fødder og skæreværktøjet.
- l) Græsslåmaskinen må ikke vippes, når den startes, med mindre det er nødvendigt at løfte op i den for at starte den. I givet fald må den kun vippes så meget, som det er absolut nødvendigt; løft kun op i den side, som vender væk fra dig.
- m) Start ikke maskinen, hvis du står foran udkastskakten.
- n) Hold hænder og fødder væk fra området omkring roterende dele. Hold altid god afstand til udkaståbningen.
- o) Maskinen må aldrig løftes eller bæres, mens motoren er i gang.
- p) Sluk for motoren, træk netstikket ud, og forvis dig om, at alle bevægelige dele står helt stille:
  - inden du fjerner blokeringer eller løsner tilstopninger i udkastskakten
  - inden du efterser, rengør eller udfører arbejder på maskinen
  - hvis et fremmedlegeme er blevet ramt. Efterse græsslåmaskinen for skader, og udfør eventuelle reparationer, inden du genoptager arbejdet.
  - hvis græsslåmaskinen begynder at vibrere kraftigt, skal den kontrolleres med det samme.
- q) Sluk for græsslåmaskinen, og træk stikket ud af stikkontakten, inden du forlader den

DK

**Vedligeholdelse og opbevaring**

- a) Sørg for, at alle møtrikker, bolte og skruer er spændt godt til, og at maskinen er i god, sikker stand.
- b) Lad maskinen køle af, inden du henstiller den i et lukket rum.
- c) For at undgå brandfare skal motorhuset og ventilationssprækken holdes fri for græs, blade og olie eller fedt.
- d) Kontroller med jævne mellemrum græsopsamleren for slid eller nedsat funktionsevne.
- e) Nedslidte og beskadigede dele skal udskiftes af sikkerhedsgrunde.

**⚠ ADVARSEL**

Læs alle sikkerhedsanvisninger og øvrige anvisninger. Følges anvisningerne, navnlig sikkerhedsanvisningerne, ikke nøje som beskrevet, kan elektrisk stød, brand og/eller svære kvæstelser være følgen.

**Alle sikkerhedsanvisninger og øvrige anvisninger skal opbevares for senere brug.**

**2. Produktbeskrivelse (fig. 1/2)**

1. Netledning
2. Aflastningsbøjle til ledning
3. Drivhåndtag
4. Græspose
5. Dækplade
6. Central højdejustering
7. Nederste håndtag
8. Øverste håndtag
9. Fastspændingsskruer til nederste håndtag
10. Fastspændingsskruer til øverste håndtag
11. Steldele til græspose
12. Nøgle til bladskift
13. Afstandsstykke
14. Græspose frontklap
15. Fastgøringsclips

**3. Leveringsomfang**

- Åbn pakken, og tag forsigtigt maskinen ud af emballagen.
- Fjern emballagematerialet samt emballage- og transportsikringer (hvis sådanne forefindes).
- Kontroller, at der ikke mangler noget.
- Kontroller maskine og tilbehør for transportskader.
- Smid ikke emballagen ud, før garantiperioden er udløbet.

**VIGTIGT**

**Maskinen og emballagen er ikke legetøj! Børn må ikke lege med plastikposer, folier og smådele! Fare for indtagelse og kvælning!**

- Original betjeningsvejledning

**4. Formålsbestemt anvendelse**

Græsslåmaskinen er beregnet til brug i private haver.

En græsslåmaskine anses som hjælpemiddel til privat havebrug, hvis det årlige antal brugstimer som hovedregel ikke overstiger 50 timer, og hvis anvendelsesformålet hovedsageligt omfatter pleje af græs eller plænearealer, dog undtaget offentlige anlæg, parker og sportspladser. Desuden falder skovbrug uden for rammerne af "privat havebrug".

Forudsætning for korrekt anvendelse af maskinen er, at indholdet i den medfølgende betjeningsvejledning fra producenten tages til følge. Betjeningsvejledningen angiver tillige betingelserne for drift, vedligeholdelse og reparation.

**Vigtigt!** Græsslåmaskinen må ikke anvendes til trimning af buske eller hække, til klipning og findeling af slyngplanter eller klipning af græs på tagbeplantninger eller i altankasser eller til friblæsning (udsugning) af gangstier eller som

hakkemaskine til gren- og hækkemateriale, da dette vil være til stor fare for brugeren. Endvidere må græsslåmaskinen ikke anvendes som motorfræser eller til planering af jordhævninger, som f.eks. muldvarpeskud.

Af sikkerhedsgrunde må græsslåmaskinen ikke benyttes som drivaggregat for andet arbejdsværktøj eller værktøjssæt, med mindre producenten har givet udtrykkeligt tilladelse hertil.

Maskinen må kun anvendes i overensstemmelse med det tilsigtede formål. Enhver anden form for anvendelse er ikke tilladt. Vi fraskriver os ethvert ansvar for skader, det være sig på personer eller materiel, der måtte opstå som følge af, at maskinen ikke er blevet anvendt korrekt. Ansvar for bæres alene af brugeren/ejeren.

Bemærk, at vore maskiner ikke er konstrueret til erhvervs-mæssig, håndværksmæssig eller industriel brug. Vi fraskriver os ethvert ansvar, såfremt maskinen anvendes i erhvervs-mæssigt, håndværksmæssigt, industrielt eller lignende øjemed.

## 5. Tekniske data

Netspænding:	230V ~ 50Hz
Optagen effekt:	1700 W
Motoromdrejningstal:	3000 min <sup>-1</sup>
Klippebredde:	42 cm
Indstilling af klippehøjde:	25-75 mm; 10 trin
Kapacitet, græspose:	63 liter
Lydtryksniveau L <sub>pA</sub> :	74 dB(A)
Usikkerhed K <sub>pA</sub> :	3 dB(A)
Lydeffektniveau L <sub>WA</sub> :	89 dB(A)
Usikkerhed K <sub>WA</sub> :	0,70 dB(A)
Vibration på håndtag a <sub>hV</sub> :	0,90 m/s <sup>2</sup>
Usikkerhed K:	0,45 m/s <sup>2</sup>
Vægt:	26,8 kg

Støj og vibration er målt iht. DIN EN 836.

### Advarsel!

Det angivne svigningsemissionstal er målt ud fra en standardiseret prøvningsmetode og kan – afhængig af den måde, maskinen anvendes på – ændre sig og i undtagelsestilfælde ligge over den angivne værdi.

Det angivne svigningsemissionstal kan anvendes til at sammenligne en maskine med en anden.

Det angivne svigningsemissionstal kan også anvendes til en indledende skønsmæssig vurdering af den negative påvirkning.

### Støjudvikling og vibration skal begrænses til et minimum!

- Brug kun intakte og ubeskadigede maskiner.
- Vedligehold og rengør maskinen med jævne mellemrum.
- Tilpas arbejdsmåden efter maskinen.
- Overbelast ikke maskinen.
- Lad i givet fald maskinen underkaste et eftersyn.
- Sluk maskinen, når den ikke benyttes.
- Bær handsker.

### Tilbageværende risici

**Selv om du betjener maskinen forskriftsmæssigt, vil der stadig være en vis risiko at tage højde for. Følgende farer kan opstå, alt efter maskinens type og konstruktionsmåde:**

1. Lungeskader, hvis du ikke bærer støvmaske.
2. Høreskader, hvis du ikke bærer høreværn.
3. Helbredsskader, som følge af hånd-arm-vibration, såfremt maskinen benyttes over et længere tidsrum eller ikke håndteres og vedligeholdes forskriftsmæssigt.

## 6. Før ibrugtagning

### Strømtilslutning

Græsslåmaskinen kan tilsluttes enhver stikdåse til lysnettet (med 230 volt vekselstrøm). Det er dog et krav, at stikdåsen er forbundet med en 16 A-sikkerhedsafbryder. Derudover skal et fejlstrømsrelæ (RCD) med maks. 30 mA-udløsestrøm være seriekoblet!

### Maskinledning

Maskinledninger skal være ubeskadigede. Maskinledningen må ikke være for lang (højest 50 m); dette for at undgå, at elektromotorens ydelse nedsættes. Maskinledningen skal have et tværsnit på  $3 \times 1,5 \text{ mm}^2$ . Maskinledninger til græsslåmaskiner er særligt ofte udsat for skader på isoleringen.

Det skyldes bl.a.:

- Snitsteder p.g.a. overkørt ledning
- Trykpunkter, når maskinledningen føres ind under døre og vinduer
- Revner p.g.a. forældet isolering
- Knækpunkter som følge af ukorrekt fastgøring eller føring af maskinledningen.

Sådanne beskadigede maskinledninger ses ofte anvendt til trods for, at den ødelagte isolering gør dem livsfarlige. Kabler, stik og stikdåser skal opfylde nedenævnte krav. Maskinledninger til tilslutning af græsslåmaskiner skal være isoleret med gummi. Maskinledningerne skal som et mindstekrav være af typen H05RN-F og have 3 ledere. Typebetegnelsen skal være påtrykt maskinledningen. Køb kun maskinledninger, som er mærkede! Stikkontakter og stikdåser til maskinledninger skal være af gummi og være stænkvandbeskyttede. Maskinledningerne må ikke være for lange. Længere maskinledninger kræver større ledertværsnit. Maskinledninger og forbindelsesledninger skal jævnlige kontrolleres for skader. Kontroller, at ledningerne er uden strøm, før du efterser dem. Maskinledningen skal vikles helt ud. Kontroller også maskinledningernes indføringer på stikkontakter og stikdåser for knækpunkter.

### Montage

Græsslåmaskinen leveres præmonteret. Følg betjeningsvejledningen skridt for skridt, og gør brug af illustrationerne – det vil lette arbejdet med at samle maskinen.

### Montering af håndtag (se figur 3-6)

- Træk ud i håndtaget som vist på fig. 3. Pas på, at motorkablet ikke kommer i klemme.
- Spænd de to stjerneskruer (fig. 4/pos. 10) fast.
- Nu kan du indstille højden på håndtaget i 4 trin mellem 90 og 110 cm (se fig. 5).
- Skru håndtaget fast i den ønskede position med stjerneskruerne (fig. 5/ pos. 9).

### Vigtigt! Højden på håndtaget skal være ens i begge sider.

- Ret kablet ind på håndtaget med kabelklemmerne (fig. 6/pos. A).

### Påsætning af græspose (se figur 7-14)

Monter bøjlestellet som vist på fig. 7. Sørg for, at bærebøjlen befinder sig over bøjlestellet. Smøg græsposen op over bøjlestellet (fig. 8), og fastgør den til stellet med gummiplapperne (fig. 9). Specielt ved bunden kan den medfølgende skruenøgle være til hjælp. Nu kan bærebøjlen fastgøres til den bageste del af bøjlestellet, som er overtrukket med stof. Dette gøres ved at trykke ned på den bageste rammedel, indtil bærebøjlehaspen snapper fast ovenover (fig. 10). Græsposens frontklap clipses fast på de to indtag på bøjlestellet (fig. 11/pos. 14) og sikres med de to fastgøringsclips (fig. 12/pos. 15). De to fastgøringsclips skal anbringes således, at den længste side peger mod græsposens frontklap (se fig. 12). Motoren skal være slukket, og skærebladet må ikke dreje rundt, når græsposen sættes på. Loft op i dækpladen (fig. 13/pos. 5) med den ene hånd. Tag fat i græsposens bærebøjle med den anden hånd, og sæt den på ovenfra (fig. 13). Sørg for, at begge øjer går ordentligt i indgreb som vist på fig. 14.

**Indstilling af klippehøjde**

**Vigtigt!** Inden klippehøjden indstilles, skal motoren slukkes, netstikket trækkes ud, og skæreværktøjet stå helt stille. Inden du begynder at slå græs, skal du kontrollere, at skæreværktøjet ikke er stumpet, og at alle fastgøringsanordninger er intakte. Stumpet og/eller beskadiget skæreværktøj skal skiftes ud, så der ikke opstår uligevægt.

Ved denne kontrol skal motoren slukkes, netstikket trækkes ud, og skæreværktøjets stillstand afventes.

Klippehøjden indstilles som vist på fig. 15:

1. Træk ud i håndtaget (6)
2. Stil håndtaget (6) på den ønskede klippehøjde
3. Slip håndtaget, og kontroller, at det sidder sikkert i låsningen.

Klippehøjden kan indstilles i 10 trin i området 25-75 mm og kan aflæses direkte på skalaen, der er afbildet på huset.

**Driftstider**

Følg lokalt gældende forskrifter. Du kan forhøre om tilladte driftstider hos din kommune.

**7. Betjening**

Forbind maskinens tilslutningsledning med et netstik (fig. 16/pos. 1), og fikser tilslutningsledningen med aflastningsbøjlen (fig. 16/pos. 2).

**Vigtigt!** For at forhindre, at græsslåmaskinen tænder ved en fejltagelse, er den udstyret med en indkoblingsspærring (fig. 16/ pos. B), som skal trykkes ind, inden drivhåndtaget (fig. 16/ pos. 3) kan aktiveres. Når drivhåndtaget slippes, slukker græsslåmaskinen. Udfør denne handling nogle gange for at sikre, at maskinen fungerer korrekt. Kontroller, at skærebladet ikke roterer, og at strømforsyningen til maskinen er afbrudt, inden du udfører reparations- eller vedligeholdelsesarbejde på maskinen.

**Vigtigt!** Åbn ikke dækpladen, når græsposen ikke er sat i, og motoren stadig kører. Det roterende skæreblad kan forårsage svære kvæstelser.

Fastgør altid dækpladen/græsposen omhyggeligt. Sluk motoren, og vent til skæreværktøjet står helt stille, inden du tager græsposen af.

Den sikkerhedsafstand mellem brugeren og skærehuset, som naturligt gives af håndtaget, skal altid overholdes.

Vær særlig forsigtig ved retningsskift på skrænter og skråninger. Sørg for at stå godt fast på underlaget, brug sko med skridfaste såler samt lange bukser.

Skrånende overflader skal altid bearbejdes på tværs. Skrånede overflader med en hældning, som overstiger 15 grader, må af sikkerhedsgrunde ikke bearbejdes med græsslåmaskinen.

Ved baglæns kørsel og når græsslåmaskinen trækkes, skal der udvises særlig forsigtighed! Pas på ikke at falde!

**Korrekt arbejdsmåde**

Det anbefales at lade banerne overlape hinanden, når du slår græs. Skærebladene skal være skarpe og fuldstændig intakte, så græsstråene ikke trevler og plænen bliver gul.

For at opnå et rent klippemønster skal græsslåmaskinen føres i lige baner. Banerne skal altid overlape hinanden nogle centimeter, så der ikke efterlades ubearbejdede striber. Hvor ofte græsset skal slås afhænger af, hvor hurtigt græsset gror. I hovedvækstperioden (maj - juni) skal græsset klippes to gange om ugen, ellers en gang. Klippehøjden skal være mellem 4 - 6 cm, og væksten bør være 4 - 5 cm, inden græsset slås næste gang. Hvis græsplænen når at blive længere, må den ikke klippes ned til normal højde. Det vil skade græsplænen. I givet

DK

fald skal du højst klippe halvdelen af længden af. Undersiden af klippehuset skal holdes ren; græsaflejringer skal fjernes hurtigst muligt. Aflejringer vil vanskeliggøre startproceduren og nedsætte kvaliteten af snittet og græsudkastet. På skrånende overflader skal klippebanen gå på tværs af skråningen. Stil eventuelt græsslåmaskinen skråt opad, så den ikke glider ned.

Vælg klippehøjde ud fra, hvor højt græsset er. Klip ad flere omgange, så du højst klipper 4 cm på én gang. Sluk motoren, og træk netstikket ud, inden du efterser skærebladet. Husk, at skærebladet drejer videre nogle sekunder, når motoren slukkes. Prøv aldrig på at stoppe skærebladet. Kontroller jævnligt, at skærebladet sidder ordentlig fast, er i god stand og er velslebent. Hvis ikke, skal skærebladet hhv. slibes eller skiftes ud. Hvis skærebladet støder mod en genstand, mens det roterer, skal maskinen stoppes; vent til skærebladet står helt stille. Kontroller herefter, om skærebladet og skærebladholderen har taget skade. I givet fald skal de skiftes ud. Læg maskinens ledning i en sløje på jorden foran stikdåsen. Græsset slås i retning væk fra stikdåsen/kablet; pas på, at maskinens ledning altid ligger på den bearbejdede overflade, så du ikke kommer til at køre over den.

#### Græsslåning og græstømning

Græsposen skal tømmes, så snart du under arbejdet konstaterer, at græs bliver liggende på plænen. For at tømme græsposen løftes dækpladen op, hvorefter kurven hives op og af maskinen. Ved tømning skal græsposens frontklap svinges 180° op. Klappen fikseres automatisk i denne position. Bag på græsposen befinder der sig et ekstra håndtag som støtte. Efter tømning kan frontklappen bringes tilbage i driftstilling ved at aktivere frigørelsesmekanismen (fig. 17/pos. C).

**Vigtigt!** Sluk motoren, og vent til skæreværktøjet står helt stille, inden du tager græsposen af. Græsposen tages af ved at løfte op i dækpladen med den ene hånd og med den anden hånd tage fat i græsposens bæregreb og

tage græsposen ud. I overensstemmelse med sikkerhedsforskrifterne falder dækpladen ned og lukker den bageste udkaståbning til, når græsposen tages af. Hvis der hænger græsrester fast i åbningen, anbefales det at trække græsslåmaskinen ca. 1 m tilbage, så motoren lettere kan startes. Græsrester i klippehuset og på arbejdsværktøjet må ikke fjernes med hænder eller fødder; brug egnede hjælpemidler, f.eks. en børste eller en lille kost.

For at sikre en effektiv græsopsamling skal græsposen og især nettet rengøres indeni efter brug.

Motoren skal være slukket og skæreværktøjet stå stille, når græsposen sættes på. Løft dækpladen op med den ene hånd, og tag fat i græsposens greb med den anden, og sæt den på oppetfra (fig. 13).

Græsslåning uden græspose kræver brug af afstandsstykker (fig. 2/pos. 13) til lugen. Sæt afstandsstykkerne i lugen, som vist på fig. 18. Ved brug af græspose er det ikke nødvendigt at aftage afstandsstykkerne.

## 8. Renholdelse, vedligeholdelse og opbevaring

**Vigtigt!** Træk stikket ud af stikkontakten inden renholdelse. Når sæsonen er slut, skal græsslåmaskinen efterses; restophobninger skal fjernes. Husk også at efterse græsslåmaskinen, inden den tages i brug igen første gang i den nye sæson. I tilfælde af behov for reparation henvises til vores kundeservice. Brug kun originale reservedele.

#### Renholdelse

- Hold så vidt muligt beskyttelsesanordninger, ventilationskanaler og motorhus fri for støv og snavs. Tør maskinen af med en ren klud, eller foretag tryklufudsblæsning under lavt tryk.
- Vi anbefaler, at maskinen rengøres hver gang efter brug.

- Rengør af og til maskinen med en fugtig klud og lidt blød sæbe. Undgå brug af rengørings- og opløsningsmidler, da det vil kunne beskadige kunststoffdelene. Sørg for, at der ikke kan trænge vand ind i de indvendige dele. Maskinen må ikke sprøjtes over med vand eller højtryksrensere.

#### Udskiftning af skæreblad

Af sikkerhedsgrunde anbefales det at lade udskiftning af skæreblade foretage af autoriseret fagmand.

**Vigtigt!** Brug arbejdshandsker!

Anvend kun originale skæreblade da funktionsevne og sikkerhed ellers ikke er garanteret.

Skærebladet udskiftes på følgende måde:

- Løsn fastspændingsskruen (fig. 19).
- Tag skærebladet af, og sæt et nyt i.
- Vær opmærksom på at montere skærebladet i den rigtige retning. Skærebladets vingefløje skal rage ind i motorrummet (se fig. 20). Holdekronerne skal passe ind i skærebladets stansninger (se fig. 20).
- Herefter strammer du fastspændingsskruen til igen med universalnøglen. Tilsætningsværdien skal være ca. 25 Nm.

#### Slibning af skæreblad

Sørg for, at skærebladet slibes ens på begge sider, og kontroller, at der ikke er nogen ubalance, da det vil forårsage unødigt vibration.

#### Vedligeholdelse

Der findes ikke yderligere vedligeholdelseskrevende dele inde i maskinen.

#### Opbevaring

Græsslåmaskinen skal opbevares i et tørt rum. For at sikre en lang levetid skal alle skruedele samt hjul og aksler rengøres og smøres med olie. For at spare plads på opbevaringsstedet kan håndtaget klappes sammen, som det er

ved leveringen (se fig. 2). Pas på ikke at klemme motorkablet, når du klapper håndtaget sammen.

## 9. Udskiftning af netledning

Hvis maskinens netledning beskadiges, skal den skiftes ud af producenten eller dennes kundeservice eller af person med lignende kvalifikationer for at undgå fare for personskade.

## 10. Bortskaffelse og genanvendelse

Maskinen leveres indpakket for at undgå transportskader. Emballagen består af råmaterialer og kan genanvendes eller indleveres på genbrugsstation. Maskinen og dens tilbehør består af forskelligartede materialer, f.eks. metal og plast. Defekte komponenter må ikke smides ud som almindeligt husholdningsaffald, men skal bortskaffes ifølge miljøforskrifterne. Hvis du er i tvivl: Spørg din forhandler, eller forhør dig hos din kommune! Bemærk også anvisningerne på side 20.

DK

## 11. Fejlsøgningsskema

Fejl	Mulige årsager	Afhjælpning
Motor starter ikke	a) Kondensator defekt b) Ingen strøm i stikket c) Kabel defekt d) Kombienhed kontakt-stik defekt e) Tilslutninger på motor eller kondensator har løsnet sig f) Maskinen står i højt græs g) Klippehuset er tilstoppet	a) Undersøges af kundeserviceværksted b) Kontroller ledningen og sikringen c) Kontroller d) Undersøges af kundeserviceværksted e) Undersøges af kundeserviceværksted f) Start på lavt græs eller overflader, som allerede er bearbejdede; omjuster eventuelt klippehøjden g) Rengør huset, så skærebladet kan bevæge sig frit
Motorydelse aftager	a) Græsset er for højt eller fugtigt b) Klippehuset er tilstoppet c) Skærebladet er slidt ned	a) Omjuster klippehøjden b) Rengør huset c) Udskift skærebladet
Urent snit	a) Skærebladet er slidt ned b) Forkert klippehøjde	a) Udskift eller slib skærebladet b) Omjuster klippehøjden

**Vigtigt! Til beskyttelse af motoren er denne udstyret med en termoafbryder, som slår fra ved overbelastning; efter en kort nedkølingsfase slår den til igen automatisk!**



## 12. Reservedelsbestilling:

Ved bestilling af reservedele skal følgende oplyses:

- Maskinens typebetegnelse
- Maskinens varenummer
- Maskinens identifikationsnummer
- Nummeret på den ønskede reservedel

Aktuelle priser og information findes på internetadressen [www.isc-gmbh.info](http://www.isc-gmbh.info)

### Reservedelsliste (se fig. 1/2)

Pos.	Beskrivelse	Reservedelsnummer
4.	Græspose	34.005.30.01.004
7.	Nederste håndtag	34.005.30.01.007
9.	Fastspændingsskruer til nederste håndtag	34.005.30.01.009
10.	Fastspændingsskruer til øverste håndtag	34.005.30.01.010
11.	Steldele til græspose	34.005.30.01.011
12.	Nøgle til bladskift	34.005.30.01.012
13.	Afstandsstykker	34.005.30.01.013
14.	Græspose frontklap	34.005.30.01.014
15.	Holdclips	34.005.30.01.015
Ikke afbildet	Fastspændingsskrue til skæreblad	34.005.30.01.016
Ikke afbildet	Reserveblad	34.054.91

Einhell Scandinavia ApS  
Bergsoesvej 36  
DK-8600 Silkeborg  
Tel. 087 201200 . Fax 087 201203

Einhell Germany AG · Wiesenweg 22 · D-94405 Landau/Isar

**Konformitätserklärung**

- erklårt folgende Konformität gemäß EU-Richtlinie und Normen für Artikel  
 explains the following conformity according to EU directives and norms for the following product  
 déclare la conformité suivante selon la directive CE et les normes concernant l'article  
 dichiara la seguente conformità secondo la direttiva UE e le norme per l'articolo  
 verklaart de volgende overeenstemming conform EU richtlijn en normen voor het product  
 declara la siguiente conformidad a tenor de la directiva y normas de la UE para el artículo  
 declara a seguinte conformidade, de acordo com a directiva CE e normas para o artigo  
 attesterer følgende overensstemmelse i medfør af EU-direktiv samt standarder for artiklen  
 förklarar följande överensstämmelse enl. EU-direktiv och standarder för artikeln  
 vakuuttaa, että tuote täyttää EU-direktiivin ja standardien vaatimukset  
 toendab toote vastavust EL direktiivile ja standarditele  
 vydává následující prohlášení o shodě podle směrnice EU a norem pro výrobek  
 potvrjuje sledeću skladnost s smernico EU in standardi za izdelek  
 vydáva nasledujúce prehlásenie o zhode podľa smernice EÚ a noriem pre výrobok  
 a cikkekhöz az EU-irányvonal és Normák szerint a következő konformitást jelemti ki  
 deklaruje zgodność wymienionego ponizej artykułu z następującymi normami na podstawie dyrektywy WE.  
 декларира съответното съответствие съгласно Директива на ЕС и норми за артикул  
 raskaidro šādu atbilstību ES direktīvai un standartiem  
 apibūdina šī attikuma EU reikalavimus ir prekės normoms  
 declară următoarea conformitate conform directivei UE și normelor pentru articolul  
 δηλώνει την ακόλουθη συμμόρφωση σύμφωνα με την Οδηγία ΕΚ και τα πρότυπα για το προϊόν  
 potvrđuje sljedeću usklađenost prema smjernicama EU i normama za artikl  
 potvrđuje sljedeću usklađenost prema smjernicama EU i normama za artikl  
 potvrđuje sledeću usklađenost prema smernicama EZ i normama za artikla  
 следующим удостоверяется, что следующие продукты соответствуют директивам и нормам ЕС  
 проголошує про зазначену нижче відповідність виробу директивам та стандартам ЄС на виріб  
 ja izjavuwa slednjata soobraznost soglasno EU-direktivata in normite za artikli  
 Úrúnú íle ílgili AB direktífferi ve normlan geregince ašagida açıklanan uygunluđu belirtir  
 erklærer følgende samsvar i henhold til EU-direktiv og standarder for artikkel  
 Lýsir uppfyllingu EU-reglna og annarra staðla vöru

**Elektro-Rasenmäher TCM 1702 (Top Craft)**

- 87/404/EC\_2009/105/EC  
 2005/32/EC\_2009/125/EC  
 2006/95/EC  
 2006/28/EC  
 2004/108/EC  
 2004/22/EC  
 1999/5/EC  
 97/23/EC  
 90/396/EC\_2009/142/EC  
 89/686/EC\_96/58/EC
- 2006/42/EC  
 Annex IV  
 Notified Body No.:  
 Reg. No.:
- 2000/14/EC\_2005/88/EC  
 Annex V  
 Annex VI  
 Noise: measured  $L_{WA} = 85,6$  dB (A); guaranteed  $L_{WA} = 89$  dB (A)  
 $P = 1,7$  kW;  $L/D = 42$  cm  
 Notified Body: TÜV Rheinland LGA Products GmbH (0197)
- 2004/26/EC  
 Emission No.:

Standard references: EN 60335-1; EN 60335-2-77; EN 836; EN 62233;  
EN 55014-1; EN 55014-2; EN 61000-3-2; EN 61000-3-3

Landau/Isar, den 25.08.2010

Weichselgartner/General Manager

Wang/Product-Management

First CE: 10  
Art.-No.: 34.005.32 I.-No.: 11010  
Subject to change without notice

Archive-File/Record: 3400530-13-4155050-10  
Documents registrar: Helmut Bauer  
Wiesenweg 22, D-94405 Landau/Isar



⊗ Gælder kun EU-lande

Smid ikke el-værktøj ud som almindeligt husholdningsaffald.

I henhold til EF-direktiv 2002/96 om elektroaffald og dets omsættelse til national lovgivning skal brugt el-værktøj indsamles adskilt og indleveres på genbrugsstation.

Recycling-alternativ til tilbagesendelse af brugt vare:

Ejeren af det elektroniske apparat er forpligtet til – som et alternativ i stedet for tilbagesendelse – at medvirke til, at relevante dele af apparatet genanvendes ifølge miljøforskrifterne i tilfælde af overdragelse af ejerskab til tredjemand. Det brugte apparat kan også overdrages til et deponeringssted, som vil varetage bortskaffelsen af apparatets dele i overensstemmelse med nationale bestemmelser vedrørende skrotning og genbrug. Ikke omfattet heraf er tilbehørsdele og hjælpemidler, som ikke indeholder elektroniske komponenter.

Eftertryk eller anden form for mangfoldiggørelse af skriftligt materiale, ledsagepapirer indbefattet, som omhandler produkter, er kun tilladt efter udtrykkelig tilladelse fra ISC GmbH.

Der tages forbehold for tekniske ændringer

## GARANTIBEVIS

### Kære kunde!

Vore produkter er underlagt streng kvalitetskontrol. Hvis produktet alligevel på et tidspunkt skulle udvise fejl, beklager vi naturligvis dette og beder dig kontakte vores kundeservice på adressen, som står angivet på dette garantibevis. Du kan naturligvis også ringe til os på det nedenfor angivne servicenummer. For indfrielse af garantikrav gælder følgende:

1. Nærværende garanti fastsætter betingelserne for udvidede garantiydelser. Garantibestemmelser fastsat ved lov berøres ikke af nærværende garanti. Vores garantiydelse er gratis.
2. Garantiydelser omfatter udelukkende mangler, som kan føres tilbage til materiale- eller produktionsfejl, og begrænser sig til afhjælpning af disse resp. levering af erstatningsprodukt. Bemærk, at vore produkter ikke er konstrueret til erhvervmæssig, håndværksmæssig eller industriel brug. Garantiaftale kan derfor ikke anses for indgået, såfremt produktet anvendes i erhvervmæssigt, håndværksmæssigt, industrielt eller lignende øjemed. Endvidere dækker garantien ikke erstatningsydelser for transportskader, skader som følge af tilsidesættelse af montagevejledningens anvisninger eller som følge af usagkyndig installation, tilsidesættelse af brugsanvisningen (f.eks. tilslutning til forkert netspænding eller strømtype), misbrug eller usagkyndig anvendelse (f.eks. overbelastning eller brug af værktøj eller tilbehør, som ikke er godkendt), tilsidesættelse af vedligeholdelses- og sikkerhedsforskrifter, indtrængen af fremmedlegemer i apparatet (f.eks. sand, sten eller støv), brug af vold eller eksterne påvirkninger udefra (f.eks. fordi produktet tabes) samt skader, der hidrører fra almindelig slitage. Dette gælder især batterier, som vi dog alligevel yder 12 måneders garanti på.  
  
Garantien mister sin gyldighed, hvis der allerede er blevet foretaget indgreb i apparatet.
3. Garantiperioden udgør 3 år at regne fra købsdatoen. Garantikrav skal gøres gældende inden for to uger, efter at defekten er blevet konstateret. Garantikrav kan ikke gøres gældende efter garantiperiodens udløb. Reparation eller udskiftning af apparatet medfører ikke forlængelse af garantiperioden, heller ikke for eventuelt indbyggede reservedele. Dette gælder også servicearbejder, der foretages på stedet.
4. For at kunne gøre garantikrav gældende skal du sende det defekte produkt portofrit til nedenstående adresse. Original købskvittering eller lignende dateret dokumentation skal vedsendes. Købskvitteringen skal gemmes som dokumentation! Beskriv venligst så nøjagtigt som muligt grunden til din reklamation. Er defekten omfattet af garantien, vil produktet omgående blive repareret og returneret, eller du vil modtage et helt nyt.

Mod betaling udbedrer vi naturligvis også gerne defekter på produktet, som ikke/ikke længere er omfattet af garantien. Du skal blot indsende produktet til vores serviceadresse.

Einhell Scandinavia ApS  
Bergsoesvej 36  
DK-8600 Silkeborg  
Tel. 087 201200 . Fax 087 201203