

Ⓢ **Bruksanvisning
för våt- & torrslip**

Ⓝ **Bruksanvisning
for våt- og tørrsliper**



7



J.-Nr.: 37215307

EH-Art.-Nr.: 44.172.16





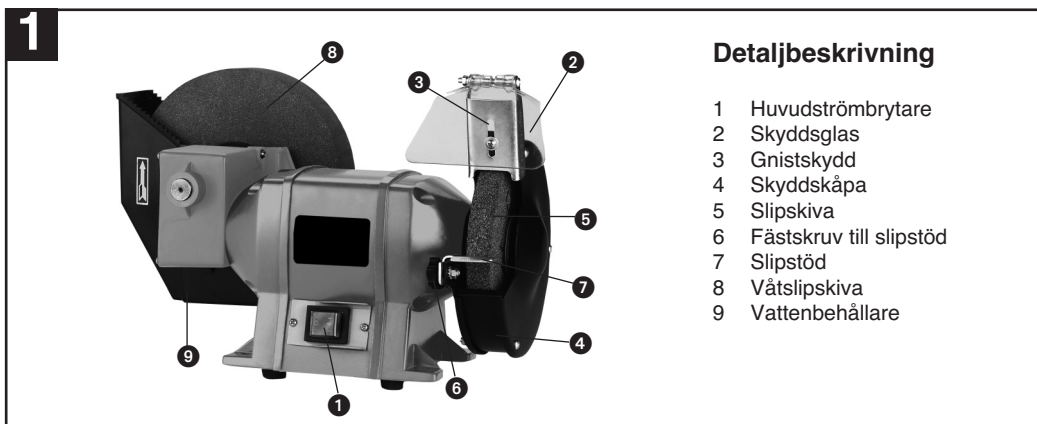

I.-Nr.: 01017

BNTS 150/200

S



Tekniska data

	230 V ~ 50 Hz; IP 24	
	P: 250 W S2 30 min	LPA: 77,5 dB(A) LWA: 90,5 dB(A)
		
	2950 min ⁻¹	131 min ⁻¹
	Ø 150 x 20 x 12,7 mm	ø 200 x 40 x 20 mm
	23,16 m/s	1,37 m/s

Allmänna säkerhetsanvisningar och olycksfallsskydd

Läs igenom säkerhetsanvisningarna och den kompletta bruksanvisningen samt beakta anvisningarna innan du tar maskinen i drift. På så sätt kan det garanteras att arbetsuppgifterna kan utföras på ett säkert sätt utan risk för olyckor.

- Kontrollera nätkabeln och stickkontakten varje gång innan du använder maskinen. Du får endast arbeta vid maskinen om den är funktionsduglig och i fullgott skick. Skadade delar måste genast bytas ut av en behörig elektriker.
- Dra ut nätkontakten vid ingrepp i maskinen, verktygsbyte samt efter avslutat arbete.
- Dra alltid kabeln bakom maskinen för att undvika att den skadas.
- Förvara verktygen på en säker plats utom räckhåll för barn.
- **Asbesthaltiga material får inte bearbetas.**
Motsvarande arbetarskyddsföreskrifter (VBG 119) som har getts ut av yrkesförbundet måste beaktas.
- Använd endast original-reservdelar.
- Reparationer får endast genomföras av behörig elektriker.
- Bullret vid arbetsplatsen kan överstiga 85 db(A). I sådana fall är bullerdämpande åtgärder för användaren nödvändiga. Bullret från detta elverktyg har mätts upp enl. IEC 59 CO 11, IEC 704, DIN 45635, del 21, NFS 31-031 (84/537/EEG).
- Se alltid till att du står stadigt under arbetets gång. Undvik onormal kroppsställning.
- Utsätt inte maskinen för regn. Använd den inte i fuktig eller våt omgivning eller i närheten av brännbara vätskor.
- Skydda kabeln mot skador från olja, lösningsmedel och vassa kanter.
- Se till att arbetsområdet hålls i ordning.
- Övertyga dig om att huvudströmbrytaren är frånslagen när du ansluter slipmaskinen till nätet.
- Bär lämpliga arbetskläder. Bär inga vida kläder eller smycken. Bär hårnät om du har långt hår.
- Använd för din egen säkerhet endast tillverkarens tillbehör och tillsatsdelar.
- Bär alltid skyddsglasögon, skyddshandskar och hörselskydd vid slipning, borstning och delning.

- Kontrollera att varvtalet som anges på slipskivan antingen är detsamma som eller större än märkvarvtalet.
- Övertyga dig om att skivans mått passar till slippmaskinen.
- Förvara och hantera slipskivorna försiktigt enligt tillverkarens föreskrifter.
- Kontrollera skivan före användning; använd inga skivor som uppvisar brottskador, sprickor eller andra slags skador.
- Övertyga dig om att slipverktygen har monterats enligt tillverkarens anvisningar.
- Se till att underläggsplattor används om de medföljer slipdelen och om användningen kräver detta.
- Se till att slipdelen är rätt insatt och monterad före drift. Låt verktyget rotera i tomgång under 5 minuter för att kontrollera att dess läge är säkert. Stanna maskinen omedelbart om starka vibrationer uppstår eller andra brister kan fastställas. Kontrollera därefter maskinen för att lokalisera orsaken.
- Använd alltid bänkslipmaskinen tillsammans med den bifogade skyddskåpan.
- Använd inga delade reducerhylsor eller adaptrar för att reducera ett alltför stort hål i en slipskiva.
- Se till att de gnistor som uppstår vid användning av maskinen inte kan framkalla faror, t.ex. träffa personer eller antända brandfarliga ämnen.
- Bär alltid skyddsglasögon och hörselskydd; använd vid behov även annan personskyddsutrustning som handskar, förkläde och hjälm.
- Arbetsstycket upphettas vid slipning.

Varning! Risk för brännskador!

- Låt arbetsstycket svalna. Under slipningens gång är det möjligt att arbetsstycket börjar att glöda. Kyl arbetsstycket i lämpliga intervaller vid bearbetning som tar längre tid i anspråk.
- Använd inget kylmedel eller liknande.

S

Kombinationsslipen används till våt eller torr grov- och finslipning av metall, plast och andra material med hjälp av passande slipskivor.

Maskinen får endast användas till sitt avsedda ändamål! Trots ändamålsenlig användning kan särskilda resterande riskfaktorer inte uteslutas helt. På grund av maskinens konstruktion och sammansättning kan följande faror uppstå under drift:

- Risk för att användaren rör vid den oskyddade slipskivan.
- Risk för att delar som har brutits loss från slipskivan slungas ut.
- Risk för att arbetsstycken eller delar slungas ut.
- Risk för hörselskador vid otillräckligt bullerskydd.

Särskilda säkerhetsanvisningar

1. Klangpröva slipdelarna innan du tar slipmaskinen i drift (fullgoda slipdelar har en klar klang om de slås emot lätt med t.ex. en plasthammare). Om detta inte skulle vara fallet, måste en ny slipdel spännas fast (transportskador). Maskinen måste tvunget testköras utan belastning under 5 minuters tid. Uppehåll dig inte inom farozonen under testkörningen.
2. Använd endast slipdelar som är markerade med uppgifter om tillverkare, typ av bindemedel, mått och tillåtet varvtal.
3. Förvara slipdelarna på ett torrt ställe med så konstant temperatur som möjligt.
4. De bifogade spännflänsarna måste tvunget användas till fastspänning av slipdelarna.
5. Vid fastspänning av slipdelarna måste spännflänsarna vara likformade och vara av samma storlek. Underläggsplattorna mellan spännfläns och slipdel måste vara av elastiskt material, t.ex. gummi, mjukt papp eller liknande.
6. Fästhålen i slipdelen får inte borraras upp i efterhand.
7. Slipstöden och de övre justerbara skyddskåporna måste alltid ställas så nära slipdelen som möjligt (avstånd max 3 mm).
8. Maskinens slipdel får inte användas utan skyddsanordning. Följande avstånd får inte överskridas:
 - Slipstöd/slipskiva: max 2 mm
 - Skyddskåpa/slipskiva: max 2 mm
9. Montera skyddsfäste, slipstöd och siktskydd innan du tar bänkslipmaskinen i drift.
10. Dra först ut stickkontakten om du måste byta slipskiva.

4

11. Torrslipningsskivans maximala periferihastighet uppgår till:

BNTS 150 = 23,16 m/s

Beräkning:

Periferihastighet

$$m/s = \frac{d \times 3,14 \times n}{60 \times 1000}$$

d = slipskivans diameter i mm

n = motorvarvtal / minut

Exempel:

$$m/s = \frac{150 \times 3,14 \times 2950}{60 \times 1000}$$

$$= 23,16 \text{ m/s}$$

12. Våtslipskivans max. periferihastighet uppgår till:

BNTS 150 = 1,37 m/s

Beräkning:

Periferihastighet

$$m/s = \frac{d \times 3,14 \times n}{60 \times 1000}$$

d = slipskivans diameter i mm

n = motorvarvtal / minut

Exempel:

$$m/s = \frac{200 \times 3,14 \times 131}{60 \times 1000}$$

$$= 1,37 \text{ m/s}$$

13. Max. tillåten motorkåptemperatur: 80°C

14. Fyll på den svarta vattenbehållaren till finslipskivan med vatten upp till hjulets axel.

15. Innan du använder slipmaskinen måste den ha skruvats fast i en arbetsbänk eller liknande med hjälp av de fyra monteringshålerna som finns i bottenplattan.

16. Ställ in gnistskyddet med jämna mellanrum så att slitaget på slipskivan kompenseras. Tänk på att avståndet mellan gnistskyddet och skivan ska hållas så kort som möjligt och aldrig får överskrida 2 mm.

17. Om gnistskyddet (3) och slipjiggen (7) inte längre kan ställas in på max. 2 mm vid slipskivan, måste slipskivan bytas ut.



Använd skyddshandskar



Använd ögonskydd



Använd hörselskydd

Anvisningar för användning

Kombinationsslipen är utrustad med en torrslipskiva och en våtslipskiva. Beakta att grovslipning endast får utföras med torrslipskivan. Finslipa med våtslipskivan - arbetsstycket behöver endast läggas an med svagt tryck. Kombinationsslipen har utvecklats för bearbetning och slipning av knivar, saxar, mejslar och verktyg med eggar.

Montering av skyddsglas

Montera skyddsglasen i båda skyddskåporna enligt beskrivningen i bilden.

Underhåll

- **Obs!** Dra ut stickkontakten.
- Ta bort damm och smuts från maskinen i regelbundna intervaller. Rengör helst med en fin borste eller med en tygduk.
- Använd inga starka medel till att rengöra plastdelarna.

Reservdelsbeställning

Lämna följande uppgifter vid beställning av reservdelar:

- Maskintyp
- Maskinens artikel-nr.
- Maskinens ident-nr.
- Reservdelsnummer för erforderlig reservdel

Aktuella priser och ytterligare information finns på www.isc-gmbh.info

N

1

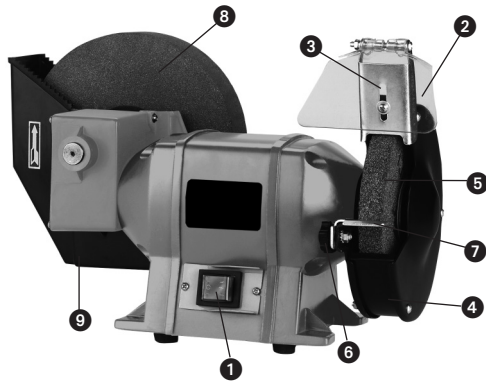

Detaljbeskrivelse

1. Av og På bryter
2. Beskyttelsesglass
3. Gnistvern
4. Beskyttelsesskjerm
5. Slipeskive
6. Festeskruer for anlegg
7. Anlegg
8. Våtslipeskive
9. Vannbeholder



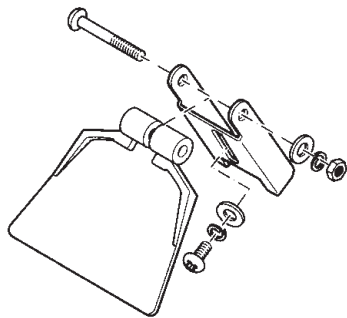



2



Montering av beskyttelsesglass

Monter beskyttelsesglasset på beskyttelseskappen som vist på bildet

Tekniske data

	230 V ~ 50 Hz; IP 24	
	P 250 W S2 30 min	LPA: 77,5 dB(A) LWA: 90,5 dB(A)
		
	2950 min ⁻¹	131 min ⁻¹
	Ø 150 x 20 x 12,7 mm	ø 200 x 40 x 20 mm
	23,16 m/s	1,37 m/s

Generelle sikkerhetsanvisninger og ulykkesforebyggelse

Arbeidet med verktøyet kan foregå uten risiko for ulykker, dersom De leser samtlige sikkerhetsanvisninger, hele bruksanvisningen og overholder de anvisninger som er anført her.

- Kontroller slipemaskinen, strømledningen og stikkkontakten hver gang før De begynner arbeidet. Arbeid kun med feilfrie maskiner, som er uten skader. Skadde deler skal straks skiftes ut av en autorisert elektriker.
- Før De begynner arbeidet på maskinen, før De skifter verktøy og når De ikke bruker slipemaskinen, skal De alltid trekke pluggen til maskinen ut av stikkkontakten.
- For at unngå å skade strømkabelen skal det alltid føres bakover og vekk fra maskinen.
- Oppbevar verktøyet sikkert og utilgjengelig for barn.

● Det må ikke arbeides på asbestholdige materialer.

Overhold de gjeldende ulykkesforebyggende forskrifter fra bransjeorganisasjonen.

- Bruk kun originale reservedeler.
- Reparasjoner må kun utføres av en autorisert elektriker.
- Lydstøy ved arbeidsplassen kan overskride 85 dB (A). I så fald kreves støybeskyttelse for brukeren. Støyen fra denne maskinen er målt iht. IEC 59 CO 11, IEC 704, DIN 45635 del 21, NFS 31-031 (84/537/EØF).
- Sørg for å stå sikkert. Unngå en unormal kroppsholdning.
- Utsett ikke maskinen for regn. Bruk aldri maskinen i våte eller fuktige omgivelser og ikke i nærheten av brennbare væsker.
- Beskytt nettkabelen mot beskadigelse fra olje, løsningsmidler og skarpe kanter.
- Hold alltid arbeidsstedet ryddig.
- Pass på at bryteren er slått av, når De kobler slipemaskinen til strømmettet.

- Ha på egnet arbeidstøy. Ha på tettsittende tøy og ingen smykker. Ha på hånet, hvis De har langt hår.
- Av hensyn til Deres egen sikkerhet bør De kun bruke tilbehør og ekstra aggregater fra verktøyprodusenten.
- Ha alltid på vernebriller, sikkerhetskansker og hørselsvern, når De sliper, børster og skjærer.
- Kontroller, at omdreiningshastigheten, som er anført på skiven, er det samme eller større enn den omdreiningshastigheten, slipemaskinen er dimensjonert til.
- Pass på at skivens mål passer til slipemaskinen.
- Slipeskiver skal oppbevares og håndteres omhyggelig i henhold til produsentens anvisninger.
- Kontroller skiven innen bruk. Slipeskiver som er knekket, hakket eller skadet på annen vis, bør ikke brukes.
- Forevis Dem om, at slipeverktøy er montert i henhold til produsentens anvisninger.
- Sørg for å bruke mellomlag, når disse leveres sammen med slipemiddelet og er påkrevd.
- Sørg for, at slipemiddelet plasseres og fastgjøres korrekt innen bruk. La verktøyet kjøre på tomgang i 5 minutter i en sikker posisjon. Stopp maskinen straks, såfremt der forekommer større svingninger eller der konstateres andre mangler. Skulle dette forekomme, så undersøk slipemaskinen for finne årsaken til dette. Maskinen må aldri brukes uten vedlagte beskyttelsesskjerm.
- Bruk aldri separate innsatsstykker eller adaptere for å få slipeskiver med et for stort hul til å passe.
- Sørg for at gnister, som måtte dannes under bruken, ikke utgjør noen fare, f.eks. treffer personer eller antenner brennbare materialer. Bruk alltid vernebriller og hørselsvern. Bruk også andre personlige vernemidler som f.eks. hansker, forkle og hjelm, dersom det er nødvendig.
- Arbeidsemnet blir varmt under slipningen.

Viktig! Risiko for forbrenning!

La arbeidsemnet kjøle ned. Materialet kan gløde under slipningen. Ved bearbeidning som varer lenge bør De sørge for å la emnet kjøle ned

N

innimellom.

Ikke bruk kjølemidler eller lignende.

- Våt-/tørslipemaskinen er en kombinasjonsmaskin til grov- og finslipning av metall, kunststoff og andre materialer under bruk av de passende slipeskiver.

Apparatet må kun brukes i overensstemmelse med dets tiltenkte formål. Tross korrekt anvendelse er det fremdeles noen risikofaktorer man skal være oppmerksom på. Følgende punkter skal nevnes, avhengig av maskinens konstruksjon og sammensetning:

- Berøring av slipeskive i udekket område.
- Sprut av deler fra skadede slipeskiver.
- Utslynging av arbeidsemner og deler av disse
- Risikofaktor høreskader: ha på hørselsvern.

Særlige sikkerhetsanvisninger

1. Innen slipemaskinen taes i bruk, skal slipesteinene først utsettes for en lydprøve (feilfrie slipestein har en ren klang, når man slår lett på dem med f.eks. en plasthammer). Denne testen skal gjøres, når det spennes nye slipestein på (transportskader). Maskinen skal gjennomgå en testkjøring uten belastning i minst 5 minutter. Gå ut av fareområdet i løpet testkjøringen.
2. Det må kun brukes slipestein som er merket med opplysninger om produsent, bindemiddel, dimensjon og tillatt omdreiningshastighet.
3. Slipesteinen skal oppbevares tørt ved en så jevn temperatur som mulig.
4. Til oppspenning av slipesteinene må kun de vedlagte spenneflenser brukes.
5. Til oppspenning av slipesteinene må det kun brukes spenneflenser med lik størrelse og form. Mellomlagene mellom spenneflensene og slipestein skal være av elastisk materiale, som f.eks. gummi, bløt papp eller lignende.
6. Slipesteinenes monteringshul må ikke bores større.
7. Emneanleggene og de øverste justerbare beskyttelsesdekslene skal alltid plasseres så tett på slipesteinen som mulig (avstand maks. 3

mm).

8. Slipesteinen må ikke brukes uten beskyttelsesanordninger. Følgende avstand må ikke overskrides:
 - Emneanlegg/slipeskive: maks. 2 mm
 - Beskyttelsesdeksel/slipeskive: maks. 2 mm
9. Innen benkslipemaskinen taes i bruk, skal beskyttelseholder, emneanlegg og øyebeskyttelse være monteret.
10. Stikkontakten skal alltid trekkes ut, før det skiftes slipeskive.
11. Tørslipeskivens maks. omkretshastighet er BNTS 150 = 23,16 m/s Beregning:
 Omkretshastighet

$$m/s = \frac{d \times 3,14 \times n}{60 \times 1000}$$
 d = slipeskivens diameter i mm
 n = motorens omdreiningstall pr. minutt
 Eksempel:

$$m/s = \frac{150 \times 3,14 \times 2950}{60 \times 1000} = 23,16 \text{ m/s}$$
12. Maks omkretshastighet for våtslipeskiven: BNTS 150 = 1,37 m/s
 Beregning: Omkretshastighet

$$m/s = \frac{d \times 3,14 \times n}{60 \times 1000}$$
 d = slipeskivens diameter i mm
 n = motorens omdreiningstall pr. minutt
 Eksempel:

$$m/s = \frac{200 \times 3,14 \times 131}{60 \times 1000} = 1,37 \text{ m/s}$$
13. Maks. tillatt motorhustemperatur: 80°C
14. Før arbeidet påbegynnes, skal slipemaskinen skrues fast i arbeidsbenk el.lign. ved hjelp av de 4 monteringshull i bunnplaten.
15. Innstilling av gnistvernet skal foretaes med jevne mellomrom, slik at slitasjen på skiven utliknes, da avstanden mellom gnistvern og skive skal være så kort som mulig og aldri skal overstige 2 mm.
16. Slipeskiven skal senest skiftes ut, når gnistvernet (3) og emnestøtten (7) ikke lenger kan settes til en maks. avstand på 2 mm fra slipeskiven.



Bruk beskyttelseshansker



Bruk øyenvern



Bruk hørselsvern

Bestilling av reservedeler

Ved bestilling av reservedeler skal følgende opplyses:

- Maskinens type.
- Maskinens artikkelnummer.
- Maskinens identifikasjonsnummer.
- Nummeret på den nødvendige reservedel

Aktuelle priser og øvrige opplysninger finner du på internettsiden www.isc-gmbh.info

Henvisninger for bruken

Våt-/tørreslipemaskinen er forsynt med en tørreslipeskive og en våtslipeskive. Vær oppmerksom på, at grov slipning alltid utføres med tørreskiven. Finslipningen utføres med våtslipeskiven, da et lett press mot arbeidsemnet under slipningen er tilstrekkelig. Våt-/tørreslipemaskinen er utviklet til bearbeidning og skarpslipning av kniver, sakser, meisler og annet verktøy med skjær.

Montering av beskyttelsesglasset

Monter beskyttelsesglassene på begge beskyttelsesskjermene, som vist i illustrasjonen.

Vedlikehold:

- **Viktig!** Trekk ut stikkkontakten.
- Fjern regelmessig støv og skitt fra maskinen. Rengjøring av maskinen foretas best med en fin børste eller en klut.
- Unngå bruk af etsende midler, når du rengjør kunststoffdelene.



Konformitätserklärung

ISC-GmbH · Eschenstraße 6 · D-94405 Landau/Isar

D erklärt folgende Konformität gemäß EU-Richtlinie
 GB declares conformity with the EU Directive
 and standards marked below for the article
 F déclare la conformité suivante selon la
 directive CE et les normes concernant l'article
 NL verklaart de volgende conformiteit in overeen-
 stemming met de EU-richtlijn en normen voor
 het artikel
 E declara la siguiente conformidad a tenor de la
 directiva y normas de la UE para el artículo
 P declara a seguinte conformidade de acordo
 com a directiva CE e normas para o artigo
 S förklarar följande överensstämmelse enl. EU-
 direktiv och standarder för artikeln
 FIN ilmoittaa seuraavaa Euroopan unionin direkti-
 ivien ja normien mukaista yhdenmukaisuutta
 tuotteelle
 N erklærer herved følgende samsvar med EU-
 direktiv og standarder for artikkel
 BZ заявляє о відповідності товару
 наступним директивам и нормам ЕС
 IZ izjavljuje sljedeću uskladenost s odredbama i
 normama EU za artikl.
 RO declară următoarea conformitate cu linia direc-
 toare CE și normele valabile pentru articolul.
 TR ürün ile ilgili olarak AB Yönetmelikleri ve
 Normları gereğince aşağıdaki uygunluk açıkla-
 masını sunar.
 GR δηλώνει την ακόλουθη συμφωνία σύμφωνα με
 την Οδηγία ΕΕ και τα πρότυπα για το προϊόν

I dichiara la seguente conformità secondo la
 direttiva UE e le norme per l'articolo
 GB attesterer følgende overensstemmelse i
 henhold til EU-direktiv og standarder for produkt
 CZ prohlašuje následující shodu podle směrnice
 EU a norem pro výrobek.
 H a következő konformitást jelenti ki a termékek-
 re vonatkozó EU-irányvonalak és normák szerint
 pontosítja le a következő megfelelőséget az EU
 irányelv és az előírások alapján.
 PL deklaruje zgodność wymienionego ponizej
 artykułu z następującymi normami na
 podstawie dyrektywy WE.
 SK vydáva nasledujúce prehlásenie o zhode podľa
 smernice EÚ a noriem pre výrobok.
 BG декларира следното съответствие съгласно
 директивите и нормите на ЕС за продукта.
 UA заявляє про відповідність згідно з Директивою
 ЄС та стандартами, чинними для даного товару
 deklarereib vastavuse järgnevalele EL direktiivi
 dele ja normidele
 LT deklaruoja atitiktį pagal ES direktyvas ir normas
 straipsniui
 RS izjavljuje sledeći konformitet u skladu s odred-
 bom EZ i normama za artikl
 LV Atbilstības sertifikāts apliecina zemāk minēto preču
 atbilstību ES direktīvām un standartiem
 IS Samræmisýfirlýsing staðfestir eftirfarandi samræmi
 samkvæmt reglum Evrópubandalagsins og stöðlum
 fyrir vörur

Nass- / Trockenschleifer BNTS 150/200

- | | |
|--|---|
| <input checked="" type="checkbox"/> 98/37/EG | <input type="checkbox"/> 87/404/EWG |
| <input checked="" type="checkbox"/> 2006/95/EG | <input type="checkbox"/> R&TTED 1999/5/EG |
| <input type="checkbox"/> 97/23/EG | <input type="checkbox"/> 2000/14/EG: |
| <input checked="" type="checkbox"/> 89/336/EWG_93/68/EEC | <input type="checkbox"/> 95/54/EG: |
| <input type="checkbox"/> 90/396/EWG | <input type="checkbox"/> 97/68/EG: |
| <input type="checkbox"/> 89/686/EWG | |

EN 61029-1; EN 61029-2-4; EN 55014-1; EN 55014-2; EN 61000-3-2; EN 61000-3-3

Landau/Isar, den 16.05.2007

 Weichselgartner
 General-Manager

 Baumstark
 Product-Management

Art.-Nr.: 44.172.16 I.-Nr.: 01017
 Subject to change without notice

Archivierung: 4417210-09-4155050

Ⓢ

Eftertryck eller annan duplicering av dokumentation och medföljande underlag för produkter, även utdrag, är endast tillåtet med uttryckligt tillstånd från ISC GmbH.

Ⓝ

Gjentryck eller annen mangfoldiggjøring av dokumentasjon og ledsagende papirer til produktene, også i utdrag, er bare tillatt når ISC GmbH har gitt sitt uttrykkelige samtykke til dette.



- Ⓒ Förbehåll för tekniska förändringar
- Ⓒ Med forbehold om tekniske endringer

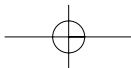

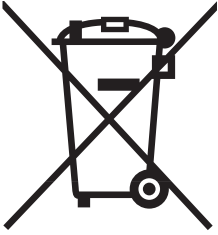

Ⓢ Endast för EU-länder

Kasta inte elverktyg i hushållssoporna.

Enligt det europeiska direktivet 2002/96/EG om avfall som utgörs av eller innehåller elektriska eller elektroniska produkter och dess tillämpning i den nationella lagstiftningen, måste förbrukade elverktyg källsorteras och lämnas

Återvinnings-alternativ till begäran om återsändning:

Som ett alternativ till återsändning är ägaren av elutrustningen skyldig att bidra till ändamålsenlig avfallshantering för det fall att utrustningen ska skrotas. Efter att den förbrukade utrustningen har lämnats in till en avfallsstation kan den omhändertas i enlighet med gällande nationella lagstiftning om återvinning och avfallshantering. Detta gäller inte för tillbehörsdelar och hjälpmedel utan elektriska komponenter vars syfte har varit att komplettera den förbrukade utrustningen.

Ⓝ Kun for EU-land

Ikke kast elektroverktøy i husholdningsavfallet!

I henhold til EU-direktiv 2002/96/EF om utbrukt elektro- og elektronisk utstyr og gjennomføring i nasjonal lovgivning må utbrukt elektroverktøy samles inn separat og tilføres miljøvennlig gjenvinning.

Recycling-alternativ til oppfordring om returnering:

Eieren av elektroutstyret er alternativt forpliktet til å være med og sørge for at utstyret blir tilført en forsikringsmessig gjenvinning i stedet for returnering, når vedkommende vil kvitte seg med det. Det gamle utstyret kan i denne forbindelse også leveres til et returdeponi, som gjennomfører en destruksjon i samsvar med gjeldende nasjonale lover om resirkulering og avfall. De tilbehørtdelene og hjelpemidlene uten elektobestanddelene som fulgte med utstyret, berøres ikke av dette.

GARANTIBEVIS

Bästa kund,

Våra produkter genomgår en sträng kvalitetskontroll. Om denna produkt mot förmodan inte fungerar på rätt sätt, beklagar vi detta och ber dig att kontakta vår serviceavdelning under adressen som anges på garantikortet. Vi står även gärna till tjänst på telefon under servicenumret som anges nedan. Följande punkter gäller för att du ska kunna göra anspråk på garantin:

1. I dessa garantivillkor regleras extra garantitjänster. Garantianspråk som regleras enligt lag påverkas inte av denna garanti. Våra garantitjänster är gratis för dig.
2. Garantitjänsterna täcker endast in sådana brister som kan härledas till material- eller fabrikationsfel och är begränsade till arbetsuppgifter som syftar till att åtgärda dessa brister eller byta ut produkten. Tänk på att våra produkter endast får användas till ändamålsenligt syfte och inte har konstruerats för yrkesmässig, hantverksmässig eller industriell användning. Ett garantiavtal sluts därför ej om produkten ska användas inom yrkesmässiga, hantverksmässiga eller industriella verksamheter eller vid liknande aktiviteter. Vår garanti omfattar dessutom inte ersättning för transportskador, skador som kan härledas till missaktade monteringsanvisningar eller ej föreskriven installation, åsidosatt bruksanvisning (t ex anslutning till felaktig nätspänning eller strömart), missbruk eller ej ändamålsenliga användningar (t ex överbelastning av produkten eller användning av ej godkända insatsverktyg eller tillbehör), åsidosatta underhålls- och säkerhetsbestämmelser, främmande partiklar som har trängt in i produkten (t ex sand, sten eller damm), yttre våld eller yttre påverkan (t ex skador om produkten har fallit ned) samt normalt och användningsbundet slitage.

Anspråk på garanti upphör att gälla om ingrepp redan har gjorts i produkten.

3. Garantitiden uppgår till 2 år och gäller från datumet när produkten köptes. Medan garantitiden fortfarande gäller ska anspråk på garanti ställas inom två veckor efter att defekten fastställdes. Det är inte möjligt att ställa anspråk på garanti efter att garantitiden har löpt ut. Garantitiden förlängs inte när produkten repareras eller byts ut, dessutom medför sådana arbeten inte att en ny garantitid börjar gälla för produkten eller för ev. reservdelar som har monterats in. Detta gäller även vid hembesök.
4. För att du ska kunna ställa anspråk på garantin ska den defekta produkten skickas in i tillräckligt frankerat skick till adressen som anges nedan. Bifoga kvittot i original eller ett annat daterat köpebevis. Förvara därför kassakvittot på en säker plats! Beskriv orsaken till reklamationen så noggrant som möjligt. Om defekten i produkten täcks av våra garantitjänster, får du genast en reparerad eller ny apparat av oss.

Givetvis kan vi även, mot debitering, åtgärda skador som antingen inte täcks av garantin eller som har uppstått efter garantitidens slut. Skicka in produkten till nedanstående serviceadress.

N GARANTIDOKUMENT

Kjære kunde!

Våre produkter er underlagt streng kvalitetskontroll. Dersom denne maskinen en gang likevel ikke skulle fungere forskriftsmessig, beklager vi dette sterkt og ber deg henvende deg til vår kundeservice, under den adresse som er angitt på dette garantikortet. Vi står også gjerne til disposisjon for deg på telefon under de service-telefonnumre som er angitt under. Følgende vilkår gjelder for å gjøre gjeldende garantikrav:

1. Disse garantivilkårene regulerer tilleggs-garantiytelser. Dine lovfestede krav på garantiytelser berøres ikke av denne garantien. Vår garantiytelse er gratis for deg.
2. Garantiytelsen gjelder utelukkende mangler som kan tilbakeføres til material- eller produksjonsfeil, og den er begrenset til å gjelde utbedring av disse manglene eller en utskiftning av maskinen. Vær oppmerksom på at våre maskiner ikke er konstruert for bruk innen næringsliv, håndverk eller industriell bruk. Slik bruk er ikke forskriftsmessig. En garantikontrakt opprettes derfor ikke dersom maskinen brukes i næringslivet, håndverks- eller industribedrifter, eller blir brukt til arbeider som kan likestilles med en slik bruk. I tillegg dekker vår garanti ikke erstatningsytelser for transportskader, skader som skyldes at monteringsveiledningen ikke er blitt fulgt, eller som skyldes ikke-forskriftsmessig installasjon, som skyldes at bruksanvisningen ikke er blitt fulgt (f.eks. ved at maskinen koples til feil nettspenning eller strømtype), som skyldes misbruk eller ikke-forskriftsmessig bruk (f.eks. overbelastning av maskinen eller bruk av ikke godkjente redskaper og tilbehør), som skyldes at vedlikeholds- eller sikkerhetsforskriftene ikke er blitt fulgt, som skyldes at det er trengt uvedkommende gjenstander inn i maskinen (f.eks. sand, steiner eller støv), som skyldes bruk av makt eller ytre påvirkning (f.eks. skader på grunn av at maskinen har falt ned), samt som skyldes vanlig, naturlig slitasje i samsvar med bruken.

Garantikravet tapes dersom det allerede er utført inngrep på maskinen.

3. Garantitiden gjelder i 2 år og begynner å løpe på kjøpsdatoen for maskinen. Garantikrav skal gjøres gjeldende før utløpet av garantitiden og innen to uker etter at du har oppdaget defekten. Det er ikke mulig å gjøre gjeldende garantikrav etter at garantitiden er utløpt. Reparasjon eller utskiftning av maskinen fører verken til en forlengelse av garantitiden eller til at en ny garantiid begynner å gjelde for maskinen eller eventuelle monterte reservedeler på grunn av denne garantiytelsen. Dette gjelder også ved anvendelse av service på stedet.
4. Vennligst send den defekte maskinen portofritt inn til den adresse som er angitt under, for å gjøre dine garantikrav gjeldende. Legg originalen av kvitteringen for kjøpet, eller et annet datert bilag som dokumenterer kjøpet, ved maskinen. Vennligst ta derfor godt vare på kassakvitteringen som dokumentasjon av kjøpet! Gi oss en så nøyaktig beskrivelse som mulig av årsaken til reklamasjonen. Dersom defekten på maskinen dekkes av vår garantiytelse, vil du omgående få i retur en reparert eller en ny maskin.

Mot betaling av kostnadene utbedrer vi naturligvis også gjerne andre defekter på maskinen, som ikke, eller ikke lenger er dekket av garantien. I et slikt tilfelle må du vennligst sende maskinen inn til vår servicebedrift.

