

- Ⓓ **Bedienungsanleitung
Bohrhammer**
- ⒸZ **Navodila za uporabo
Udarni vrtnik**
- ⒸLO **Navodila za upora
Udarni vrtnik**
- ⒸHR **Naputak za uporabu
Bušilica s čekićem**
- ⒸSK **Návod na obsluhu
Vrtacie kladivo**

Einhell[®]
GLOBAL

4

CE

Art.-Nr.: 42.583.40

I.-Nr.: 01013

BH-G 1000



Gehörschutz tragen!
Nosit ochranu sluchu!
Na ušesih nosite protihrupno zaščito !
Nosite zaštitnik za uši.
Používajte ochranu sluchu!

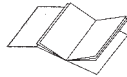

- Ⓛ Bitte Seite 2 ausklappen
- Ⓜ Prosim nalistujte stranu 2
- Ⓝ Prosimo odprite stran 2
- Ⓟ Molimo da raširate stranice 2
- Ⓡ Prosim otvorte strany 2



Augenschutz tragen!
Nosit ochranu zraku!
Na očeh nosite zaščito za oči !
Nosite zaštitne naočale.
Používajte ochranu zraku!



Bei Staubentwicklung Atemschutz tragen!
Pri tvorbi prachu nosit masku na ochranu
dýchacích cest!
Pri nastajanju prahu nosite zaščitno masko za
dihanje !
U slučaju stvaranja prašine nosite masku za
disanje!
Pri prašných prácach používajte ochranu na
dýchanie!

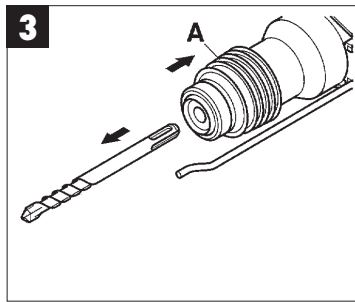
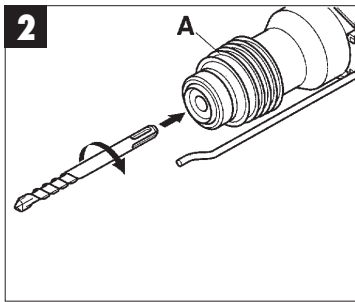
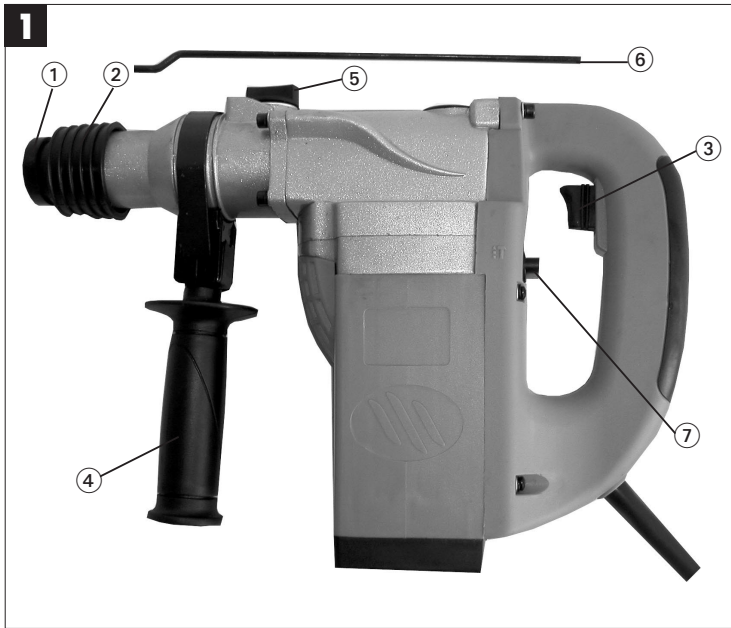

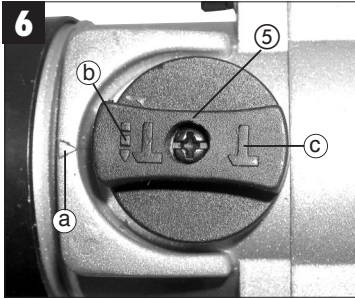
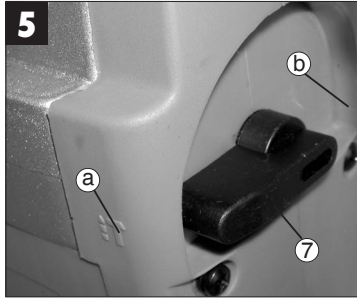
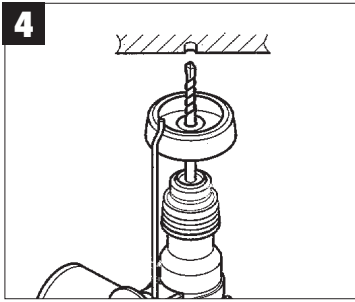

1. Gerätebeschreibung (Abb.1)

- 1 Staubschutz
- 2 Verriegelungshülse
- 3 Ein-Aus-Schalter
- 4 Zusatzgriff
- 5 Drehstop
- 6 Tiefenanschlag
- 7 Schlagstop

2. Technische Daten

Spannung:	230 V ~ 50 Hz
Leistungsaufnahme:	1010 Watt
Leerlaufdrehzahl:	850 min ⁻¹
Schlagzahl:	4500 min ⁻¹
Bohrleistung (max.):	Beton/Stein 26 mm
Gewicht:	6,14 kg
Vibrationspegel:	7,4 m/s ²
Schalldruckpegel:	90,9 dB(A)
Schalleistungspegel:	103,9 dB(A)
Schutzklasse:	□ / II

Geräusch- und Vibrationsmeßwerte ermittelt entsprechend EN 50144-2-6. Der Bohrhämmer ist nicht für die Verwendung im Freien, entsprechend Artikel 3 der Richtlinie 2000/14/EG vorgesehen.

3. Sicherheitshinweise

Achtung! Beim Gebrauch von Elektrowerkzeugen sind zum Schutz gegen elektrischen Schlag, Verletzungs- und Brandgefahr folgende grundsätzliche Sicherheitsmaßnahmen zu beachten. Lesen und beachten Sie diese Hinweise, bevor Sie das Werkzeug benutzen.

- Prüfen Sie die auf dem Typenschild angegebene Spannung (Volt).
- Bei Verwendung von Leitungsrollen, Leitung vollständig abrollen. Drahtquerschnitt mind. 1,5 mm².
- Bei Einsatz des Elektro-Bohrhammers im Freien ist für den Anschluß eine ordnungsgemäße Verlängerungsleitung H07RN-F 3G1,5 mm² mit spritzwassergeschützten Steckvorrichtungen zu verwenden.
- Achten Sie auf einen sicheren Stand auf Leitern oder Gerüsten bei freihändigem Bohren.
- In Wänden, wo Strom-, Wasser- oder Gasleitungen unsichtbar verlegt sind, zuerst die Leitungen mit einem Leitungssuchgerät lokalisieren. Berührung mit stromführenden Teilen oder Leitern vermeiden.
- Tragen Sie zum Schutze Ihrer Ohren einen

Gehörschutz: schleichender Hörverlust!

- Tragen Sie eine Schutzbrille und verwenden Sie eine Staubmaske bei stauberzeugenden Arbeiten.
- Nicht im Bereich von Dämpfen oder brennbaren Flüssigkeiten verwenden.
- Ziehen Sie bei allen Umbau- und Reinigungsarbeiten den Stecker aus der Steckdose.
- Schützen Sie die Netzleitung vor Beschädigungen. Öl und Säure können die Leitung beschädigen.
- Maschine nicht überlasten.
- Wichtig!
Alle nationalen Sicherheitsvorschriften bezüglich Installation, Betrieb und Wartung sind zu befolgen.
- Meißel und Bohrer können versehentlich aus dem Werkzeug geschleudert werden und schwere Verletzungen verursachen:
 - Vor dem Arbeitseinsatz immer nachprüfen, daß Meißel oder Bohrer im Werkzeughalter arretiert sind.
 - Werkzeughalter regelmäßig auf Abnutzung oder Beschädigung kontrollieren.
 - Ein schlagendes Werkzeug nur starten, wenn es gegen ein Werkstück (Wand, Decke usw.) gedrückt wird.
 - Nach beendeter Arbeit den Bohrhämmer vom Stromnetz trennen und Meißel oder Bohrer aus dem Werkzeug nehmen.
 - Vor dem Wechsel von Meißel oder Bohrer den Bohrhämmer immer vom Netz trennen.
- Schützen Sie Augen und Mitarbeiter vor Teilchenflug und absplitternde Fremdkörper. Schutzhelm tragen! Trennwände aufstellen!
- Arbeitshandschuhe schützen vor Fingerquetschungen und Hautabschürfungen.
- Vibrationen können für das Hand-Arm-System schädlich sein: die Einwirkzeit von Vibrationen ist so gering wie möglich zu halten.
- Netzkabel immer nach hinten vom Gerät weg führen.
- Bewahren Sie das Gerät so auf, daß es für Kinder unzugänglich ist.
- Beim Arbeiten Gerät immer mit beiden Händen halten und auf einen sicheren Stand achten.

Weitere Sicherheitshinweise für Elektrowerkzeuge finden Sie in dem beiliegenden Heftchen.

D**4. Vor Inbetriebnahme**

- Einsatzstelle nach verdeckt liegenden elektrischen Leitungen, Gas- und Wasserrohren mit einem Leitungssuchgerät untersuchen.
- Vor Anschluß an das Stromnetz darauf achten, daß die Netzspannung mit der Angabe auf dem Leistungsschild übereinstimmt.

4.1 Bestimmungsgemäße Verwendung

Das Gerät ist bestimmt zum Hammerbohren in Beton, Gestein und Ziegel und für Meißelarbeiten unter Verwendung des entsprechenden Bohrers

4.2 Werkzeug einsetzen und wechseln (Abb. 2)

- Werkzeug vor dem Einsetzen reinigen und mit Maschinenfett leicht fetten.
- Verriegelungshülse (A) zurückziehen und halten.
- Staubfreies Werkzeug drehend in die Werkzeugaufnahme bis zum Anschlag einschieben. Das Werkzeug verriegelt sich selbst.
- Verriegelung durch Ziehen am Werkzeug prüfen.

4.3 Werkzeug entnehmen (Abb. 3)

Verriegelungshülse (A) zurückziehen, halten und Werkzeug entnehmen.

5. Inbetriebnahme (Abb. 1)**5.1 Ein- Ausschalten**

- Einschalten: Betriebsschalter (3) drücken
- Ausschalten: Betriebsschalter (3) loslassen.

5.2 Zusatzgriff (4)

Bohrhammer aus Sicherheitsgründen nur mit dem Zusatzgriff verwenden.

Eine sichere Körperhaltung beim Arbeiten erhalten Sie durch Drehen des Zusatzgriffes. Zusatzgriff entgegen dem Uhrzeigersinn lösen und drehen.
Danach Zusatzgriff wieder festziehen.

5.3 Tiefenanschlag (6)



Zusatzgriff durch Drehen lösen und den geraden Teil des Tiefenanschlages in die Bohrung des Zusatzgriffes einsetzen. Tiefenanschlag einstellen und Zusatzgriff wieder anziehen.

5.4 Staubaufnahme-Vorrichtung (Abb. 4)

Vor Bohrhammerarbeiten senkrecht über dem Kopf, Staubaufnahme-Vorrichtung über den Bohrer schieben.



5.5 Schlagstop (Abb. 5)

Zum sanften Anbohren ist der Bohrhammer mit einem Schlagstop ausgestattet.

- Schalthebel (7) nach rechts auf Position (b)  drehen, um das Schlagwerk auszuschalten.
- Um das Schlagwerk wieder einzuschalten muß der Schalthebel (7) wieder zurück auf Position (a)  gedreht werden.

5.6 Drehstop (Abb. 6)

Für Meißel arbeiten kann die Drehfunktion des Bohrhammers ausgeschaltet werden.

- Hierzu den Stellhebel (5) mit dem Pfeil (a) auf die Position (c)  am Maschinengehäuse drehen.
- Um die Drehfunktion wieder einzuschalten muß der Stellhebel (5) mit dem Pfeil (a) auf die Position (b)  gedreht werden.

Achtung:

Zum Hammerbohren benötigen Sie nur eine geringe Anpreßkraft. Ein zu hoher Anpreßdruck belastet unnötig den Motor. Bohrer regelmäßig prüfen. Stumpfen Bohrer nachschleifen oder ersetzen.

6. Wartung

- Vor allen Arbeiten am Gerät Netzstecker ziehen!
- Halten Sie Ihr Gerät immer sauber.
- Benutzen Sie zur Reinigung des Kunststoffes keine ätzenden Mittel.
- Um Staubablagerungen zu vermeiden sollten die Lüftungsschlitze nach Arbeitsende, durch Druckluft (max. 3 bar) gereinigt werden.
- Kohlebürsten regelmäßig kontrollieren (verschmutzte bzw. verschlissene Kohlebürsten führen zu übermäßiger Funkenbildung und zu Drehzahlstörungen).

7. Ersatzteilbestellung

Bei der Ersatzteilbestellung sollten folgende Angaben gemacht werden:

- Typ des Gerätes
- Artikelnummer des Gerätes
- Ident- Nummer des Gerätes
- Ersatzteil- Nummer des erforderlichen Ersatzteils

Ersatzkohlen	42.583.40.02
Schalter	42.583.40.01

1. Popis přístroje (obr. 1)

1. Ochrana proti prachu
2. Zajišťovací pouzdro
3. Za-/vypínač
4. Přídavná rukojeť
5. Hloubkový doraz
6. Vypnutí přiklepu
7. Vypnutí otáčení

2. Technická data

Napětí:	230 V ~ 50 Hz
Příkon:	1010 W
Otáčky naprázdno:	850 min ⁻¹
Počet úderů:	4500 min ⁻¹
Vrtací výkon (max):	beton/kámen 26 mm
Hmotnost:	6,14 kg
Hladina vibrací:	7,4 m/s ²
Hladina akustického tlaku:	90,9 dB(A)
Hladina akustického výkonu:	103,9 dB(A)
Ochranná třída:	□ / II

Hodnoty hluku a vibrací změřeny podle EN 50144-2-6. Přístroj není konstruován pro užití na volném prostranství příslušné podle článku 3 směrnice 2000/14/EG.

3. Bezpečnostní pokyny

Pozor! Při použití elektrického nářadí je třeba na ochranu proti úderu elektrickým proudem, nebezpečí úrazu a požáru dbát následujících bezpečnostních opatření. Přečtěte si a dbejte těchto pokynů, ještě než začnete přístroj používat.

- Přebíhající napětí udané na typovém štítku (volty).
- Při použití kabelového bubnu kabel zcela odrolat. Průřez drátu min 1,5 mm².
- Při použití vrtacího kladiva na volném prostranství musí být pro připojení použito řádné prodlužovací vedení H07RN-F 3G1,5 mm² se zástrčkou chráněnou proti střikající vodě.
- Dbejte na bezpečné stání na žebřících nebo lešeních při vrtání volně z ruky.
- Ve zdech, ve kterých je neviditelně zabudované vedení proudu, vody nebo plynu nejdříve lokalizovat vedení přístrojem na hledání vedení. Vyvarovat se doteku vodivých částí nebo vodičů pod proudem.
- K ochraně uší noste ochranu sluchu: plíživá ztráta sluchu!

- Noste ochranné brýle, a při pracích při kterých vzniká prach používejte prachovou masku.
- Nepoužívat v blízkosti par nebo hořlavých kapalin.
- Při všech přestavovacích a čistících pracích vytáhněte zástrčku ze zásuvky.
- Chraňte síťové vedení před poškozením. Olej a kyseliny mohou vedení poškodit.
- Stroj nepřetěžovat.
- Důležité!

Musí být dodržovány všechny národní bezpečnostní předpisy co se týče instalace, provozu a údržby.

- Sekáče a vrtáky mohou být nedopatřením ze stroje vymrštěny a způsobit těžká zranění:
 - Před prací vždy překontrolovat, jestli je sekáč nebo vrták pevně zajištěn v držáku nástroje.
 - Pravidelně kontrolovat, není-li držák nástroje opotřebován nebo poškozen.
 - Nářadí pro nárazové vrtání nastartovat jediné tehdy, když je tlačeno proti obrobku (zed', strop atd.).
 - Po ukončení práci vrtací kladivo odpojit od sítě a sekáč nebo vrták z nářadí vyndat.
 - Před výměnou sekáče nebo vrtáku vrtací kladivo vždy odpojit od sítě.
- Chraňte oči a spolupracovníky před odlétávajícími částicemi a opryskávajícími cizími tělesy. Nosit ochrannou přilbu! Postavit dělicí stěny!
- Pracovní rukavice ochraňují před zhmotněním prstů a odřením kůže.
- Vibrace mohou být škodlivé pro ruce a paže: je třeba dodržovat minimální možnou dobu působení vibrací.
- Síťový kabel vést vždy směrem dozadu od přístroje.
- Uchovávejte přístroj tak, aby nebyl přístupný dětem.
- Při práci držet přístroj vždy oběma rukama a dbát na bezpečný postoj.

Další bezpečnostní pokyny pro práci s elektrickým nářadím naleznete v příložené brožurce.

CZ**4. Před uvedením do provozu**

- Pomocí přístroje na hledání vedení překontrolovat, zdali se na místě použití nenacházejí skrytá elektrická vedení, plynové a vodovodní trubky.
- Před připojením na síť dbát na to, aby síťové napětí souhlasilo s údaji na výkonovém štítku.

4.1 Použití podle účelu určení

Přístroj je určen k úderovému vrtání v betonu, kamenu a cihlách a pro sekací práce za použití příslušného vrtáku nebo sekáče.

4.2 Nasadit a vyměnit nástroj (obr. 2)

- Nástroj před vložením vyčistit a mazacím strojním tukem lehce namazat.
- Zajišťovací pouzdro (A) odsunout zpět a držet.
- Prachu prostý nástroj zasunout otáčivým pohybem až na doraz do upínání nástroje. Nástroj se zablokuje sám.
- Zablkování překontrolovat zatažením za nástroj.

4.3 Odstranění nástroje (obr. 3)

Zajišťovací pouzdro (A) stáhnout zpět, držet a nástroj vyndat.

5. Uvedení do provozu (obr. 1)**5.1 Za-/vypnout**

- Zapnout: Hlavní vypínač (3) stisknout
- Vypnout: Hlavní vypínač (3) krátce stisknout a pustit.

5.2 Přídavná rukojeť (4)

Z bezpečnostních důvodů používat vrtací kladivo pouze s přídavnou rukojetí.

Bezpečné držení těla při práci získáte otáčením přídavné rukojeti. Přídavnou rukojeť uvolnit proti směru hodinových ručiček a otáčet. Poté přídavnou rukojeť opět utáhnout.

5.3 Hlubkový doraz (6)

Přídavnou rukojeť otáčením uvolnit a rovnou část hlubkového dorazu nasadit do otvoru přídavné rukojeti. Hlubkový doraz nastavit a přídavnou rukojeť opět utáhnout.

5.4 Zařízení na zachytávání prachu (obr. 4)

Před prací s vrtacím kladivem kolmo nad hlavou nasunout přes vrták zařízení na zachytávání prachu.

5.5 Vypnutí přiklepu (obr. 5)

K jemnému navrtávání je vrtací kladivo vybaveno vypnutím přiklepu.

- Přepínací páčku (7) natočit do polohy (b) ↓ , aby byl rázový mechanismus vyřazen z provozu.
- K opětovnému zapnutí rázového mechanismu musí být přepínací páčka vrácena zpět do polohy (a) ↑

5.6 Vypnutí otáčení (obr. 6)

Pro práci se sekáčem může být otočná funkce vrtacího kladiva vyřazena z provozu.

- K tomu otočit stavěcí páčku (5) označením C ↑ k šípce (a) na krytu stroje.
- K opětovnému zapnutí otáčecí funkce musí být stavěcí páčka (5) otočena označením (b) ↓ k šípce (a).

Pozor:

Pro práci s vrtacím kladivem je potřeba jen malá přítlačná síla. Moc vysoký přítlak zbytečně zatěžuje motor. Vrták pravidelně kontrolovat. Tupý vrták přebrousit nebo vyměnit.

6. Údržba

- Před všemi pracemi na přístroji vytáhnout síťovou zástrčku!
- Udržujte přístroj vždy čistý.
- K čištění umělé hmoty nepoužívejte žíravé látky.
- Aby se zabránilo prachovým usazeninám, měly by být větrací otvory po ukončení práce vyčištěny tlakovým vzduchem (max. 3 bary).
- Uhlíkové kartáče pravidelně kontrolovat (znečištěné event. opotřeбенé uhlíkové kartáče vedou k nadměrné tvorbě jisker a k poruchám počtu otáček).

7. Objednání náhradních dílů

Při objednávce náhradních dílů je třeba uvést následující údaje:

- Typ přístroje
- Číslo výrobku přístroje
- Identifikační číslo přístroje
- Číslo požadovaného náhradního dílu

Vypínač	42.583.40.01
Náhradní uhlíky	42.583.40.02

1. Opis vrtnika (Slika 1)

1. Zaščita za prah
2. Zapiralna puša
3. Stikalo za vklop / izklop
4. Dodatni ročaj
5. Globinski nastavek
6. Zapiralnik udarjanj
7. Prekinjevalec vrtljajev

2. Tehnični podatki

Napetost:	230 V ~ 50 Hz
Moč:	1010 Watt
Število vrtljajev v praznem teku:	850 min ⁻¹
Število udarjanj:	4500 min ⁻¹
Moč vrtnja (max.):	beton / kamen 26 mm
Teža:	6,14 kg
Nivo vibracij:	7,4 m/s ²
Nivo glasnosti:	90,9 dB(A)
Hrupnost:	103,9 dB(A)
Razred zaščite:	□ / II

Izmerjene vrednosti za hrupnost in vibracije so ugotovljene po EN 50144-1. Udarni vrtnik ni primeren za uporabo na prostem po členu 3 smernice 2000/14/EG.

3. Varnostna navodila

Pozor! Pri uporabi električnih orodij je treba zaradi preprečevanja električnega udara, nevarnosti poškodb in požara upoštevati sledeče osnovne varnostne ukrepe.

Preberite in upoštevajte ta navodila pred uporabo orodja.

- Preverite na tablici s podatki navedeno napetost (Volt).
- Pri uporabi kablskih kolutov popolnoma odvijte kabel. Presek kabla mora biti najmanj 1,5 mm².
- Pri uporabi električnega udarnega vrtnika na prostem je treba za priključek uporabljati primer
- V stenah, kjer so električne žice, vodovodna in plinska napeljava položeni zakrito, je treba najprej ugotoviti položaj teh napeljav s pomočjo iskalne naprave. Prepričati je treba kontakt z deli ali napeljavo, ki je pod električno napetostjo.
- V namen zaščite Vaših ušes nosite slušno zaščito: neopazna izguba sluha!
- Nosite zaščitna očala in uporabljajte protiprašno masko, ko izvajate delo, kjer nastaja prah.
- Ne uporabljajte vrtnika v območju pare ali gor-

jivih tekočin.

- Zmeraj potegnite vtičnik iz vtičnice, ko izvajate čiščenje ali preurejanje.
- Zavarujte električni kabel pred poškodbami. Olje in kislina lahko poškodujeta kabel.
- Ne preobremenjujte vrtnika.
- Pomembno !
Upoštevajte vse lokalne varnostne prepise glede instalacije, obratovanja in vzdrževanja.
- Sekač in sveder lahko pomotoma izskoči iz orodja in povzroči težke poškodbe:
 - Pred začetkom dela zmeraj preverite, če je sekač ali sveder dobro nameščeni v nosilnem delu orodja.
 - Redno kontrolirajte obrabljeno ali poškodovanost nosilnega dela za sveder ali sekač.
 - Udarjalno orodje startajte šele takrat, ko je pritisnjeno na obdelovalno površino (stena, strop, itd).
 - Po opravljenem delu izklopite udarni vrtnik iz električnega omrežja in odstranite sekač ali sveder iz orodja.
 - Pred zamenjavo sekača ali svedra zmeraj izključite dovod električnega toka do vrtnika.
- Zavarujte oči in sodelavce pred letječimi delčki in ostružki. Nosite varnostno čelado! Postavite varnostne stene!
- Delovne rokavice varujejo pred poškodbami prstov in odrgninami kože.
- Vibracije so lahko škodljive za roke. Učinkovanje vibracij je treba zmanjšati na minimum.
- Kabel za dovod električnega toka mora biti zmeraj speljani proč in izza orodja.
- Hranite vrtnik tako, da ne bo dostopen za otroke.
- Pri delu zmeraj držite vrtnik z obema rokama in pazite na varni položaj telesa.

4. Pred uporabo vrtnika

- Mesto vrtnja preverite glede skrite električne napeljave, plinskih in vodovodnih cevi s pomočjo naprave za iskanje.
- Pred priključkom vrtnika na električno omrežje pazite na to, da je napetost električnega omrežja enaka napetosti, ki je navedena na podatkovni tablici na vrtniku.

4.1 Namenska uporaba

Naprava je namenjena za udarno vrtnje v beton, kamen in opeko ter za za sekane takšnih materialov z uporabo odgovarjajočega svedra ali sekača.

SLO**4.2 Vstavljanje in zamenjavanje orodja (Slika 2)**

- Orodje pred vstavljanjem očistite in rahlo namažite z mastjo za mazanje strojev.
- Potegnite nazaj zapiralno glavo (A) in jo držite.
- Vstavite čisto orodje obračajoče do konca v glavo vrtnika. Orodje se zapre samo od sebe.
- Zapiranje orodja preverite tako, da poskušate potegniti orodje ven iz glave.

4.3 Jemanje orodja ven iz sprejema (Slika 3)

Potegnite zapiralni del glave (A) nazaj, ga tako držite in vzemite ven orodje.

5. Uporaba vrtnika (Slika 1)**5.2 Vklp / Izklp**

- Vklp: Pritisnite stikalo za vklop/izklp (3)
- Izklp: Stikalo (3) pritisnite za kratki čas in ga spustite.

5.2 Dodatni ročaj (4)

Udarni vrtnik iz varnostnih razlogov uporabljajte samo z dodatnim ročajem.

Varni položaj telesa boste imeli pri delu tako, da obračate dodatni ročaj. Dodatni ročaj spuščate in obračate v smeri proti urinemu kazalcu. **Potem ponovno zategnite dodatni ročaj.**

5.3 Globinski nastavek (6)



Spustite dodatni ročaj in vstavite globinski nastavek v luknjo dodatnega ročaja. Nastavite globinski nastavek in ponovno zategnite dodatni ročaj.

5.4 Naprava za prevzemanje prahu (4)

Pred začetkom dela z vrtnikom potisnite napravo za prah navpično na glavo preko vrtnika.

5.5 Prekinjalo (Slika 5)

Za mehki začetek vrtenja je vrtnik opremljeni s prekinjalom.

- Stikalni gumb (7) obrnite v desno v položaj (b) , da izklopite udarni del vrtnika.
- Da bi udarni del vrtnika ponovno vključili, je treba stikalni gumb (7) ponovno obrniti nazaj v položaj (a) .

5.6 Prekinjalo vrtenja (Slika 6)

Za dela s sekačem je možno izključiti funkcijo vrtenja vrtnika.

- Nastavljali gumb (5) z oznako C  obrnite na puščico (a) na ohišju vrtnega kladiva.

- Da bi ponovno vključili funkcijo vrtenja, je treba nastavljali gumb (5) z oznako (b)  obrniti na puščico (a) .

Pozor!

Za udarno vrtenje potrebujete samo malo pritisno moč. Preveliko pritiskanje po nepotrebnem obremenjuje motor vrtnika. Redno preverjajte sveder. Tope svedre naostrite ali zamenjajte.

6. Vzdrževanje

- Pred vsakim delom na vrtniku potegnite kabel iz električne vtičnice.
- Vzdržujte Vaš vrtnik zmeraj v čistem stanju.
- Za čiščenje plastike ne uporabljajte razjedajočih čistilnih sredstev.
- Da bi se izognili nabiranju prahu, je treba zračne reže po koncu dela očistiti s komprimiranim zrakom (max. 3 bar).
- Redno kontrolirajte ogljene ščetke (umazane oz. obrabljene ogljene ščetke lahko povzročijo prekomerno iskenje in motnje v številu vrtljajev).

7. Naročila rezervnih delov

Pri naročilu rezervnih delov je potrebno navesti naslednje podatke:

- tip naprave
- številko artikla naprave
- identifikacijsko številko naprave
- številko potrebnega rezervnega dela.

Stikalo	42.583.40.01
Nadomestno oglje (ščetke)	42.583.40.02

1. Opis uređaja (slika 1):

- 1 Zaštitna kapa protiv prašine
- 2 Stezni tujak
- 3 Uklopno-isklopna sklopka
- 4 Dodatna ručka
- 5 Graničnik dubine
- 6 Isključivanje čekića
- 7 Isključivanje rotacije

2. Tehnički podaci

Napon:	230 V ~ 50 Hz
Primljena snaga:	1010 W
Broj okretaja u praznom hodu:	850 m ⁻¹
Broj udaraca:	4500 m ⁻¹
Bušenje (max.):	beton/kamen 26 mm
Težina:	6,14 kg
Razina vibracije:	7,4 m/s ²
Razina tlaka zvuka LPA:	90,9 dB (A)
Razina snage zvuka LWA:	103,9 dB (A)
Razred zaštite:	□ / II

Vrijednosti šuma i vibracije su mjerene prema EN 50144-1. Uređaj nije predviđen za uporabu na otvorenom prostoru prema čl. 3 smjernice 2000/14/EZ.

3. Sigurnosne upute:

Paznja! Kada se koristi električni alat moraju se poduzeti slijedeće načelne sigurnosne mjere kako bi se isključili rizici od električnog udara, ozljeda i požara. Prije upotrebe alata pročitajte i uzmite u obzir ove upute.

- Provjerite napon (Volt) naveden na označnoj pločici.
- Ako koristite kabelski bubanj, cijeli kabel se mora odmotati od bubnja. Presjek žice najmanje 1,5 mm².
- Pri upotrebi električne bušilice s čekićem na otvorenom prostoru, za priključivanje se mora koristiti ispravan produžni kabel H07RN-F 3G1,5 mm² sa spojkom koja je zaštićena protiv prskanja vode.
- Pazite da sigurno stojite na ljestvama ili skelama kada bušilicu držite obema rukama.
- U zidovima gdje ima skrivenih električnih vodova, vodovoda ili plinovoda, prvo lokalizirajte vodove pomoću uređaja za detekciju vodova. Izbjegavajte dodir s dijelovima ili vodovima pod naponom.

- Radi zaštite sluha nosite zaštitnik za uši: inače prijeti postepeni gubitak sluha!
- Nosite zaštitne naočale, te masku za disanje pri radovima kod kojih se stvara prašina.
- Ne koristite bušilicu u blizini isparivanja i zapaljivih tekućina.
- Prilikom svih radova preuređivanja i čišćenja izvadite utikač iz utičnice.
- Čuvajte kabel od oštećenja. Ulje i kiselina mogu oštetiti kabel.
- Nemojte preopteretiti stroj.
- Važno!
Moraju se poštivati svi domaći sigurnosni propisi glede instalacije, rada i održavanja.
- Dlijeta i svrdla se pogreškom mogu izbacivati iz alata i prouzročiti teške ozljede:
 - Prije početka rada uvijek provjerite da li je dlijeto ili svrdlo aretirano u prihvat alata.
 - Redovno kontrolirajte da li je prihvat alata istrošen ili oštećen.
 - Udarajući alat uključite samo kada je pritisnut na izradak (zid, strop itd.)
 - Nakon završenog posla izvadite utikač iz utičnice, te dlijeto ili svrdlo iz bušilice.
 - Prije zamjenjivanja dlijeta ili svrdla uvijek izvadite utikač iz utičnice.
- Čuvajte oči i suradnike od letećih čestica i disperzije stranih tijela. Nosite zaštitnu kacigu! Postavite pregradu!
- Radne rukavice štite od zgnječenja prstiju i ogrebotina na koži.
- Vibracije mogu biti štetne za ruke: vrijeme djelovanja vibracija mora biti što kraće.
- Priključni kabel uvijek položite na stražnjoj strani stroja.
- Čuvajte uređaj tako da je nedostupan za djecu.
- Za vrijeme rada, uređaj uvijek držite obema rukama i pazite da sigurno stojite.

Daljnje sigurnosne upute za električni alat ćete naći u priloženoj knjižici.

4. Prije puštanja u funkciju

- Pomoću uređaja za detekciju vodova kontrolirajte ima li skrivenih električnih vodova, plinskih cijevi ili vodovodnih cijevi u predjelu gdje želite bušiti.
- Prije priključivanja na strujnu mrežu pazite da mrežni napon odgovara podatku na označnoj pločici.

4.1 Namjenska upotreba

Uredjaj je namijenjen za udarno bušenje u betonu, kamenju, cigli i za klesarske radove uz korištenje odgovarajućeg svrdla ili dljeteta.

4.2 Montaža i zamjena alata (slika 2)

- Očistite alat prije montaže, malo ga podmažite strojnim mazivom.
- Povucite stezni tuljak (A) prema natrag i držite ga.
- Okrećući ga ugrumite alat koji je očišćen od prašine do kraja u prihvat alata. Alat se sam aretira.
- Kontrolirajte aretiranje alata time da ga povucite.

4.3 Izvaditi alat (slika 3)

Povucite stezni tuljak (A) prema natrag, držite ga i izvadite alat.

5. Puštanje u funkciju (slika 1)

5.1. Uključivanje i isključivanje

- Uključivanje: Pritisnite prekidač (3)
- Isključivanje: Kratko pritisnite i pustite prekidač(3)

5.2. Dodatna ručka (4)

Iz sigurnosnih razloga upotrijebite bušilicu samo s dodatnom ručkom.

Siguran stav tijela omogućujete zakretanjem dodatne ručke. Popustite dodatnu ručku suprotno smjeru kazaljke na satu i zakrenite je.

Zatim opet zategnite dodatnu ručku.

5.3. Graničnik dubine (6)



Okretanjem otpustite dodatnu ručku i umetnite ravni dio graničnika dubine u provrt na ručki. Podesite graničnik dubine i ponovno pritegnite dodatnu ručku.

5.4. Naprava za prihvat prašine (slika 4)

Prije radova s bušilicom okomito iznad glave stavite napravu za prihvat prašine na svrdlo.



5.5 Isključivanje čekića (slika 5)

Za blago zavrtnje se može isključiti čekić.

- Okrenite sklopku (7) udesno na položaj (b)  da biste isključili čekić.
- Za ponovno uključivanje čekića se sklopka (7) mora vratiti na položaj (a) .

5.6 Isključivanje rotacije (slika 6)

Za radove s dljetom se može isključiti funkcija rotacije bušilice.

- Za to okrenite ručicu za namještanje (5) s oznakom C  na strelicu (a) na kućištu stroja.
- Za ponovno uključivanje rotacije, ručica za namještanje (5) se mora okrenuti s oznakom (b)  na strelicu (a).

Pažnja:

Za bušenje s čekićem je potrebna samo mala snaga pritiskanja. Preveliko pritiskanje bez potrebe opterećava motor. Redovno kontrolirajte svrdlo. Tupa svrdla naoštrite ili zamijenite.

6. Održavanje:

- Prije svih radova na uređaju izvadite utikač iz utičnice!
- Uvijek održite uređaj u čistom stanju.
- Za čišćenje plastike ne rabite nagrizajuća sredstva.
- Radi sprečavanja naslaganja prašine je preporučljivo da se ventilacijski otvori nakon rada čiste komprimiranim zrakom (max. 3 bar).
- Redovno kontrolirajte ugljene četkice (zaprjane odn. istrošene ugljene četkice prouzrokuju preveliko iskrenje i poremećaje broja okretaja).

7. Naručivanje rezervnih dijelova

Priilikom naručivanja rezervnih dijelova treba navesti sljedeće podatke:

- tip uređaja
- broj artikla uređaja
- identifikacijski broj uređaja
- kataloški broj potrebnog rezervnog dijela

Sklopka	42.583.40.01
Rezervne četkice	42.583.40.02

1. Popis prístroja (obr. 1)

- 1 Ochrana proti prachu
- 2 Upínač objímka
- 3 Vypínač zap/vyp
- 4 Prídavná rukoväť
- 5 Zastavenie otáčania
- 6 Hĺbkový doraz
- 7 Zastavenie príklepu

2. Technické údaje

Napätie:	230 V ~ 50 Hz
Príkonnosť:	1010 Watt
Otáčky pri voľnobehu:	850 min ⁻¹
Počet úderov:	4500 min ⁻¹
Výkon vrtania (max):	Betón/kameň 26 mm.
Hmotnosť:	6,14 kg
Úroveň vibrácie:	7,4 m/s ²
Hladina akustického tlaku:	90,9 dB (A)
Hladina akustického výkonu:	103,9 dB (A)
Trieda ochrany:	□ / II

Zvuk a merné vibračné hodnoty tohto prístroja sú merané podľa EN 50144-2-6.
Vrtacie kladivo nie je určené pre použitie vo vonkajšom prostredí, v súlade s článkom 3 smernice 2000/14/EG.

3. Bezpečnostné predpisy

Pozor! Pri použití elektrických prístrojov je potrebné kvôli ochrane pred elektrickým úrazom, nebezpečenstvom zranenia a nebezpečenstvom vzniku požiaru, dodržiavať nasledovné základné bezpečnostné opatrenia.

Pred používaním tohto prístroja si prečítajte a dodržiavajte tieto pokyny.

- Skontrolujte údaje pre napätie (volt) uvedené na typovom štítku.
- Pri použití predlžovacieho káblového bubna je potrebné kábel úplne odrolať. Minimálny prierez drôtu 1,5 mm².
- Pri použití tohto elektrického vrtacieho kladiva vo vonkajšom prostredí je potrebné pre správne pripojenie predlžovacie vedenie typu H07RN-F 3G1,5 mm² vybavené konektormi odolnými voči vode.
- Dbajte na bezpečný postoj pri ručnom vrtaní na rebríkoch alebo lešeníach.
- V stenách, kde sú položené elektrické, vodovodné alebo plynové vedenia, je potrebné najskôr tieto vedenia lokalizovať pomocou

vyhľadávacieho prístroja. Zabráňte dotyku s prístrojmi alebo rozvodmi, ktorými vedie elektrický prúd.

- Kvôli chráneniu vašich uší používajte ochranu sluchu! Nebezpečenstvo postupnej straty sluchu!
- Používajte ochranné okuliare a používajte ochrannú masku proti prachu pri prašných prácach.
- Nepoužívajte v oblasti, kde sa vyskytujú výpary alebo horľavé tekutiny.
- Vyťahnite pri všetkých prestavbových a čistiacich prácach kábel von zo zásuvky.
- Chráňte elektrický kábel pred poškodením. Olej a kyseliny môžu poškodiť kábel.
- Nepreťažovať prístroj.
- Dôležité!
Dodržiavajte všetky národné bezpečnostné predpisy vzťahujúce sa na inštaláciu, prevádzku a údržbu tohto prístroja.
- Dláto a vrták môžu pri nesprávnom používaní vyletieť von z prístroja a spôsobiť ťažké zranenia.
- Pred pracovným použitím vždy skontrolujte, či je dláto alebo vrták správne upevnený v nástrojovom upínači.
- Stav opotrebovania resp. možné poškodenie nástrojového upínača je potrebné pravidelne kontrolovať.
- Ak používate úderný nástroj, tak ho uveďte do pohybu len vtedy, keď ho zatlačíte na obrábaný materiál (stenu, strop a pod.).
- Po ukončenej práci odpojte vrtacie kladivo z elektrickej siete a vyberte dláto resp. vrták von z prístroja.
- Pred výmenou dláta alebo vrtáku vždy odpojte vrtacie kladivo z elektrickej siete.
- Chráňte vaše oči ako aj ostatné osoby pred odlietajúcimi častkami materiálu a odlamujúcimi sa telesami. Používajte ochrannú helmu! Postavte okolo pracoviska oddeľujúci plot!
- Pracovné rukavice chránia pred poranením prstov ako aj pred odreninami pokožky.
- Vibrácie môžu byť škodlivé pre systém hornej končatiny. Z toho dôvodu sa snažte redukovať dobu pôsobenia vibrácií na minimum.
- Sieťový kábel vedte vždy smerom vzad od prístroja.
- Skladujte prístroj tak, aby nebol prístupný deťom.
- Pri práci vždy držte prístroj oboma rukami a dbajte pritom na bezpečný pracovný postoj.

Ďalšie bezpečnostné pokyny pre elektrické prístroje nájdete v priloženej brožúrke.

SK**4. Pred uvedením do prevádzky**

- Miesto vŕtania je potrebné preskúmať prístrojom na vyhľadávanie vedení, aby sa tam nevyskytli skryté elektrické, plynové a vodovodné rozvody.
- Pred pripojením na elektrickú sieť je potrebné dbať na to, aby sa zhodovalo sieťové napätie s údajom na výkonovom štítku.

4.1 Správne použitie prístroja

Prístroj je určený na priklepové vŕtanie do betónu, kameniny a tehál, ako aj na prácu s dlátom s použitím príslušného vŕtáka resp. dláta.

4.2 Nasadenie a výmena nástroja (obr. 2)

- Nástroj je potrebné pred nasadením vyčistiť a ľahko natrieť strojným mazacím tukom.
- Upínaciu objímku (A) stiahnuť dole a pridržať.
- Zasuňte čistý pripravený nástroj točivým pohybom do nástrojového upínača až na doraz. Nástroj sa v upínači zablokuje sám.
- Preskúšajte ťahom správne upnutie nástroja.

4.3 Vybratie nástroja (obr. 3)

Upínaciu objímku (A) stiahnuť dole, pridržať a vybrať nástroj.

5. Uvedenie do prevádzky (obr. 1)**5.1 Zapnutie a vypnutie**

- Zapnutie: stlačiť prevádzkový spínač (3)
- Vypnutie: pustiť prevádzkový spínač (3)

5.2 Prídavná rukoväť (obr. 1 – poz. 4)

Z bezpečnostných dôvodov používajte vŕtacie kladivo len s prídavnou rukoväťou.

Pomocou otáčania prídavnou rukoväťou docielite bezpečný postoj resp. držanie tela pri práci. Prídavnú rukoväť uvoľníte točením proti smeru hodinových ručičiek.

Po nastavení prídavnú rukoväť opäť utiahnite.

5.3 Hĺbkový doraz (obr. 1 – poz. 6)

Uvoľniť otočením prídavnú rukoväť a zasunúť rovnú časť hĺbkového dorazu do otvoru na prídavnej rukoväti. Hĺbkový doraz nastaviť a prídavnú rukoväť opäť pevne dotiahnuť.

5.4 Prípravok na zachytávanie prachu (obr. 4)

Pred vŕtaním priamo kolmo nad hlavou je potrebné nasadiť na vŕtáčku prípravok na zachytávanie prachu.

5.5 Zastavenie priklepu (obr. 5)

Pre presnejšie navŕtanie je vybavené vŕtacie kladivo zastavením priklepu.

- Otočením spínacej páky (7) doprava na pozíciu (b) ↓ sa vypne funkcia kladiva.
- Aby sa funkcia kladiva opäť zapla je potrebné spínať páku (7) otočiť znovu do pozície (a) ↑.

5.6 Zastavenie otáčania (obr. 6)

Pre prácu s dlátom je možné vypnúť funkciu otáčania vŕtacieho kladiva.

- Otočením nastavovacej páky (5) šípku (a) do pozície (c) ↑ na kryte prístroja vypnete otáčanie vŕtáčky.
- Aby sa funkcia otáčania opäť zapla je potrebné spínať páku (5) otočiť šípku (a) znovu do pozície (b) ↓.

Pozor:

Pri priklepovom vŕtaní potrebujete len malú pritlačnú silu. Príliš vysoká sila pritlačenia vŕtáčky zbytočne zaťažuje motor. Pravidelne kontrolujte vŕták. Tupý vŕták je potrebné nabrúsiť alebo vymeniť.

6. Údržba

- Pred všetkými prácami na prístroji vytiahnuť kábel zo siete!
- Udržujte váš prístroj vždy v čistom stave.
- Nepoužívajte k čisteniu plastových dielov na výrobku žiadne čieraviny.
- Aby sa zabránilo usadzovaniu prachu, mali by sa vetracie otvory po ukončení práce vyčistiť tlakovým vzduchom (max. 3 bar).
- Pravidelne kontrolovať uhlíkové kefy (špinavé resp. opotrebené uhlíkové kefy spôsobujú nadmernú tvorbu iskier a poruchy otáčok).

7. Objednanie náhradných dielov

Následovné náhradné diely obdržíte u firmy ISC GmbH:

náhradné uhlíky	42.583.40.02
spínač	42.583.40.01

ISC GmbH
Eschenstraße 6
D-94405 Landau/Isar

Konformitätserklärung



- D** erklårt folgende Konformität gemäß EU-Richtlinie und Normen für Artikel
GB declares conformity with the EU Directive and standards marked below for the article
F déclare la conformité suivante selon la directive CE et les normes concernant l'article
NL verklaart de volgende conformiteit in overeenstemming met de EU-richtlijn en normen voor het artikel
E declara la siguiente conformidad a tenor de la directiva y normas de la UE para el artículo
P declara a seguinte conformidade de acordo com a directiva CE e normas para o artigo
S förklarar följande överensstämmelse enl. EU-direktiv och standarder för artikeln
FIN ilmoittaa seuraavaa Euroopan unionin direktiivien ja normien mukaista yhdenmukaisuutta tuotteelle
DK erklærer herved følgende samsvær med EU-direktiv og standarder for artikel
RUS заявляет о соответствии товара следующим директивам и нормам ЕС
HR izjavljuje sljedeću uskladjenost s odredbama i normama EU za artikl.
RO declară următoarea conformitate cu linia directoare CE și norme valabile pentru articolul.
- TR** ürün ile ilgili olarak AB Yönetmeliği ve Normları gereğince aşağıdaki uygunluk açikla masını sunar.
GR δηλώνει την ακόλουθη συμφώνια σύμφωνα με την Οδηγία ΕΕ και τα πρότυπα για το προϊόν
L dichiara la seguente conformità secondo la direttiva UE e le norme per l'articolo
DK atstæter følgende overensstemmelse i henhold til EU-direktiv og standarder for produkt
CZ prohlašuje následující shodu podle směrnice EU a norem pro výrobek.
H a következő konformitást jelenti ki a termékekre vonatkozó EU-irányvonalak és normák szerint
SLU pojasnjuje sledečo skladnost po smernici EU in normah za artikel.
PL deklaruje zgodność wymienionego ponizej artykułu z następującymi normami na podstawie dyrektywy WE.
SK vydáva nasledujúce prehlásenie o zhode podľa smernice EÚ a noriem pre výrobok.
RO декларира следното съответствие съгласно директивите и нормите на ЕС за продукта.

Bohrhammer BH-G 1000

- 98/37/EG 87/404/EWG
 73/23/EWG_93/68/EEC R&TTED 1999/5/EG
 97/23/EG 2000/14/EG: $L_{WM} = \text{dB}$; $L_{WA} = \text{dB}$
 89/336/EWG_93/68/EEC 95/54/EG:
 90/396/EWG 2002/88/EG:
 89/686/EWG

EN 60745-1; EN 60745-2; EN 55014-1; EN 55014-2;
EN 61000-3-2; EN 61000-3-3

Landau/Isar, den 02.05.2005

Brunhölzl
Leiter Produkt-Management

Karg
Produkt-Management

Art.-Nr.: 42.583.40 I.-Nr.: 01013

Archivierung: 4258340-44-4155050-E

GARANTIEURKUNDE

Auf das in der Anleitung bezeichnete Gerät geben wir 2 Jahre Garantie, für den Fall, dass unser Produkt mangelhaft sein sollte. Die 2-Jahres-Frist beginnt mit dem Gefahrenübergang oder der Übernahme des Gerätes durch den Kunden. Voraussetzung für die Geltendmachung der Garantie ist eine ordnungsgemäße Wartung entsprechend der Bedienungsanleitung sowie die bestimmungsgemäße Benutzung unseres Gerätes.

Selbstverständlich bleiben Ihnen die gesetzlichen Gewährleistungsrechte innerhalb dieser 2 Jahre erhalten. Die Garantie gilt für den Bereich der Bundesrepublik Deutschland oder der jeweiligen Länder des regionalen Hauptvertriebspartners als Ergänzung der lokal gültigen gesetzlichen Vorschriften. Bitte beachten Sie Ihren Ansprechpartner des regional zuständigen Kundendienstes oder die unten aufgeführte Serviceadresse.

ISC GmbH · International Service Center
Eschenstraße 6 · D-94405 Landau/Isar (Germany)
Info-Tel. 0180-5 120 509 • Telefax 0 99 51-26 10 und 52 50
Service- und Infoserver: <http://www.isc-gmbh.info>

DE GARANTIEURKUNDE

Auf das in der Anleitung bezeichnete Gerät geben wir 2 Jahre Garantie, für den Fall, dass unser Produkt mangelhaft sein sollte. Die 2-Jahres-Frist beginnt mit dem Gefahrenübergang oder der Übernahme des Gerätes durch den Kunden. Voraussetzung für die Geltendmachung der Garantie ist eine ordnungsgemäße Wartung entsprechend der Bedienungsanleitung sowie die bestimmungsgemäße Benutzung unseres Gerätes.

Selbstverständlich bleiben Ihnen die gesetzlichen Gewährleistungsrechte innerhalb dieser 2 Jahre erhalten.

Die Garantie gilt für den Bereich der Bundesrepublik Deutschland oder der jeweiligen Länder des regionalen Hauptvertriebspartners als Ergänzung der lokal gültigen gesetzlichen Vorschriften. Bitte beachten Sie Ihren Ansprechpartner des regional zuständigen Kundendienstes oder die unten aufgeführte Serviceadresse.

CZ ZÁRUČNÍ LIST

Na přístroj označený v návodu poskytujeme záruku 2 let, pro ten případ, že by byl náš výrobek vadný. Tato 2letá lhůta začíná přechodem rizika nebo převzetím přístroje zákazníkem.

Předpokladem pro uplatňování záruky je řádná údržba příslušné podle návodu k obsluze a používání našeho přístroje k určenému účelu.

Samozřejmě Vám během těchto 2 let zůstanou zachována zákonná záruční práva.

Záruka platí na území Spolkové republiky Německo nebo příslušné země regionálního hlavního distribučního partnera jako doplněk lokálně platných zákonných předpisů. V případě potřeby se prosím obraťte na Vaše kontaktního partnera regionálního příslušného zákaznického servisu nebo na dolo uvedenou servisní adresu.

HR GARANCIJSKI LIST

Za napravo, ki je navedena v navodilih, dajemo 2 leti garancije v primeru, če bi bil naš proizvod pomankljiv. 2-letni rok začne teči s prenosom jamstva ali s prevzemom naprave s strani kupca. Predpogoj za uveljavljanje garancije je redno pravilno vzdrževanje v skladu z navodili za uporabo ter namenska predpisana uporaba naše naprave.

Samoumevno je, da v roku letih 2 let ostanejo za Vas v veljavi Vaše zakonite pravice glede jamstva za proizvod.

Garancija velja za območje Zvezne Republike Nemčije ali posameznih dežel regionalnega glavnega prodajnega partnerja kot dopolnilo k lokalnim veljavnim zakonskim predpisom. Prosimo, če upoštevate Vašo kontaktno osebo v pristojni servisni službi ali na spodaj navedenem naslovu servisne službe.

HR GARANCIJSKI LIST

Za uređaj opisan u uputama dajemo 2 godine jamstva u slučaju eventualnog nedostatka na našem proizvodu. Rok od 2 godine započinje s prijelazom rizika ili s preuzimanjem uređaja od strane kupca.

Pretpostavka za ostvarivanje prava jamstva je pravilno održavanje u skladu s uputama za uporabu, kao i svrhisodno korištenje našeg uređaja.

Razumljivo je da zadržavate zakonsko pravo jamstva unutar te 2 godine.

Jamstvo važi za područje Savezne Republike Njemačke ili dotičnih zemalja regionalnog glavnog trgovačkog partnera kao dopuna lokalno važećih zakonskih propisa. Molimo Vas da obratite pažnju na Vašu kontaktnu osobu nadležne servisne službe u regiji ili na dolje navedenu adresu servisa.

SE Záruchý list

Na přístroj popsaný v návodu na obsluhu poskytujeme záruku 2 roky, která se vztahuje na případ, kdy by výrobek chybný. Záruční 2-ročná lhůta se začíná přechodem rizika nebo převzetím přístroje zákazníkem.

Předpokladem pro uplatnění nároků z záruky je správná údržba přístroje podľa návodu na obsluhu ako aj používanie prístroja výlučne len na tie účely, na ktoré bol určený.

Samozrejme Vám ostávajú zachované zákonom predpísané práva na záruku vpo dobu trvania týchto 2 rokov.

Záruka platí pre oblasť Spolkovej republiky Německo alebo příslušných krajín regionálního hlavního distribučního partnera ako doplnenie k lokálně platným zákonným predpisom. Prosim informujte sa u Vášho kontaktného partnera příslušného regionálního zákaznického servisu alebo na dolo uvedenej servisnej adrese.

Technische Änderungen vorbehalten
Technické změny vyhrazeny
Technikai változások jogát fenntartva
Tehnične spremembe pridržane.
Zastrzega się wprowadzanie zmian technicznych
Se rezervã dreptul la modificãri tehnice.
Teknik deđišnikler olabilir
Technické změny vyhradené

- D** ISC GmbH
 Eschenstraße 6
D-94405 Landau/Isar
 Tel. (0180) 5 120 509, Fax (099 51) 2610 u. 5250
- A** Hans Einhell Österreich Gesellschaft m.b.H.
 Mühlgasse 1
A-2353 Guntramsdorf
 Tel. (02236) 53516, Fax (02236) 52369
- CH** Fubag International
 St. Gallenstraße 182
CH-8404 Winterthur
 Tel. (052) 2358787, Fax (052) 2358700
- GB** Einhell UK Ltd
 Morpeth Wharf
 Twelve Quays
 Birkenhead, Wirral
CH 41 1NG
 Tel. 0151 6491500, Fax 0151 6491501
- F** Pour toutes informations ou service après
 vente, merci de prendre contact avec votre
 revendeur.
- NL** Einhell Benelux
 Veldsteen 44
NL-4815 PK Breda
 Tel. 076 5986470, Fax 076 5986478
- B** Einhell Benelux
 Veldsteen 44
NL-4815 PK Breda
 Tel. 076 5986470, Fax 076 5986478
- E** Comercial Einhell S.A.
 Antonio Cabezon, N° 83 Planta 3a
E-28034 Fuencarral Madrid
 Tel. 91 7294888, Fax 91 3581500
- P** Einhell Portugal Lda.
 Rua da Aldeia, 225 Apartado 2100
P-4405-017 Arcozelo VNG
 Tel. 022 0917500 Fax 022 0917527
- I** Einhell Italia s.r.l.
 Via Marconi, 16
I-22070 Beregazzo (Co)
 Tel. 031 992080, Fax 031 992084
- DK** Einhell Skandinavien
 Bergsoesvej 36
DK-8600 Silkeborg
 Tel. 087 201200, Fax 087 201203
- FIN** Sähköalo Harju OY
 Korjaamonkatu 2
 FIN-33840 Tampere
 Tel. 03 2345000, Fax 03 2345040
- PL** Einhell Polska sp. Z.o.o.
 Ul. Miedzyleska 2-6
PL-50-514 Wroclaw
 Tel. 071 3346508, Fax 071 3346503
- H** Einhell Hungaria Ltd.
 Vajda Peter u. 12
H 1089 Budapest
 Tel. 01 3039401, Fax 01 2101179
- TR** Semak
 makina ticaret ve sanayi ltd. sti.
 Altay Cesme Mah. Yassemin Sok. No: 19
TR 34843 Maltepe - Istanbul
 Tel. 0216 4594865, Fax 0216 4429325
- RO** Einhell Distribution SRL Romania
 Calea 13 Septembrie 97
 Bloc 93, Parter
RO-Bucuresti, Sector 5
 Tel. 021 4104800, Fax 021 4103568
- CZ** Poker Plus S.R.O.
 Vypadova 1335
CZ-15300 Praha 5 - Radotin
 Tel. + Fax 02 579 10204
- BG** Einhell Bulgarien
 34 A, Stefan Stambolov Str.
 Apt. 4
BG 9000 Varna
 Tel. 052 605254, Fax 052 605822
- HR** Einhell Croatia d.o.o.
 Velika Ves 2
HR 49224 Lepajci
 Tel. 049/342 444, Fax 049 342 392
- SI** GMA-Elektromehanika d.o.o
 Cesta Andreja Bilenca 115
SLO 1000 Ljubljana
 Tel. 01/5838304, Fax 01/5183803
- GR** An. Mavrofidopoulos S.A.
 Technical & Commercial Company
 12, Papastratou & Asklipiou Str.
GR 18545 Piräus
 Tel. 0210 4136155, Fax 0210 4137692
- RUS** Bermas
 Altufyevskoye shosse, 2A
RUS 127273 Moscow
 Tel. 095 7870179, Fax 095 5401750
- LT** Dirbita
 Metalo str. 23
LT 2038 Vilnius
 Tel. 05 2395769, Fax 05 2395770
- EST** AS Baltoil
 Roiu, Haaslava vald
EE 62102 Tartumaa
 Tel. 07 301710, Fax 07 301701
- UAE** Halaj Trading Co. LLC
 POB 9282, Nakheel Rd. Deira, Shop No. 15
UAE Dubai
 Tel./Fax 04 2279554
- IR** Alborz Abzar Co. Ltd.
 No. 111, Bastan Passage Imam Khomeini Ave.
IR 11146 Teheran
 Tel. 021 6716072, Fax 021 6727177
- KZ** I.B.G.
 Belinskij-str. 102
KZ 486008 Chimkent
 Tel. 03252 518461, Fax 03252 570743
- BH** FIS d.o.o
 Poslovni Centar 96
BIH 87000 Vitez
 Tel. 030 715 267, Fax 030 715 320
- CS** MANIMEX d.o.o
 Uzicke republike 93
CS 31000 Uzice
 Tel. 031 551 393, Fax 031 601 539

(D)

Der Nachdruck oder sonstige Vervielfältigung von Dokumentation und Begleitpapieren der Produkte, auch auszugsweise ist nur mit ausdrücklicher Zustimmung der ISC GmbH zulässig.

(GB)

The reprinting or reproduction by any other means, in whole or in part, of documentation and papers accompanying products is permitted only with the express consent of ISC GmbH.

(F)

La réimpression ou une autre reproduction de la documentation et des documents d'accompagnement des produits, même incomplète, n'est autorisée qu'avec l'agrément exprès de l'entreprise ISC GmbH.

(NL)

Nadruk of andere reproductie van documentatie en geleidepapieren van de producten, geheel of gedeeltelijk, enkel toegestaan mits uitdrukkelijke toestemming van ISC GmbH.

(E)

La reimpresión o cualquier otra reproducción de documentos e información adjunta a productos, incluida cualquier copia, sólo se permite con la autorización expresa de ISC GmbH.

(P)

A reprodução ou duplicação, mesmo que parcial, da documentação e dos anexos dos produtos, carece da autorização expressa da ISC GmbH.

(I)

La ristampa o l'ulteriore riproduzione, anche parziale, della documentazione o dei documenti d'accompagnamento dei prodotti è consentita solo con l'esplicita autorizzazione da parte della ISC GmbH.

(N) (DK)

Eftertryk eller anden form for mangfoldiggørelse af skriftligt materiale, ledsagepapirer indbefattet, som omhandler produkter, er kun tilladt efter udtrykkelig tilladelse fra ISC GmbH.

(S)

Eftertryck eller annan duplicering av dokumentation och medföljande underlag för produkter, även utdrag, är endast tillåtet med uttryckligt tillstånd från ISC GmbH.

(FIN)

Tuotteiden dokumentaatioiden ja muiden mukaaniitettujen asiakirjojen vain osittainkin kopiointi tai muunlainen monistaminen on sallittu ainoastaan ISC GmbH:n nimenomaisella luvalla.

(PL)

Przedruk lub innego rodzaju powielanie dokumentacji wyrobów oraz dokumentów towarzyszących, nawet we fragmentach dopuszczalne jest tylko za wyraźną zgodą firmy ISC GmbH.

(H)

Az termékék dokumentációjának és kiséró okmányainak az utánnymása és sokszorosítása, kivonatolisan is csak az ISC GmbH kifejezett beleegyezésével engedélyezett.

(TR)

Ürünlerinim dokümantasyon ve evraklarının kısmen olsa daht kopyalanması veya başka şekilde çoğaltılması, yalnızca ISC GmbH firmasının özel onayı alınmak şartıyla serbesttir.

(RO)

Imprimarea sau multiplicarea documentatiei și a hârtiilor însoțitoare a produselor, chiar și numai sub formă de extras, este permisă numai cu aprobarea expresă a firmei ISC GmbH.

(CZ)

Dotisk nebo jiné rozmnožování dokumentace a průvodních dokumentů výrobků, také pouze výňatky, je přípustné výhradně se souhlasem firmy ISC GmbH.

(BG)

Препечатването или размножаването по друг начин на документация и придружаващи документи на продукти на, дори и като извадка, се допуска само с изричното разрешение на ISC GmbH.

(SLU)

Ponatis ali druge vrste razmnoževanje dokumentacije in spremljajočih dokumentov proizvodov proizvajalca, tudi v izvlekih, je dovoljeno samo z izrecnim soglasjem firme ISC GmbH.

(HR)

Naknadno tiskanje ili slična umnožavanja dokumentacije i pratećih papira ovih proizvoda, čak i djelomično kopiranje, moguće je samo uz izričito dopuštenje tvrtke ISC GmbH.

(SK)

Kopirovanie alebo iné rozmnožovanie dokumentácie a sprievodných podkladov produktov, a to aj čiastočné, je prípustné len s výslovným povolením spoločnosti ISC GmbH.

(BIS)

Перепечатывание или прочие виды размножения документации и сопроводительных листов продукции фирмы, полностью или частично, разрешено производить только с однозначного разрешения ISC GmbH.

(GR)

Η ανατύπωση ή άλλη αναπαραγωγή τεκμηρίωσης και συνοδευτικών φυλλοδίων των προϊόντων της εταιρείας, ακόμη και σε αποσπάσματα, επιτρέπεται μόνο μετά από ρητή έγκριση της εταιρείας ISC GmbH.