

Einhell®

- Ⓓ **Bedienungsanleitung
Wandheizgerät**
- ⒼⒷ **Operating Instructions
Wall Heater**
- Ⓕ **Mode d'emploi
Chauffage mural**
- Ⓘ **Istruzioni per l'uso
Generatore di aria calda parete**
- Ⓔ **Manual de instrucciones
Calefactor de pared**
- Ⓟ **Manual de instruções
Aquecedor de parede**
- ⒷⒸ **Упътване за употреба
Стенен отоплителен уред**
- ⓉⓇ **Kullanma Talimatı
Duvar ısıtıcısı**

7

CE

Art.-Nr.: 23.385.02

I.-Nr.: 01018

NWH 2000

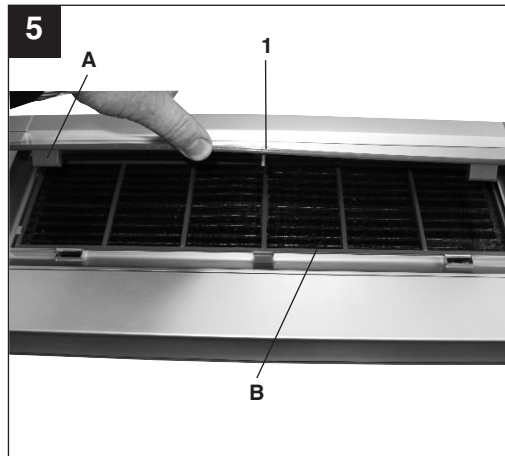
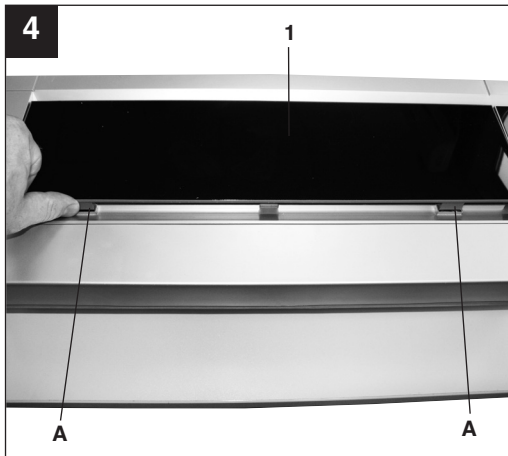
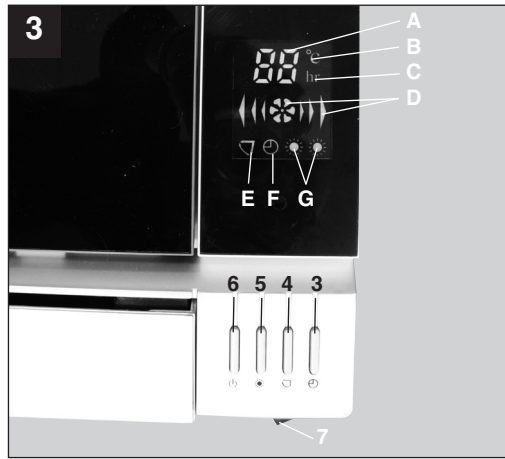
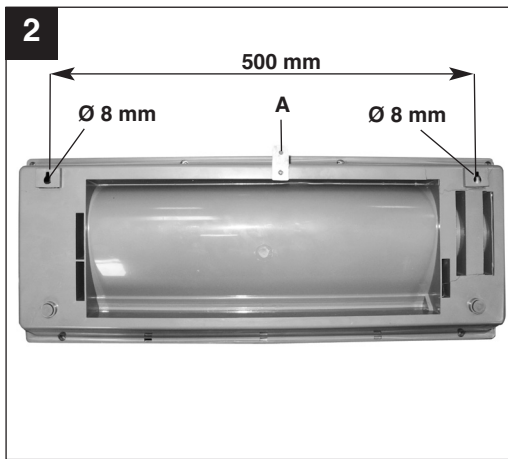
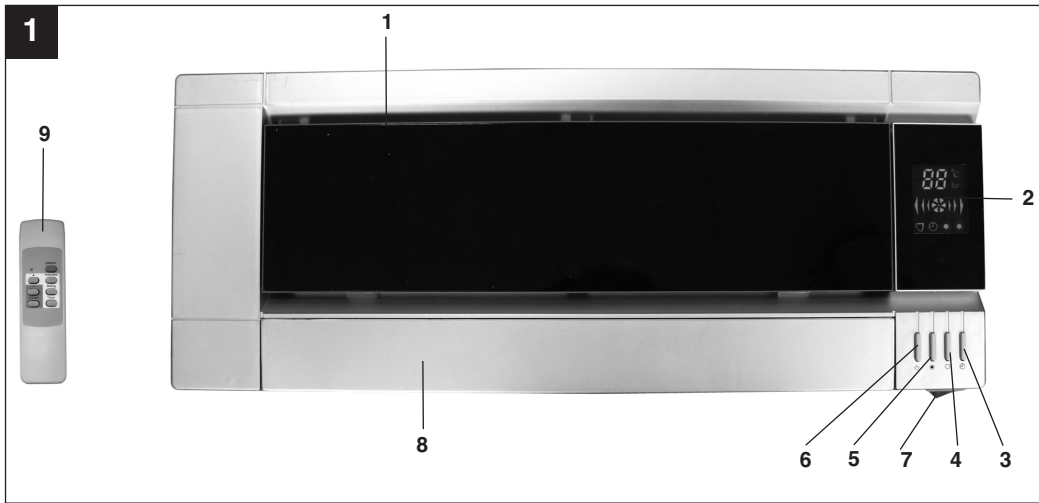

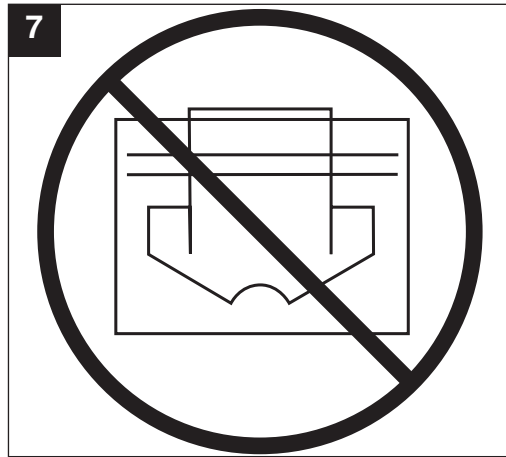
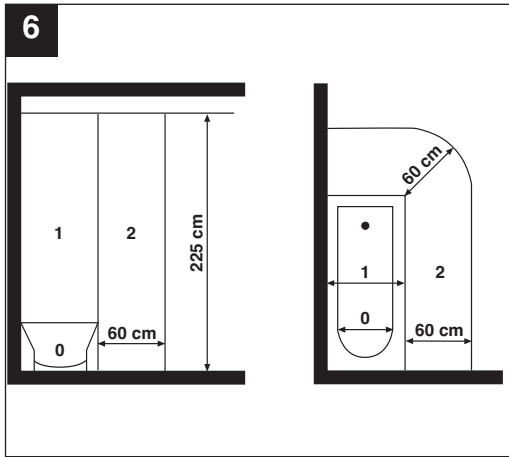

D**⚠ Achtung!**

Beim Benutzen von Geräten müssen einige Sicherheitsvorkehrungen eingehalten werden, um Verletzungen und Schäden zu verhindern. Lesen Sie diese Bedienungsanleitung / Sicherheitshinweise deshalb sorgfältig durch. Bewahren Sie diese gut auf, damit Ihnen die Informationen jederzeit zur Verfügung stehen. Falls Sie das Gerät an andere Personen übergeben sollten, händigen Sie diese Bedienungsanleitung / Sicherheitshinweise bitte mit aus. Wir übernehmen keine Haftung für Unfälle oder Schäden, die durch Nichtbeachten dieser Anleitung und den Sicherheitshinweisen entstehen.

1. Sicherheitshinweise

- Vor der Inbetriebnahme die Bedienungsanleitung unbedingt beachten! Das Gerät darf nur wie darin beschrieben verwendet werden. Jede andere Verwendung ist unzulässig.
- Anleitung gut aufbewahren und ggf. an Dritte weiter geben.
- Überprüfen Sie, ob das Gerät in einem einwandfreien Zustand geliefert wurde. Bei eventuellen Beschädigungen Gerät nicht anschließen.
- Gerät ist nur zur Erwärmung der Raumluft in geschlossenen Räumen geeignet.
- Nicht für gewerbliche Zwecke geeignet.
- Netzleitung bei Betrieb nicht über heiße Geräteteile führen.
- Gerät nie öffnen und Spannung führende Teile berühren – **Lebensgefahr!**
- Gerät niemals in der Nähe von Feuchträumen oder Nasszellen (Bad, Dusche, Schwimmbad etc.) aufstellen. Bedienelemente dürfen von einer sich unter der Dusche, mit Flüssigkeit gefüllten Gefäß oder in der Badewanne befindlichen Person nicht berührt werden können.
- Niemals Gerät mit nassen Händen bedienen .
- Gerät so aufstellen, dass der Netzstecker jederzeit zugänglich ist.
- Ist das Gerät längere Zeit außer Betrieb, Netzstecker ziehen!
- Gerät darf nicht in Räumen in denen feuergefährliche Stoffe (z.B. Lösungsmittel usw.) oder Gase verwendet oder gelagert werden betrieben werden.
- Leicht entflammbare Stoffe oder Gase vom Gerät fernhalten.
- Nicht in feuergefährdeten Räumen (z.B. Holzschuppen) betreiben.
- Heizgerät nur mit vollständig ausgerollter Netzleitung betreiben.
- Mindestabstand von 75 cm zu Gegenständen, Wänden usw. beachten.
- Nicht geeignet zur Installation an festverlegten Elektroleitungen.
- Keine Fremdkörper in Geräteöffnungen einführen – Gefahr von Stromschlag und Geräteschädigung.
- Kinder und Personen unter Medikamenten- oder Alkoholeinfluss sind vom Gerät fernzuhalten.
- Wartungsarbeiten und Reparaturen dürfen nur vom autorisierten Fachpersonal ausgeführt werden.
- Vor jedem Betrieb ist das Gerät insbesondere das Netzkabel auf Beschädigungen zu prüfen. Bei Beschädigungen wenden Sie sich an einen Elektrofachmann oder den in Ihrem Land zuständigen Kundendienst (in Deutschland ISC GmbH).
- Eine Waagerechte, ortsfeste Wandmontage in einer Höhe von mindestens 1,8 m über dem Fußboden ist vorgeschrieben.
- Eine Deckenmontage ist unzulässig.
- Wasser oder andere Flüssigkeiten dürfen niemals auf oder in das Gerät gelangen – Lebensgefahr!
- Bei Montage im Bad unbedingt die in Ihrem Land vorgeschriebenen Sicherheitsabstände beachten. Bedienelemente dürfen von einer sich unter der Dusche, mit Flüssigkeit gefüllten Gefäß oder in der Badewanne befindlichen Person nicht berührt werden können. Das Gerät darf in Deutschland nach VDE 0100 Teil 701 nicht im Schutzbereich 0, 1 oder 2 montiert werden (Abb. 6). Beachten Sie die Vorschriften in Ihrem Land.
- Das Gerät nur an eine geerdete Netzsteckdose anschließen.
- Gerät nicht unmittelbar über oder unter einer Steckdose installieren.
- Achtung! Gerät nicht abdecken - Brandgefahr! Beachten Sie das Symbol auf dem Gerät (Abb. 7).
- Dieses Gerät ist nicht dafür bestimmt, durch Personen (einschließlich Kinder) mit eingeschränkten physischen, sensorischen oder geistigen Fähigkeiten oder mangels Erfahrung und/oder mangels Wissen benutzt zu werden, es sei denn, sie werden durch eine für ihre Sicherheit zuständige Person beaufsichtigt oder erhalten von ihr Anweisungen, wie das Gerät zu benutzen ist. Kinder sollten beaufsichtigt werden, um sicherzustellen, dass sie nicht mit dem Gerät spielen.

⚠ WARNUNG

Lesen Sie alle Sicherheitshinweise und Anweisungen. Versäumnisse bei der Einhaltung der Sicherheitshinweise und Anweisungen können elektrischen Schlag, Brand und/oder schwere Verletzungen verursachen zur Folge haben.

Bewahren Sie alle Sicherheitshinweise und Anweisungen für die Zukunft auf.

2. Lieferumfang

1 Wandheizgerät
1 IR-Fernbedienung
1 Schrauben-/Dübelsatz

3. Gerätebeschreibung (Abb. 1)

1 Lufteinlassabdeckung
2 LED – Display
3 Taster Zeitschaltuhr (Timer)
4 Taster Automatische Lamellenverstellung (Swing)
5 Taster Heizstufen
6 Taster Ein- / Aus
7 Hauptschalter Ein- / Aus
8 Luftauslassklappe
9 Fernbedienung

3.1 Beschreibung LED – Display (Abb. 3)

A) Anzeige Temperatur / Stunde
B) Grad Celsius
C) Stunde (bei vorgewählter Zeitschaltuhr)
D) Ventilator ein
E) Automatische Lamellenverstellung ein
F) Zeitschaltuhr ein
G) Heizstufen ein

4. Bestimmungsgemäße Verwendung

Das Gerät ist zur Raumluft erwärmung innerhalb geschlossener Räume bestimmt.

Das Gerät darf nur nach seiner Bestimmung verwendet werden. Jede weitere darüber hinausgehende Verwendung ist nicht bestimmungsgemäß. Für daraus hervorgerufene Schäden oder Verletzungen aller Art haftet der Benutzer/Bediener und nicht der Hersteller.

Bitte beachten Sie, dass unsere Geräte bestimmungsgemäß nicht für den gewerblichen, handwerklichen oder industriellen Einsatz konstruiert wurden. Wir übernehmen keine Gewährleistung, wenn das Gerät in Gewerbe-, Handwerks- oder Industriebetrieben sowie bei gleichzusetzenden Tätigkeiten eingesetzt wird.

5. Technische Daten

Nennspannung:	230 V ~ 50 Hz
Heizleistung:	2000 W (1000 W / 2000 W)
Zeitschaltuhr:	1-8 Stunden
Schutzart:	IPX0
Netzleitung:	3 x 1 mm ² x 1800 mm

6. Wandmontage (Abb. 2)

Beachten Sie die unter Punkt 1 aufgeführten Sicherheitshinweise.

Achtung! Stellen Sie sicher, dass sich im Bereich der Bohrlöcher keine elektrischen Leitungen oder andere Installationen (z.B. Wasserrohre) befinden.

Achten Sie auf festen, waagerechten Sitz des Gerätes an der Wand. Es ist darauf zu achten, dass an der Gerätevorderseite ein Abstand vom min. 75 cm zu Gegenständen einzuhalten ist.

Leicht entzündliche Gegenstände dürfen nicht mit der Heißluft angeblasen werden, 1 m Abstand ist einzuhalten.

Verwenden Sie nur geeignetes Befestigungsmaterial. Die mitgelieferten Dübel und Schrauben sind geeignet für: Beton, Naturstein im dichtem Gefüge, Vollziegel, Kalksand-Vollstein, Vollstein aus Leichtbeton und Porenbeton (Gasbeton).

- Die Position der Bohrlöcher (Ø 8mm, Höhe ab Fußboden min. 202 cm) zum Einhängen des Gerätes an der Wand markieren.
Hinweis: Die Bohrlöcher liegen waagrecht 500 mm auseinander.
- Anschließend Löcher bohren, Dübel einsetzen, Schrauben eindrehen und
- Zusätzlich wird das Gerät mit einer Halterung an der Wand fixiert. Markieren Sie das Bohrloch (A), bohren Sie das Loch (Ø 8mm), setzen Sie den Dübel ein und befestigen Sie die Halterung mittels der beigelegten Schraube an der Wand.

7. Inbetriebnahme

- Achtung! Vor Inbetriebnahme überprüfen, ob die vorhandene Spannung mit der angegebenen Spannung auf dem Datenschild übereinstimmt.

Beachten Sie die unter Punkt 1 angeführten Sicherheitshinweise.

Bei Erstinbetriebnahme oder nach längerer Betriebspause kann es zu einer kurzzeitigen Geruchsbildung kommen. Dies ist kein Fehler.

D

Mit dem Hauptschalter Ein/Aus (Abb. 3 / Pos. 7) wird das Gerät vollständig vom Stromnetz getrennt. Schalten Sie als Erstes den Hauptschalter ein bzw. als Letztes aus wenn Sie das Gerät nicht mehr benötigen. Nach einschalten des Hauptschalters erscheint die aktuelle Gerätetemperatur im Bereich des integrierten Temperaturfühlers. Bei Kaltluftbetrieb ist dies die aktuelle Raumtemperatur.

7.1 Funktionsschalter (Abb. 3):

Alle Funktionen außer der Raumsolltemperatureinstellung können sowohl mit den Drucktastern auf dem Gerät als auch mit der Fernbedienung geschaltet werden.

Für die Fernbedienung sind 2 St. Batterien Typ „AAA“ zu verwenden. Beachten Sie beim Batteriewechsel unbedingt die richtige Polarität. Verbraachte Batterien sind ordnungsgemäß zu entsorgen.

Schalter Fernbedienung = Schalter am Gerät

On/Off (I/O)	= Ein- Aus- Taste (6)
Adjustor	= Heizung – Taste (5)
Swing	= Swing – Taste (4)
Time	= Timer – Taste (3)
„+“ und „-“	= Nicht vorhanden
Cancel ist unbelegt	= Nicht vorhanden

7.1.1 Kaltluftbetrieb

Ein- Aus- Taste (6) drücken, Gerät schaltet ein, die Luftauslassklappe öffnet sich und arbeitet im Kaltluftbetrieb (keine Heizleistung). Am LED – Display erscheint die Anzeige für „Ventilator ein“. Wird die Taste noch einmal gedrückt schaltet der Ventilator aus und die Luftauslassklappe schließt sich.

7.1.2 Heizbetrieb

- **1000 W:** Ein- Aus- Taste (6) drücken, nach vollständiger Öffnung der Luftauslassklappe Heizung - Taste (5) drücken - Gerät heizt mit kleiner Heizstufe. Am LED – Display erscheint die Anzeige für „Ventilator ein“ und für „1000 W“. Wird die Ein- Aus –Taste gedrückt schaltet das Gerät aus. Ist noch Restwärme vorhanden, läuft der Lüfter nach. Sobald die Restwärme ausgeblasen ist, schaltet das Gerät ab und die Luftauslassklappe schließt sich.
- **2000 W:** Ein- Aus- Taste (6) drücken, nach vollständiger Öffnung der Luftauslassklappe Heizung - Taste (5) insgesamt 2x drücken – Gerät heizt mit großer Heizstufe. Am LED – Display erscheint die Anzeige für „Ventilator ein“ und für „2000 W“. Wird die Heizung - Taste (5) noch einmal gedrückt läuft das Gerät läuft im

Kaltluftbetrieb. Wird die Ein- Aus- Taste (6) gedrückt schaltet das Gerät aus. Ist noch Restwärme vorhanden, läuft der Lüfter nach. Sobald die Restwärme ausgeblasen ist, schaltet das Gerät ab und die Luftauslassklappe schließt sich.

7.1.3 Zeitvorwahl (Timer)

Kaltluftbetrieb oder Heizbetrieb wie oben beschrieben einstellen, Timer - Taste (3) 2x drücken – Gerät arbeitet mit Zeitvorwahl und schaltet sich nach 1 h selbstständig ab. Durch wiederholtes Drücken der Timer - Taste (3) kann eine Zeitvorwahl von 1 h – 8 h eingestellt werden. Das Symbol für Zeitvorwahl erscheint am Display. Die eingestellte Stundenzahl erscheint kurz. Zum Ausschalten der Zeitvorwahl nach Einstellung 8 h noch einmal Timer - Taste (3) drücken oder Gerät mit Ein- Aus- Taste (6) komplett ausschalten.

Achtung! Nach Ausschalten des Gerätes läuft der Lüfter noch bis zum endgültigen Abkühlen nach.

7.1.4 „Swing“ Funktion der Luftauslasslamellen

Kaltluftbetrieb oder Heizbetrieb wie oben beschrieben einstellen. „Swing“ - Taste (4) drücken. Die „Swing“ - Funktion der Luftauslasslamellen, bei der diese sich elektrisch betrieben nach oben und unten schwenken, wird eingeschaltet. Um die „Swing“ - Funktion auszuschalten und das Gerät in eine bestimmte Richtung blasen zu lassen drücken Sie erneut die „Swing“ - Taste (4). Das Symbol für „Swing“ erscheint am Display.

7.1.5 Raumsolltemperatur einstellen (nur über Fernbedienung möglich und nur im Heizbetrieb sinnvoll)

Sobald das Gerät im Heizbetrieb ist, kann an der Fernbedienung mit den Tasten „+“ oder „-“ eine Solltemperatur eingestellt werden. Im LED Display erscheint kurzzeitig die eingestellte Solltemperatur. Sobald die Temperatur an dem im Gerät integrierten Temperaturfühler die eingestellte Solltemperatur erreicht hat, schaltet die Heizung ab und erst nach unterschreiten der Solltemperatur um ca. 3 °C wieder ein. Jeder Druck der „+“ oder „-“ Taste erhöht oder verringert die Solltemperatur um 1°C. Um die gewünschte Raumtemperatur zu erreichen stellen Sie am Gerät eine hohe Solltemperatur ein. Wurde die gewünschte Raumtemperatur erreicht, verringern Sie die Solltemperatur bis sie ein deutliches Klicken hören, die Heizung ausschaltet und der Lüfter nur noch kalte Luft ausbläst.

8. Überhitzungsschutz

Bei übermäßiger Erwärmung schalten sich die Heizung und anschließend das Gerät automatisch ab.

Ist dies der Fall, Gerät ausschalten, Netzstecker ziehen und einige Minuten abkühlen lassen. Nach Beseitigung der Ursache (z.B. abgedecktes Luftgitter) kann das Gerät wieder eingeschaltet werden. Sollte es zum wiederholten Ansprechen des Überhitzungsschutzes kommen, wenden Sie sich bitte an Ihren Kundendienst (in Deutschland ISC GmbH).

9. Wartung und Reinigung

Wartungs- und Reparaturarbeiten ausschließlich von einer Elektrowerkstatt oder der ISC GmbH durchführen lassen.

Die Netzleitung muss regelmäßig auf Defekte oder Beschädigungen geprüft werden. Eine beschädigte Netzleitung darf nur vom Elektrofachmann oder der ISC GmbH unter Berücksichtigung der einschlägigen Bestimmungen ausgetauscht werden.

Achtung: Vor Reinigung Netzstecker ziehen - Gefahr des elektrischen Schlags.

- Zur Reinigung des Gehäuses ein leicht feuchtes Tuch verwenden.
- Das Gerät ist mit einem Luftansaugfilter ausgestattet. Die Überprüfung und Reinigung des Luftansaugfilters wird monatlich empfohlen.

Reinigung des Luftansaugfilters (Abb. 4 / 5):

1. Ziehen Sie die Lufteinlassabdeckung (1) an den beiden Rasterungen (A) vorsichtig nach oben, klappen die Lufteinlassabdeckung hoch und entnehmen den Luftansaugfilter (B).
 2. Säubern Sie den Luftansaugfilter (B) mit einem Staubsauger oder waschen Sie ihn mit warmem Wasser (max. 40°C) aus.
 3. Trocknen Sie den Filter anschließend an einem kühlen Ort.
 4. Legen Sie den Luftansaugfilter wieder ins Gerät ein und klappen Sie die Lufteinlassabdeckung wieder zu bis die Rasterungen hörbar einrasten.
- Im Geräteinneren befinden sich keine weiteren zu wartenden Teile.

10. Ersatzteilbestellung

Bei der Ersatzteilbestellung sollten folgende Angaben gemacht werden:

- Typ des Gerätes
 - Artikelnummer des Gerätes
 - Ident-Nummer des Gerätes
 - Ersatzteil-Nummer des erforderlichen Ersatzteils
- Aktuelle Preise und Infos finden Sie unter www.isc-gmbh.info

11. Entsorgung

Das Gerät befindet sich in einer Verpackung um Transportschäden zu verhindern. Diese Verpackung ist Rohstoff und ist somit wieder verwendbar oder kann dem Rohstoffkreislauf zurückgeführt werden. Das Gerät und dessen Zubehör bestehen aus verschiedenen Materialien, wie z.B. Metall und Kunststoffe. Führen Sie defekte Bauteile der Sondermüllentsorgung zu. Fragen Sie im Fachgeschäft oder in der Gemeindeverwaltung nach!

GB**⚠ Important!**

When using the equipment, a few safety precautions must be observed to avoid injuries and damage. Please read the complete operating instructions and safety regulations with due care. Keep this manual in a safe place, so that the information is available at all times. If you give the equipment to any other person, hand over these operating instructions and safety regulations as well. We cannot accept any liability for damage or accidents which arise due to a failure to follow these instructions and the safety instructions.

1. Safety information

- Read the operating instructions before using the appliance for the first time. The appliance may only be used as described therein. All other usages are not permitted.
- Keep the instructions in a safe place and give them to third parties if necessary.
- Check that the appliance has been delivered in perfect condition. If it has suffered any damage, do not connect the appliance to the power supply.
- Use the appliance only to heat room air in enclosed rooms.
- Not suitable for commercial purposes.
- Do not lay the mains cable over hot parts of the appliance during operation.
- Never open the appliance or touch live parts – danger of death!
- Do not place the appliance near wet rooms or wet areas (bathroom, shower room, swimming pool, etc.). It must not be possible for the control elements to be touched by a person in a shower, a vessel filled with liquid or the bathtub.
- Never use the appliance with wet hands.
- Position the appliance in such a way that the mains plug is accessible at all times.
- If the appliance is not used for a lengthy period of time, disconnect it from the mains supply.
- Do not use the appliance in rooms in which inflammable materials (for example solvents, etc.) or gases are used or stored.
- Keep highly inflammable substances and gases away from the appliance.
- Do not use in areas where there is a fire risk (for example wooden sheds).
- Only use the heater with its mains lead fully extended.
- Maintain a minimum distance of 75 cm from objects, walls, etc.
- Not suitable for installation on permanently installed electrical cables.
- Do not insert any foreign objects in the appliance's

openings.

- Danger of electric shock and damage to the appliance.

- Keep children and people on medication or under the influence of alcohol away from the appliance.
- Maintenance and repair work may only be carried out by authorized trained personnel.
- Check the appliance, particularly the mains lead, for signs of damage every time before use. If the appliance is damaged, please contact an electrician or the customer-service center responsible for your country (ISC GmbH in Germany).
- The appliance must be fitted to the wall in a horizontal and stationary position and at least 1.8m above the floor.
- The appliance may not be fitted to the ceiling.
- Ensure that no water or other liquids seep onto or into the appliance – danger of death!
- When mounting the appliance in a bathroom, be sure to observe the safety distances stipulated in your country. It must not be possible for the control elements to be touched by a person in a shower, a vessel filled with liquid or the bathtub. In Germany the appliance may not be mounted within protection zone 0, 1 or 2 (fig. 6) (in order to comply with VDE 0100 Part 701). Please refer to the regulations in your country.
- Connect the device to an earthed socket outlet only!
- Do not position the appliance directly above or below a socket.
- Never cover the heater as this can lead to a build-up of heat and cause damage to the appliance or fire (fig. 7).

⚠ CAUTION!**Read all safety regulations and instructions.**

Any errors made in following the safety regulations and instructions may result in an electric shock, fire and/or serious injury.

Keep all safety regulations and instructions in a safe place for future use.

2. Items supplied

- 1 Wall heater
- 1 Infrared remote control
- 1 Set of screws/dowels

3. Layout (Fig. 1)

- 1 Air intake cover
- 2 LED display
- 3 Timer button (Timer)
- 4 Automatic slat adjustment button (Swing)
- 5 Heat settings button
- 6 ON / OFF button
- 7 ON / OFF main switch
- 8 Air outlet flap
- 9 Remote control

3.1 Description of LED display (Fig. 3)

- A) Temperature / Hour display
- B) Degrees Celsius
- C) Hour (if the timer has been selected)
- D) Fan on
- E) Automatic slat adjustment on
- F) Timer on
- G) Heat settings on

4. Intended use

The equipment is designed for heating enclosed rooms.

The machine is to be used only for its prescribed purpose. Any other use is deemed to be a case of misuse. The user / operator and not the manufacturer will be liable for any damage or injuries of any kind caused as a result of this.

Please note that our equipment has not been designed for use in commercial, trade or industrial applications. Our warranty will be voided if the machine is used in commercial, trade or industrial businesses or for equivalent purposes.

5. Technical data:

Rated voltage:	230 V ~ 50 Hz
Output:	2000 W (1000 W / 2000 W)
Timer:	1 to 8 hours
Protection type:	IPX0
Mains lead:	3 x 1 mm ² x 1800 mm

3. Mounting on the wall (Fig. 2)

Read the safety instructions in section 1. Important! Make sure that there are no electric cables or other installations (for example water pipes) near the drill holes. Ensure that the appliance

is firmly and horizontally fitted to the wall. You must always ensure that a distance of at least 75 cm is kept between the front side of the heater and other objects.

Do not let hot air blow onto combustible objects; it is imperative to observe a distance of 1 m.

Use only suitable fastening material. The supplied dowels and screws are suitable for the following: Concrete, natural stone with a dense structure, solid brick, solid limestone bricks, solid lightweight concrete bricks and aerated concrete.

- Mark the position of the drilled holes (diameter 8 mm, height from the floor at least 202 cm) for mounting the equipment on the wall.
Note: The drill holes are arranged 500 in apart horizontally.
- Then drill the holes, insert the dowels, insert the screws and
- The equipment is also secured to the wall using a holder. Mark the hole (A), drill the hole (diameter 8 mm), insert the dowel and fasten the holder to the wall with the screw provided.

7. Starting up

- Important. Before using the equipment for the first time, check that the voltage supply is the same as the voltage details set out on the rating plate.

Read the safety regulations in section 1. When the equipment is used for the first time or after a long period of rest it may emit an odor for a short time. This is not a fault.

The ON/OFF main switch (Fig. 3 / Item 7) is used to disconnect the equipment completely from the mains supply. Switch the main switch to ON first of all or to OFF last of all when you no longer need the equipment. After you have switched on the equipment at the main switch, the current equipment temperature will be displayed near the integral temperature sensor. This will be the current room temperature if the equipment is set to cool blow mode.

7.1 Function switch (Fig. 3):

All functions apart from the nominal room temperature setting can be set using the pushbuttons on the equipment as well as with the remote control.

The remote control runs on 2 batteries type "AAA". Make sure that the poles are not reversed when you change the batteries. Used batteries must be

GB

disposed of properly.

Remote control switch	= Switch on the equipment
ON/OFF (I/O)	= ON/OFF button (6)
Adjustor	= Heat button (5)
Swing	= Swing button (4)
Time	= Timer button (3)
“+” and “-“	= No equivalent
Cancel is not assigned	= No equivalent

7.1.1 Cool blow mode

Press the ON/OFF button (6), the equipment will switch on, the air outlet flap will open and will operate in cool blow mode (no heating). The indicator for “Fan on” will appear on the LED display. If you press the button again the fan will switch off and the air outlet flap will close.

7.1.2 Heating mode

- **1000 Watts:** Press the ON/OFF button (6), then when the air outlet flap has opened completely press the Heat button (5) – the equipment will heat at the low setting. The indicators for “Fan on” and “1000 W” will appear on the LED display. If you press the ON/OFF button again the equipment will be switched off. If any residual heat remains, the fan will continue to run. The equipment shuts down and the air outlet flap closes as soon as the residual heat has been dissipated.
- **2000 Watts:** Press the ON/OFF button (6), then when the air outlet flap has opened completely press the Heat button (5) twice – the equipment will heat at the high setting. The indicators for “Fan on” and “2000 W” will appear on the LED display. If you press the Heat button (5) again, the equipment will run in cool blow mode. If you press the ON/OFF button (6) again the equipment will be switched off. If any residual heat remains, the fan will continue to run. The equipment shuts down and the air outlet flap closes as soon as the residual heat has been dissipated.

7.1.3 Timer function (Timer)

Set the cool blow mode or heating mode as describe above, press the “Timer” button (3) twice; the equipment runs with the timer function and shuts down automatically after 1 hour. The timer can be set for a period from 1 to 8 hours by repeatedly pressing the “Timer” button (3). The symbol for the timer function appears on the display. The set number of hours appears briefly. To turn off the timer function press the “Timer” button (3) once more after selecting the 8 hours period, or turn off the device completely with the “ON/OFF” button (6).

Important. After turning off the equipment the fan

will continue to run until the heater has completely cooled down.

7.1.4 The “Swing” function of the air outlet slats

Set the cool blow mode or heating mode as described above. Press the “Swing” button (4). The “Swing function” of the air outlet slats is activated, enabling the slats to be swung up and down electrically. To switch off the “Swing” function and have the equipment blow in one specific direction, press the “Swing” button (4) again. The symbol for the “Swing” function appears on the display.

7.1.5 Set the nominal room temperature (only possible using the remote control and only sensible in heating mode)

As soon as the equipment has been set to heating mode, a nominal temperature can be set on the remote control using the “+” and “-“ buttons. The set nominal temperature will appear briefly on the LED display. As soon as the temperature at the integral temperature sensor has reached the set nominal temperature, the heating function will cut out and it will only cut in again when the temperature falls approx. 3°C below the nominal temperature. Each time you press the “+” or “-“ button the nominal temperature will be increased or reduced by 1°C. To reach the required room temperature, set a high nominal temperature on the equipment. When the required room temperature has been reached, reduce the nominal temperature until you hear an audible click, the heating function will cut out and the fan will only emit cold air.

8. Overheating guard

In case of excessive heating, the heating function and then the equipment will shut down automatically.

In case of excessive heating, the heating function shuts down automatically. If this occurs, turn off the appliance, disconnect the mains plug and wait a few minutes for the appliance to cool. After eliminating the cause (e.g. a covered air grille), the appliance can be switched on again. If the overheating guard triggers repeatedly, please contact your customer service center (in Germany ISC GmbH).

9. Maintenance and cleaning

Maintenance and repair work may only be carried out by an electrical servicing contractor or your customer service center.

Check the mains lead at regular intervals for signs of defects or damage. A damaged mains lead may only be replaced by an electrician or ISC GmbH in compliance with the relevant regulations.

Important: Disconnect the mains lead before cleaning – danger of electric shock.

- Use a damp cloth to clean the casing.
- The equipment is fitted with an air intake filter. We recommend that you check and clean the air intake filter every month.

Cleaning the air intake filter (Fig. 4 / 5)

1. Carefully pull the air intake cover (1) upwards using the two notch mounts (A), open the air intake cover upwards and remove the air intake filter (B).
2. Clean the air intake filter (B) using a vacuum cleaner or wash it in warm water (max. 40°C).
3. Then dry the filter in a cool place.
4. Fit the air intake filter back into the equipment and close the air intake cover again until the notch mounts audibly click into position.

- There are no parts inside the equipment which require additional maintenance.

10. Ordering replacement parts

Please quote the following data when ordering replacement parts:

- Type of machine
- Article number of the machine
- Identification number of the machine
- Replacement part number of the part required

For our latest prices and information please go to www.isc-gmbh.info

11. Disposal and recycling

The unit is supplied in packaging to prevent its being damaged in transit. This packaging is raw material and can therefore be reused or can be returned to the raw material system.

The unit and its accessories are made of various types of material, such as metal and plastic.

Defective components must be disposed of as special waste. Ask your dealer or your local council.

F**⚠ Attention !**

Lors de l'utilisation d'appareils, il faut respecter certaines mesures de sécurité afin d'éviter des blessures et dommages. Veuillez donc lire attentivement ce mode d'emploi/ces consignes de sécurité. Veillez à le conserver en bon état pour pouvoir accéder aux informations à tout moment. Si l'appareil doit être remis à d'autres personnes, veillez à leur remettre aussi ce mode d'emploi/ces consignes de sécurité. Nous déclinons toute responsabilité pour les accidents et dommages dus au non-respect de ce mode d'emploi et des consignes de sécurité.

1. Consignes de sécurité

- Avant la mise en service, prenez absolument connaissance du mode d'emploi ! L'appareil doit uniquement être utilisé comme décrit ici ! Toute autre application est interdite.
- Conservez bien ces instructions et donnez-les à un tiers en cas de besoin.
- Contrôlez si l'appareil a bien été livré dans un état irréprochable. En cas d'endommagement quelconque, ne connectez pas l'appareil au secteur.
- L'appareil convient uniquement au réchauffement de l'air ambiant dans une pièce fermée.
- Ne convient pas à l'emploi industriel.
- Ne faites pas passer le câble réseau pendant le fonctionnement au-dessus de pièces brûlantes de l'appareil.
- N'ouvrez jamais l'appareil et ne touchez pas non plus les pièces conductrices de tension – Danger de mort !
- N'implantez jamais l'appareil à proximité de salles humides ou de locaux humides (salles de bains, douches, piscines etc.). Les organes de commande ne doivent pas être touchés par une personne se trouvant sous la douche ou dans la baignoire ou encore tenant un récipient rempli de liquide.
- Ne manipulez jamais l'appareil avec les mains mouillées.
- Disposez l'appareil de manière à toujours avoir accès à la fiche secteur.
- Si l'appareil reste hors circuit pendant une période prolongée, retirez la fiche secteur !
- Cet appareil convient uniquement à l'emploi sous surveillance.
- Cet appareil ne doit pas être mis en service dans des salles dans lesquelles des substances dangereuses (par ex. des solvants) ou des gaz sont utilisés ou entreposés.
- Maintenez à distance de l'appareil les matières ou gaz inflammables.
- Ne le mettez pas en service dans des salles à risque d'incendie (par ex. où il y a des copeaux de bois).
- Mettez l'appareil de chauffage en service uniquement avec le câble secteur complètement déroulé.
- L'écart minimal de 75 cm par rapport aux objets, parois etc. doit être respecté.
- Non approprié pour le raccordement à des lignes électriques posées fixement.
- N'introduisez aucun corps étranger par les ouvertures de l'appareil
 - Risque de décharge électrique et d'endommagement de l'appareil.
- Les enfants et personnes sous influence de médicaments ou d'alcool doivent être gardées à l'écart de l'appareil.
- Les travaux de maintenance et les réparations doivent uniquement être effectués par un personnel spécialisé autorisé.
- Avant chaque mise en marche, il faut vérifier si l'appareil, plus particulièrement le câble secteur, est endommagé. En cas d'endommagement, adressez-vous à un(e) électricien(ne) ou au service après vente compétent de votre pays (en Allemagne ISC GmbH).
- Un montage mural fixe en position horizontale est préconisé. Il doit être effectué à une hauteur d'au moins 1,8 m au-dessus du sol.
- Il est interdit de monter l'appareil au plafond.
- L'eau ou d'autres liquides ne doivent jamais couler sur ou dans l'appareil – danger de mort !
- En cas de montage dans la salle de bains, respectez absolument les écarts de sécurité. Les organes de commande ne doivent pas être touchés par une personne se trouvant sous la douche ou dans la baignoire ou encore tenant un récipient rempli de liquide. En Allemagne, conformément à VDE 0100, partie 701, il est interdit d'installer l'appareil dans la zone de sécurité 0, 1 ou 2 (fig. 6). Respectez les prescriptions de votre pays.
- Raccordez l'appareil uniquement à une prise de courant reliée à terre.
- N'installez pas l'appareil juste au-dessus ou au-dessous d'une prise de courant.
- Ne recouvrez jamais le chauffeur, cela peut entraîner une surchauffe et donc des dommages de l'appareil, voire un incendie (fig. 7).

⚠ AVERTISSEMENT !

Veillez lire toutes les consignes de sécurité et instructions.

Tout non-respect des consignes de sécurité et instructions peut provoquer une décharge électrique, un incendie et/ou des blessures graves.

Conservez toutes les consignes de sécurité et instructions pour une consultation ultérieure.

2. Etendue de la livraison

- 1 chauffage mural
- 1 télécommande IR
- 1 lot de vis et de chevilles

3. Description de l'appareil (fig. 1)

- 1 Recouvrement d'entrée d'air
- 2 Affichage LED
- 3 Bouton-poussoir minuterie (timer)
- 4 Bouton-poussoir réglage automatique des lamelles (SWING)
- 5 Bouton-poussoir niveaux de chauffage
- 6 Bouton-poussoir marche / arrêt
- 7 Interrupteur principal marche / arrêt
- 8 Volet de sortie d'air
- 9 Télécommande

3.1 Description affichage LED (fig. 3)

- A) Affichage température / heure
- B) Degrés Celsius
- C) Heure (lorsque la minuterie est présélectionnée)
- D) Ventilateur en circuit
- E) Réglage automatique des lamelles en marche
- F) Minuterie en marche
- G) Niveaux de chauffage en marche

4. Utilisation conforme à l'affectation

L'appareil est destiné à chauffer l'air ambiant dans des espaces clos.

La machine doit exclusivement être employée conformément à son affectation. Chaque utilisation allant au-delà de cette affectation est considérée comme non conforme. Pour les dommages en résultant ou les blessures de tout genre, le producteur décline toute responsabilité et l'opérateur/l'exploitant est responsable.

Veillez au fait que nos appareils, conformément à leur affectation, n'ont pas été construits, pour être utilisés dans un environnement professionnel, industriel ou artisanal. Nous déclinons toute responsabilité si l'appareil est utilisé professionnellement, artisanalement ou dans des

sociétés industrielles, tout comme pour toute activité équivalente.

5 . Caractéristiques techniques :

Tension nominale :	230 V ~ 50 Hz
Puissance de chauffage:	2000 W (1000 W / 2000 W)
Minuterie :	1 à 8 heures
Type de protection :	IPX0
Câble secteur :	3 x 1 mm ² x 1800 mm

6. Montage mural (fig. 2)

Respectez les consignes de sécurité indiquée au repère 1.

Attention ! Assurez-vous qu'aucun câble ni aucune installation ne se trouve dans la zone des forures (p. ex. des conduits d'eau. Veillez à bien fixer l'appareil au mur en position horizontale. Il faut veiller à maintenir un écart de min. 75 cm des objets par rapport à la face de l'appareil.

Ne pas exposer les objets très inflammables à l'air chaud, gardez 1 m d'écart.

Utilisez exclusivement le matériel de fixation adéquat. Les chevilles et vis jointes conviennent : au béton, à la pierre naturelle à grainure fine, à la brique pleine, à la brique pleine silico-calcaire, à la brique pleine en béton léger et au béton cellulaire (béton-gaz).

- Marquez la position des trous (Ø 8mm, hauteur à partir du plancher mini. 202 cm) pour accrocher l'appareil à la paroi.
Remarque : Les trous sont espacés de 500 mm à l'horizontale.
- Ensuite, percez des trous, introduisez des chevilles, vissez des vis et
- de plus l'appareil est fixé au mur à l'aide d'un support. Marquez le trou (A), percez le trou (Ø 8mm), introduisez la cheville, et fixez le support au mur à l'aide de la vis fournie.

7. Mise en service

- Attention ! Contrôlez, avant la mise en service, si la tension présente correspond bien à celle indiquée sur la plaque de données de l'appareil.

Veillez respecter les consignes de sécurité du point 1.

F

Lors de la première mise en service ou après un arrêt prolongé de l'appareil, il est possible qu'une odeur se dégage brièvement. Ceci n'est pas une défaillance.

L'interrupteur principal marche/arrêt (fig. 3 / pos. 7) sépare complètement l'appareil du réseau électrique. Connectez en premier l'interrupteur et déconnectez-le en dernier lorsque vous n'avez plus besoin de l'appareil. Après la mise en circuit de l'interrupteur principal, la température actuelle de l'appareil s'affiche dans la zone du capteur de température intégré. Dans le cas du mode air froid, il s'agit de la température ambiante actuelle.

7.1 Interrupteur de fonction (fig. 3) :

Toutes les fonctions, sauf le réglage des températures de consigne de la pièce, peuvent être commutées aussi bien avec les boutons-poussoirs sur l'appareil qu'avec la télécommande. Utilisez deux piles de type "AAA" pour la télécommande. Respectez absolument la polarité en changeant de piles. Les piles usées doivent être éliminées dans les règles de l'art.

Commutateur de télécommande	Commutateur sur l'appareil
ON/OFF (//0)	= touche marche arrêt (6)
Adjustor	= touche de chauffage (5)
Swing	= touche swing (4)
Time	= touche timer (3)
« + » et « - »	= pas présent
Cancel non affecté	= pas présent

7.1.1 Fonction air froid

Appuyez sur la touche marche arrêt (6), l'appareil se met en circuit, le volet de sortie d'air s'ouvre et fonctionne en mode air froid (aucune puissance de chauffage). L'affichage LED indique « ventilateur en marche ». En appuyant une nouvelle fois sur la touche, le ventilateur se met hors circuit et le volet de sortie d'air se ferme.

7.1.2 Fonction chauffage

● **1000 W** : Appuyez sur la touche marche arrêt (6), après ouverture complète du volet de sortie d'air, appuyez sur la touche chauffage (5) - l'appareil chauffe avec un plus petit niveau de chauffage. L'affichage LED indique « ventilateur en marche » et « 1000 W ». En appuyant sur la touche marche arrêt, vous mettez l'appareil hors circuit. En présence de chaleur résiduelle, la soufflante continue de fonctionner. Dès que la chaleur résiduelle est évacuée, l'appareil se met hors circuit et le volet de sortie d'air se ferme.

● **2000 W** : Appuyez sur la touche marche arrêt (6), après ouverture complète du volet de sortie d'air, appuyez 2x sur la touche chauffage (5) - l'appareil chauffe avec un grand niveau de chauffage. L'affichage LED indique « ventilateur en marche » et « 2000 W ». Lorsque vous appuyez encore une fois sur la touche chauffage (5), l'appareil fonctionne en mode air froid. En appuyant sur la touche marche arrêt (6), vous mettez l'appareil hors circuit. En présence de chaleur résiduelle, la soufflante continue de fonctionner. Dès que la chaleur résiduelle est évacuée, l'appareil se met hors circuit et le volet de sortie d'air se ferme.

7.1.3 Sélection de la durée (minuterie)

Réglez la fonction air froid ou chauffage comme décrit en haut, appuyez 2 x sur la touche minuterie (3) - l'appareil fonctionne avec la sélection de la durée et s'arrête tout seul après 1 h. En appuyant à nouveau sur la touche minuterie (3), une sélection de durée de 1 h - 8 h peut être réglée. Le symbole de la présélection de temps apparaît à l'écran. Le nombre d'heures réglé apparaît brièvement. Pour mettre hors service la sélection de la durée, appuyez à nouveau sur la touche minuterie (3) après le réglage 8 h ou mettez l'appareil complètement hors service avec la touche marche-arrêt (6).

Attention ! Après la mise hors service de l'appareil, la soufflante continue à fonctionner jusqu'au refroidissement définitif.

7.1.4 Fonction « swing » des lamelles de sortie d'air

Réglez le mode air froid ou le chauffage comme indiqué plus haut. Appuyez sur la touche « swing » (4). La fonction « swing » des lamelles de sortie d'air se met en circuit. Les lamelles sont alors entraînées électriquement vers le haut et vers le bas. Pour désactiver la fonction « swing » et faire souffler l'appareil dans une direction déterminée, appuyez une nouvelle fois sur la touche « swing » (4). Le symbole correspondant à « swing » apparaît à l'écran.

7.1.5 Régler la température de consigne ambiante (seulement possible via la télécommande et seulement judicieux en mode de chauffage)

Dès que l'appareil est en mode de chauffage, une température de consigne peut être réglée au niveau de la télécommande avec les touches « + » ou « - ». L'affichage LED affiche brièvement la température de consigne réglée. Dès que la température au niveau de la sonde de température intégrée dans l'appareil a atteint la température de consigne réglée, le chauffage se met hors circuit et ne se remet en marche que lorsque la température est inférieure

d'env. 3 °C à la température de consigne. Chaque pression sur la touche « + » ou « - » augmente ou diminue la température de consigne 1°C. Pour atteindre la température ambiante désirée, réglez sur l'appareil une température de consigne élevée. Lorsque la température ambiante désirée est atteinte, diminuez la température de consigne jusqu'à ce que vous entendiez un clic clair qui met le chauffage hors circuit et que la soufflante ne souffle plus que de l'air frais.

8. Protection contre la surchauffe

En cas de réchauffement excessif, le chauffage et ensuite l'appareil se mettent automatiquement hors circuit.

En cas de réchauffement trop important, le chauffage de l'appareil se met automatiquement hors circuit. Si c'est le cas, mettez l'appareil hors circuit, tirez la fiche de contact et laissez refroidir quelques minutes. Après élimination de l'origine (par ex. grille d'aération recouverte) l'appareil peut être mis à nouveau en circuit. Si la protection contre la surchauffe se déclenche une nouvelle fois, veuillez contacter votre service après vente (en Allemagne ISC GmbH).

9. Maintenance et nettoyage

Avant d'entamer des travaux de nettoyage et de maintenance, l'appareil doit être mis hors circuit, déconnecté du réseau de courant et refroidi.

Faites effectuer les travaux de maintenance et de réparation exclusivement par un atelier de travaux électriques dûment autorisé ou par l'entreprise ISC GmbH.

Enlevez les impuretés dues à la poussière avec un aspirateur.

- Pour nettoyer le boîtier, utilisez un chiffon légèrement humide.
- L'appareil est doté d'un filtre d'aspiration d'air. Il est recommandé de contrôler et de nettoyer le filtre d'aspiration d'air une fois par mois.

Nettoyage du filtre d'aspiration de l'air (fig. 4 / 5) :

1. Tirez le recouvrement d'entrée d'air (1) au niveau des deux crans (A) précautionneusement vers le haut, rabattez le recouvrement d'entrée d'air vers le haut et retirez le filtre d'aspiration d'air (B).
2. Nettoyez le filtre d'aspiration d'air (B) avec un

aspirateur ou rincez-le avec de l'eau chaude (maxi. 40°C).

3. Séchez ensuite le filtre dans un endroit frais.
4. Posez le filtre d'aspiration d'air à nouveau dans l'appareil et rabattez à nouveau le recouvrement d'entrée d'air jusqu'à ce que les crans s'engrangent de manière audible.

- Aucune pièce à l'intérieur de l'appareil n'a besoin de maintenance.

10. Commande de pièces de rechange

Pour les commandes de pièces de rechange, veuillez indiquer les références suivantes:

- Type de l'appareil
 - No. d'article de l'appareil
 - No. d'identification de l'appareil
 - No. de pièce de rechange de la pièce requise
- Vous trouverez les prix et informations actuelles à l'adresse www.isc-gmbh.info

11. Mise au rebut et recyclage

L'appareil se trouve dans un emballage permettant d'éviter les dommages dus au transport. Cet emballage est une matière première et peut donc être réutilisé ultérieurement ou être réintroduit dans le circuit des matières premières.

L'appareil et ses accessoires sont en matériaux divers, comme par ex. des métaux et matières plastiques. Éliminez les composants défectueux dans les systèmes d'élimination des déchets spéciaux. Renseignez-vous dans un commerce spécialisé ou auprès de l'administration de votre commune !



⚠ **Attenzione!**

Nell'usare gli apparecchi si devono rispettare diverse avvertenze di sicurezza per evitare lesioni e danni. Quindi leggete attentamente queste istruzioni per l'uso/le avvertenze di sicurezza. Conservate bene le informazioni per averle a disposizione in qualsiasi momento. Se date l'apparecchio ad altre persone, consegnate queste istruzioni per l'uso/le avvertenze di sicurezza insieme all'apparecchio. Non ci assumiamo alcuna responsabilità per incidenti o danni causati dal mancato rispetto di queste istruzioni e delle avvertenze di sicurezza.

1. Avvertenze di sicurezza

- Prima della messa in esercizio rispettare assolutamente le istruzioni per l'uso!
L'apparecchio deve essere usato solo come descritto nelle istruzioni. Ogni altro utilizzo non è consentito.
- Conservate bene le istruzioni e consegnatele eventualmente ai terzi
- Controllate se l'apparecchio sia stato consegnato in perfetto stato. In caso di eventuali danni non collegare l'apparecchio alla presa di corrente.
- L'apparecchio è adatto soltanto per il riscaldamento dell'aria dell'ambiente in locali chiusi
- Non adatto per l'uso professionale.
- Non fate passare il cavo di alimentazione su parti dell'apparecchio che diventano calde durante il funzionamento.
- Non aprite mai l'apparecchio e non toccate parti che conducono la corrente – **Pericolo di morte!**
- Non posizionate mai l'apparecchio vicino a locali umidi o bagnati (bagno, doccia, piscina, ecc.). Gli elementi di comando non devono poter essere toccati da una persona che si trovi sotto la doccia, nella vasca da bagno o in una vasca piena di liquido.
- Non usate mai l'apparecchio con le mani bagnate.
- Posizionate l'apparecchio in modo che la spina sia sempre accessibile.
- Staccate la spina dalla presa di corrente se l'apparecchio non viene usato per un tempo piuttosto lungo!
- Soltanto per un esercizio controllato.
- L'apparecchio non deve venire usato in ambienti nei quali si usano o si tengono sostanze (ad es. solventi, ecc.) o gas infiammabili.
- Tenete lontani dall'apparecchio sostanze o gas facilmente infiammabili.
- Non usate l'apparecchio in locali con pericolo di incendio (per es. rimesse in legno).

- Usate il radiatore solo con il cavo di alimentazione completamente srotolato.
- Rispettate la distanza minima di 75 cm da oggetti, pareti ecc.
- L'apparecchio non è adatto per l'installazione su cavi elettrici fissi.
- Non inserite corpi estranei nelle aperture dell'apparecchio.
Pericolo di scossa elettrica e di danni all'apparecchio.
- I bambini e le persone sotto l'influsso di medicinali o alcol devono essere tenuti lontani dall'apparecchio.
- I lavori di manutenzione e le riparazioni devono essere eseguiti solo da personale specializzato autorizzato.
- Prima di ogni impiego si deve verificare che l'apparecchio, in particolare il cavo di alimentazione, non sia danneggiato. In caso di anomalie rivolgetevi ad un elettricista specializzato o al servizio di assistenza clienti responsabile per il vostro paese (In Germania ISC GmbH).
- Il montaggio deve essere eseguito a parete in posizione fissa ed orizzontale ad un'altezza di almeno 1,8 m dall pavimento.
- Il montaggio al soffitto non è consentito.
- Acqua o altri liquidi non deve mai venire a contatto con l'apparecchio o penetrare al suo interno – Pericolo di morte!
- In caso di montaggio nel bagno osservate attentamente le distanze di sicurezza prescritte nel vostro paese. Gli elementi di comando non devono poter essere toccati da una persona che si trovi sotto la doccia, nella vasca da bagno o in una vasca piena di liquido. Secondo VDE 0100 parte 701 l'apparecchio in Germania non deve essere montato nella zona di protezione 0, 1 o 2 (fig. 6). Osservate le norme nel vostro paese.
- Collegate l'apparecchio solo ad una presa di corrente messa a terra.
- Non montate l'apparecchio direttamente al di sopra o al di sotto di una presa di corrente.
- Non coprite mai il convettore, poiché potrebbero svilupparsi un ristagno di calore e quindi ne potrebbero derivare danni all'apparecchio o incendi (fig. 7).

⚠ **AVVERTIMENTO!**

Leggete tutte le avvertenze di sicurezza e le istruzioni.

Dimenticanze nel rispetto delle avvertenze di sicurezza e delle istruzioni possono causare scosse elettriche, incendi e/o gravi lesioni.

Conservate tutte le avvertenze e le istruzioni per eventuali necessità future.



2. Elementi forniti

- 1 Generatore di aria calda da parete
- 1 Telecomando a infrarossi
- 1 Set di viti/tasselli

3. Descrizione dell'apparecchio (Fig. 1)

- 1 Copertura entrata dell'aria
- 2 Display a LED
- 3 Tasto Timer
- 4 Tasto regolazione automatica lamelle (Swing)
- 5 Tasto livelli di riscaldamento
- 6 Tasto funzione ON/OFF
- 7 Tasto principale ON/OFF
- 8 Copertura uscita dell'aria
- 9 Telecomando

3.1 Descrizione display a LED (Fig. 3)

- A) Indicatore temperatura / ora
- B) Gradi centigradi
- C) Ora (a timer preselezionato)
- D) Ventilatore ON
- E) Regolazione automatica lamelle ON
- F) Timer ON
- G) Livelli di riscaldamento ON

4. Utilizzo proprio

L'apparecchio è adatto al riscaldamento dell'aria dell'ambiente in locali chiusi.

L'apparecchio deve venire usato solamente per lo scopo a cui è destinato. Ogni altro tipo di uso che esuli da quello previsto non è un uso conforme. L'utilizzatore/l'operatore, e non il costruttore, è responsabile dei danni e delle lesioni di ogni tipo che ne risultino.

Tenete presente che i nostri apparecchi non sono stati costruiti per l'impiego professionale, artigianale o industriale. Non ci assumiamo alcuna garanzia quando l'apparecchio viene usato in imprese commerciali, artigianali o industriali, o in attività equivalenti.

5. Caratteristiche tecniche

Tensione nominale:	230 V ~ 50 Hz
Potenzialità calorifera:	2000 W (1000 W / 2000 W)
Timer:	1 – 8 ore
Tipo di protezione:	IPX0
Cavo di alimentazione:	3 x 1 mm ² x 1.800 mm

3. Montaggio alla parete (Fig. 2)

Osservate le avvertenze di sicurezza descritte al punto 1.

Attenzione! Accertatevi che nella zona dei fori non ci siano cavi elettrici o altre installazioni (per es. tubazioni dell'acqua). Fate attenzione che l'apparecchio sia ben fissato alla parete in posizione orizzontale. Fate attenzione che non ci siano oggetti ad una distanza inferiore a 75 cm dalla parte anteriore dell'apparecchio.

Il getto di aria calda non deve essere diretto verso oggetti facilmente infiammabili, tenere una distanza di 1 m.

Usate solo materiale di fissaggio adeguato. I tasselli e le vite forniti sono adatti per: calcestruzzo, pietra naturale dalla struttura compatta, mattoni pieni, mattoni pieni di arenaria calcarea, mattoni pieni di calcestruzzo leggero e calcestruzzo cellulare (poroso).

- Contrassegnate la posizione dei fori (Ø 8mm, altezza dal pavimento min. 202 cm) necessari per agganciare l'apparecchio alla parete.
Avvertenza: la distanza orizzontale fra i fori è 500 mm.
- Poi eseguite i fori, inserite i tasselli, avvitate le viti.
- L'apparecchio viene fissato con un supporto alla parete. Contrassegnate il foro (A) ed eseguitelo (Ø 8mm), inserite i tasselli e fissate il supporto alla parete mediante le viti fornite.

7. Messa in esercizio

- Attenzione! Prima della messa in esercizio verificate che la tensione disponibile corrisponda alla tensione indicata sulla targhetta di identificazione.

Osservate le avvertenze di sicurezza descritte al punto 1.

Durante la prima messa in esercizio o dopo una prolungata pausa di esercizio è possibile percepire brevemente un odore. Non si tratta di un'anomalia.



Con l'interruttore principale ON/OFF (Fig. 3 / Pos. 7) l'apparecchio viene completamente scollegato dalla rete elettrica. Inserite l'interruttore principale per primo e disinseritelo per ultimo quando avete finito di utilizzare l'apparecchio. Dopo l'inserimento dell'interruttore principale, nel campo del sensore della temperatura appare la temperatura attuale dell'apparecchio. Quando è inserito l'esercizio ad aria fredda, questa è la temperatura dell'ambiente attuale.

7.1 Interruttore di funzionamento (Fig. 3)

Tutte le funzioni, esclusa l'impostazione della temperatura nominale dell'ambiente, possono venire comandate sia con i pulsanti sull'apparecchio che con il telecomando.

Per il telecomando si devono utilizzare 2 batterie di tipo „AAA“. Nel sostituire le batterie rispettate assolutamente la giusta polarità. Le batterie usate devono essere smaltite in modo regolare.

Interruttori telecomando = interruttori sull'apparecchio

On/Off (I/O)	= Tasto ON/OFF (6)
Adjustor	= Tasto riscaldamento (5)
Swing	= Tasto Swing (4)
Time	= Tasto timer (3)
„+“ e „-“	= non disponibili
Cancel libero	= non disponibile

7.1.1 Funzionamento ad aria fredda

Premete il tasto ON/OFF (6), l'apparecchio si inserisce, la copertura dell'uscita dell'aria si apre e il funzionamento ad aria fredda (nessuno sviluppo di calore) si attiva. Sul display a LED appare l'indicazione di "Ventilatore ON". Se il tasto viene premuto una seconda volta, il ventilatore si disinserisce e la copertura di uscita dell'aria si chiude.

7.1.2 Funzionamento ad aria calda

- **1000 W:** Premete il tasto ON/OFF (6), dopo l'apertura completa della copertura di uscita dell'aria premete il tasto di riscaldamento (5) - Il riscaldamento avviene a livello basso. Sul display a LED appare l'indicazione di "Ventilatore ON" e "1000 W". Se viene premuto il tasto ON/OFF l'apparecchio si disinserisce. Se c'è ancora del calore residuo il ventilatore continua a funzionare. Non appena il calore residuo sia stato eliminato dal getto d'aria l'apparecchio si spegne e la copertura di uscita dell'aria si chiude.
- **2000 W:** Premete il tasto ON/OFF (6), dopo l'apertura completa della copertura di uscita dell'aria premete 2 volte il tasto di riscaldamento (5) - Il riscaldamento avviene a livello alto. Sul

display a LED appare l'indicazione di "Ventilatore ON" e "2000 W". Se viene premuto nuovamente il tasto di riscaldamento (5) si aziona il funzionamento ad aria fredda. Se viene premuto il tasto ON/OFF (6) l'apparecchio si disinserisce. Se c'è ancora del calore residuo il ventilatore continua a funzionare. Non appena il calore residuo sia stato eliminato dal getto d'aria l'apparecchio si spegne e il coperchio uscita dell'aria si chiude.

7.1.3 Preselezione tempo (Timer)

Impostate il funzionamento ad aria fredda o calda come descritto sopra, premete il tasto timer (3) 2 volte - L'apparecchio funziona con preselezione tempo e si spegne automaticamente dopo 1 h. Premendo più volte il tasto timer (3) si può impostare una preselezione tempo da 1 h a 8 h. Sul display appare il simbolo per la preselezione. Appare brevemente il numero di ore impostato. Per disinserire la preselezione tempo dopo l'impostazione di 8 h premete di nuovo il tasto timer (3) oppure spegnete completamente l'apparecchio con il tasto ON/OFF (6).

Attenzione! Dopo aver spento l'apparecchio il ventilatore continua a funzionare fino al raffreddamento completo.

7.1.4 Funzione "Swing" delle lamelle di uscita dell'aria

Impostate l'esercizio ad aria fredda o l'esercizio di riscaldamento come indicato sopra. Premete il tasto "Swing" (4). Viene attivata la funzione "Swing" delle lamelle di uscita dell'aria che muove elettricamente le lamelle verso l'alto e verso il basso. Per disattivare la funzione "Swing" e fare sì che l'apparecchio soffi in una determinata direzione premete di nuovo il tasto "Swing" (4). Sul display appare il simbolo per la funzione "Swing".

7.1.5 Impostazione della temperatura nominale dell'ambiente (possibile solo tramite telecomando e consigliata solo per il funzionamento ad aria calda)

Quando l'apparecchio è in funzionamento ad aria calda, è possibile impostare una temperatura nominale tramite i tasti „+“ e „-“ sul telecomando. Sul display a LED appare brevemente la temperatura nominale impostata. Non appena la temperatura del sensore integrato nell'apparecchio raggiunge quella nominale impostata, il riscaldamento si disinserisce e si reinserisce solo dopo che la temperatura dell'ambiente si abbassa di circa 3 °C. Ogni volta che viene premuto il tasto „+“ o „-“ si alza o si abbassa la temperatura nominale di 1°C. Per raggiungere la temperatura ambiente desiderata impostate nell'apparecchio una temperatura



nominale alta. Quando viene raggiunta la temperatura ambiente desiderata, abbassate la temperatura nominale finché non sentite chiaramente un click, il riscaldamento si spegne e il ventilatore continua a mandare solo aria fredda.

8. Protezione dal surriscaldamento

In caso di riscaldamento eccessivo, la funzione di riscaldamento e poi l'apparecchio si disinseriscono automaticamente.

In caso di riscaldamento eccessivo, il sistema di riscaldamento dell'apparecchio si disinserisce automaticamente. In questo caso, disinserite l'apparecchio, staccate la spina dalla presa di corrente e lasciate raffreddare per qualche minuto. Dopo aver eliminato la causa (per es. grata dell'aria coperta) l'apparecchio può essere reinserito. Se la protezione dal surriscaldamento dovesse intervenire ripetutamente, rivolgetevi al vostro servizio di assistenza clienti (in Germania alla ISC GmbH).

9. Manutenzione e pulizia

Far eseguire i lavori di manutenzione e di riparazione esclusivamente da un officina elettrica autorizzata o dalla ISC GmbH.

Si deve controllare regolarmente che il cavo di alimentazione non presenti difetti o danni. Un cavo di alimentazione danneggiato deve venire sostituito soltanto da un elettricista specializzato o dalla ISC GmbH, rispettando le disposizioni in vigore.

- Per la pulizia del rivestimento usare un panno leggermente umido.
- L'apparecchio è dotato di un filtro di aspirazione dell'aria. Si consiglia di controllare e pulire il filtro di aspirazione dell'aria a scadenza mensile.

Pulizia del filtro di aspirazione dell'aria (Fig. 4 / 5)

1. Tirate con cautela verso l'alto la copertura di entrata dell'aria (1) da entrambi i ganci (A), ribaltatela ed estraete il filtro di aspirazione dell'aria (B).
2. Pulite il filtro di aspirazione dell'aria (B) con un aspirapolvere o lavatelo con acqua calda (max. 40°C).
3. Asciugate infine il filtro in un luogo fresco.
4. Riposizionate il filtro di aspirazione dell'aria nell'apparecchio e richiudete nuovamente la copertura di entrata dell'aria finché i ganci non

siano scattati in modo udibile.

- All'interno dell'apparecchio non si trovano altre parti che richiedano manutenzione.

10. Commissione dei pezzi di ricambio

Volendo commissionare dei pezzi di ricambio, si dovrebbe dichiarare quanto segue:

- modello dell'apparecchio
- numero dell'articolo dell'apparecchio
- numero d'ident. dell'apparecchio
- numero del pezzo di ricambio del ricambio necessitato.

Per i prezzi e le informazioni attuali si veda www.isc-gmbh.info

11. Smaltimento e riciclaggio

L'apparecchio si trova in una confezione per evitare i danni dovuti al trasporto. Questo imballaggio rappresenta una materia prima e può perciò essere utilizzato di nuovo o riciclato.

L'apparecchio e i suoi accessori sono fatti di materiali diversi, per es. metallo e plastica. Consegnate i pezzi difettosi allo smaltimento di rifiuti speciali. Per informazioni rivolgetevi ad un negozio specializzato o all'amministrazione comunale!

E**⚠ ¡Atención!**

Al usar aparatos es preciso tener en cuenta una serie de medidas de seguridad para evitar lesiones o daños. Por este motivo, es preciso leer atentamente este manual de instrucciones/advertencias de seguridad. Guardar esta información cuidadosamente para poder consultarla en cualquier momento. En caso de entregar el aparato a terceras personas, será preciso entregarles, asimismo, el manual de instrucciones/advertencias de seguridad. No nos hacemos responsables de accidentes o daños provocados por no tener en cuenta este manual y las instrucciones de seguridad.

1. Instrucciones de seguridad

- ¡Antes de la puesta en marcha es imprescindible tener en cuenta el manual de instrucciones! Usar el aparato únicamente según se describe en este manual. No está permitido cualquier otro uso.
- Guardar bien las instrucciones y, en caso necesario, entregárselas a un tercero.
- Comprobar que el aparato haya sido suministrado en buen estado. No conectar el aparato en caso de que haya sufrido algún daño.
- El aparato está indicado exclusivamente para calentar el aire ambiental de espacios cerrados.
- No es adecuado para uso industrial.
- Durante el funcionamiento, evitar que el cable de red entre en contacto con partes calientes del aparato.
- No abrir jamás el aparato ni entrar en contacto con piezas con tensión aplicada: ¡Peligro de muerte!
- No colocar nunca el aparato en las inmediaciones de lugares húmedos o mojados (baño, ducha, piscina, etc.). Las personas que se encuentren en la ducha, en contacto con recipientes llenos de líquido o en la bañera no deben tocar los elementos de mando.
- No manejar jamás el aparato con las manos húmedas.
- Colocar el aparato de tal forma que resulte fácil acceder al enchufe.
- ¡Desenchufar el aparato en caso de dejarlo fuera de servicio durante algún tiempo!
- No dejar funcionar nunca el aparato sin vigilancia.
- No se puede poner en funcionamiento el aparato en espacios donde se utilicen o almacenen gases o productos inflamables (p. ej., disolventes, etc.).
- Mantener alejados del aparato aquellos gases o productos altamente inflamables.
- No poner en funcionamiento en recintos con peligro de incendio (p. ej., cobertizos de madera).
- Poner en funcionamiento el calefactor solo con el cable de red completamente desenrollado.
- Asegurarse de que haya una distancia mínima de 75 cm a cualquier objeto, paredes, etc.
- No adecuado para la instalación a cableado eléctrico fijo.
- No introducir objetos en los orificios del aparato. Peligro de descarga eléctrica y daños en el aparato.
- Mantener alejados del aparato a los niños, así como a las personas que se encuentren bajo los efectos de medicamentos o alcohol.
- Los trabajos de mantenimiento y reparación sólo deben ser realizados por personal especializado autorizado.
- Antes de cada puesta en marcha, se ha de comprobar que el aparato y, en particular, el cable de conexión no presenten daños. En caso de daños, ponerse en contacto con un electricista o con el servicio de asistencia técnica del país correspondiente.
- Montar el calefactor en la pared en posición horizontal, a una distancia mín. de 1,8 m del suelo.
- No está permitido realizar el montaje en el techo.
- El aparato no puede entrar en contacto con agua u otros líquidos: ¡peligro de muerte!
- En caso de realizar el montaje en el baño, respetar las distancias de seguridad prescritas en el país correspondiente. Las personas que se encuentren en la ducha, en contacto con recipientes llenos de líquido o en la bañera no deben tocar los elementos de mando. Observar las disposiciones del país correspondiente (fig. 6).
- Conectar el aparato únicamente a una toma de corriente con puesta a tierra.
- No instalar el aparato directamente encima o debajo de una toma de corriente.
- Nunca cubrir el calefactor, puesto que se podrían producir daños en el aparato u ocasionar incendios (fig. 7).

⚠ ¡AVISO!**Lea todas las instrucciones de seguridad e indicaciones.**

El incumplimiento de dichas instrucciones e indicaciones puede provocar descargas, incendios y/o daños graves.

Guarde todas las instrucciones de seguridad e indicaciones para posibles consultas posteriores.

2. Material suministrado

- 1 calefactor mural.
- 1 mando a distancia por infrarrojos.
- 1 lote de tornillos y clavijas.

3. Descripción del aparato (fig. 1)

- 1 Cubierta entrada de aire
- 2 Display LED
- 3 Botón temporizador (temporizador)
- 4 Botón ajuste automático de las láminas (Swing)
- 5 Botón niveles de caldeo
- 6 Botón ON/OFF
- 7 Interruptor ON/OFF
- 8 Compuerta de salida de aire
- 9 Mando a distancia

3.1 Descripción display LED (fig. 3)

- A) Indicador de temperatura/hora
- B) Grados centígrados
- C) Hora (en temporizador preseleccionado)
- D) Ventilador ON
- E) Ajuste automático de las láminas ON
- F) Temporizador ON
- G) Niveles de caldeo ON

4. Uso adecuado

El aparato ha sido concebido para calentar el aire en los espacios cerrados.

Utilizar la máquina sólo en los casos que se indican explícitamente como de uso adecuado. Cualquier otro uso no será adecuado. En caso de uso inadecuado, el fabricante no se hace responsable de daños o lesiones de cualquier tipo; el responsable es el usuario u operario de la máquina.

Tener en consideración que nuestro aparato no está indicado para un uso comercial, industrial o en taller. No asumiremos ningún tipo de garantía cuando se utilice el aparato en zonas industriales, comerciales o talleres, así como actividades similares.

5. Características técnicas:

Tensión nominal:	230 V ~ 50 Hz
Potencia de caldeo:	2000 W (1000 W / 2000 W)
Temporizador:	de 1 a 8 horas
Tipo de protección:	IPX0
Cable de red:	3 x 1 mm ² x 1800 mm

6. Montaje en pared (fig. 2)

Tener en cuenta las instrucciones de seguridad indicadas bajo el punto 1.
 ¡Atención! Asegurarse de que no se encuentren ni cables eléctricos ni otras instalaciones en la zona de las perforaciones (p. ej., conductos de agua). Asegurarse de que el aparato esté bien fijado a la pared, en posición horizontal. Asegurarse de mantener una distancia mínima de 75 cm entre la parte frontal del aparato y otros objetos. Aquellos objetos que sean fácilmente inflamables no podrán recibir el aire caliente del aparato, mantenerlos a 1 m de distancia.

Utilizar exclusivamente material de sujeción adecuado. Los tacos suministrados son adecuados para: hormigón, piedra natural consistente, ladrillo macizo, ladrillo macizo de arena calcárea, ladrillo macizo de hormigón ligero, hormigón con celdillas (hormigón esponjoso).

- Marcar en la pared la posición de las perforaciones (Ø 8mm, altura a partir del suelo mín. 202 cm) para colgar el aparato.
 Advertencia: En posición horizontal, las dos perforaciones deben encontrarse a una distancia de 500 mm entre ellas.
- A continuación, realizar las perforaciones, colocar los tacos y poner los tornillos.
- Adicionalmente, fijar el aparato con un soporte a la pared. Marcar la perforación (A), perforar el agujero (Ø 8mm), introducir el taco y fijar el soporte a la pared mediante el tornillo suministrado.

7. Puesta en marcha

- Atención! Antes de la puesta en marcha, comprobar que la tensión existente concuerda con la indicada en la placa de datos.

Tener en cuenta las instrucciones de seguridad indicadas bajo el punto 1.
 En la primera puesta en marcha o tras un periodo largo sin haberlo puesto en marcha es posible que se produzcan brevemente olores. Eso no supone que haya una avería.

Con el interruptor ON/OFF (fig. 3/pos. 7) se desconecta completamente el aparato de la red eléctrica. Primero conectar el interruptor principal por último desconectarlo cuando ya no se necesite el aparato. Tras conectar el interruptor principal

E

aparece la temperatura actual del aparato en la zona del sensor de temperatura integrado. En el modo de aire frío dicha temperatura es la temperatura ambiental del momento.

7.1 Botón pulsador (fig. 3):

Todas las funciones, excepto el ajuste de temperatura nominal de la sala, se pueden conectar tanto pulsando los botones del aparato como por medio del mando a distancia.

Para el mando a distancia, se precisan 2 pilas tipo "AAA". A la hora de cambiar las pilas, comprobar que la polaridad sea la adecuada. Eliminar adecuadamente las pilas usadas.

Interruptor mando a distancia = Interruptor en el aparato

On/Off (I/O)	= Interruptor ON/OFF (6)
Adjustor	= Botón calefacción (5)
Swing	= Botón Swing (4)
Time	= Botón del temporizador (3)
"+" y "-"	= No disponible
Cancel no asignado	= No disponible

7.1.1 Modo aire frío

Pulsar el interruptor ON/OFF (6), el aparato se conecta, la compuerta de salida de aire se abre y funciona en el modo de aire frío (sin potencia calorífica). En el display LED aparece la indicación de "Ventilador ON". Si se pulsa de nuevo el interruptor se desconecta el ventilador y la compuerta de salida de aire se cierra.

7.1.2 Modo aire caliente

- **1000 W:** Pulsar el interruptor ON/OFF (6), una vez se haya abierto la compuerta de salida de aire pulsar el botón calefacción (5). En el display LED aparece la indicación para "Ventilador ON" y para "1000 W". Si se pulsa el interruptor ON/OFF se apaga el aparato. Si todavía está caliente, el ventilador sigue funcionando. Una vez se haya eliminado el calor, el aparato se desconecta y la compuerta de salida de aire se cierra.
- **2000 W:** Pulsar el interruptor ON/OFF (6), una vez se haya abierto la compuerta de salida de aire pulsar dos veces el interruptor calefacción (5) - el aparato calienta a un nivel de caldeo mayor. En el display LED aparece la indicación para "Ventilador ON" y para "2000 W". Si se vuelve a pulsar el botón calefacción (5) el aparato funciona en el modo de aire frío. Si se pulsa el interruptor ON/OFF (6) se apaga el aparato. Si todavía está caliente, el ventilador sigue funcionando. Una vez se haya eliminado el calor, el aparato se desconecta y la compuerta de salida de aire se cierra.

7.1.3 Temporizador (Timer)

Ajustar el modo de aire frío o caliente como se describe más arriba, pulsar dos veces el botón Timer (3) - el aparato funciona con temporizador y se apaga automáticamente transcurrida 1 h. Volviendo a pulsar el botón "Timer" (3), se puede programar una preselección de tiempo de 1 a 8 h. El símbolo del temporizador aparece en la pantalla. El número de horas ajustado aparece brevemente. Para desconectar la preselección de tiempo tras programar 8 h, volver a pulsar el botón "Timer" (3) o desconectar el aparato pulsando el interruptor ON/OFF (6).

¡Atención! Tras desconectar el aparato el ventilador sigue funcionando hasta que el aparato se haya enfriado definitivamente.

7.1.4 "Función "Swing" de las láminas de salida de aire

Ajustar el servicio de aire frío o caliente según se describe anteriormente. Pulsar el botón "Swing" (4). Se conecta la función "Swing" de las láminas de salida de aire, en la que estas se accionan de forma eléctrica y giran hacia arriba y hacia abajo. Para desconectar la función "Swing" y dejar que el aparato sople en una determinada dirección, volver a pulsar el botón "Swing" (4). El símbolo de la función "Swing" aparece en la pantalla.

7.1.5 Ajustar la temperatura nominal de la sala (solo es posible mediante el mando a distancia y solo tiene sentido ajustarla en el modo calefacción)

En cuanto el aparato se encuentre en el modo calefacción, en el mando a distancia se puede ajustar una temperatura nominal con ayuda de los botones "+" o "-". En el display LED aparece brevemente la temperatura nominal. En cuanto la temperatura en el sensor de temperatura integrada en el aparato alcance la temperatura nominal, la calefacción se desconectará y se volverá a conectar una vez la temperatura ambiente sea aprox. 3°C inferior a la nominal. Cada vez que se pulsa la tecla "+" o "-" se aumenta o reduce 1°C la temperatura nominal.

Para alcanzar la temperatura ambiente deseada, ajuste en el aparato una temperatura nominal alta. Una vez se haya alcanzado la temperatura ambiental deseada, reducir la temperatura nominal hasta que se perciba un clic, la calefacción se desconecta y el ventilador sopla solo aire frío.

8. Protección contra sobrecalentamiento

En caso de calor excesivo se desconecta automáticamente la calefacción y, a continuación, el aparato.

En caso de calentamiento excesivo, la calefacción del aparato se desconecta automáticamente. Cuando esto ocurra, desconectar el aparato, desenchufarlo y dejarlo enfriar durante unos minutos. Tras solucionar la causa (p. ej., la rejilla de ventilación se encuentra cubierta), se podrá volver a conectar el aparato. Si se volviera a repetir dicho sobrecalentamiento, ponerse en contacto con su servicio de asistencia técnica.

9. Mantenimiento y limpieza

Los trabajos de mantenimiento y reparación deberán ser realizados exclusivamente por un taller de electricidad autorizado o por ISC GmbH.

Comprobar regularmente que el cable de red no sufra ningún tipo de defecto o daño. En caso de que el cable de red esté dañado, solo podrá ser cambiado por un electricista o por el servicio de asistencia técnica competente de su país teniendo en cuenta las disposiciones pertinentes.

Retirar el polvo usando un aspirador.

- Para limpiar la caja utilice un paño ligeramente húmedo.
- El aparato está provisto de un dispositivo de filtro de aspiración de aire. Se recomienda comprobar y limpiar mensualmente el filtro de aspiración de aire.

Limpeza del filtro de aspiración de aire (fig. 4/5):

1. Tirar cuidadosamente hacia arriba la cubierta de la entrada del aire (1) a través de las dos reticulaciones (A), abrir la cubierta de entrada de aire y sacar el filtro de aspiración de aire (B).
 2. Limpiar el filtro de aspiración de aire (B) con un aspirador o limpiarlo con agua templada (máx. 40°C).
 3. A continuación, dejar secar el filtro en un lugar fresco.
 4. Volver a poner el filtro de aspiración de aire en el aparato y cerrar de nuevo la cubierta hasta que se oiga el reticulado.
- No es preciso realizar el mantenimiento a otras piezas en el interior del aparato.

10. Pedido de piezas de recambio

Al solicitar recambios se indicarán los datos siguientes:

- Tipo de aparato
 - No. de artículo del aparato
 - No. de identidad del aparato
 - No. del recambio de la pieza necesitada.
- Encontrará los precios y la información actual en www.isc-gmbh.info

11. Eliminación y reciclaje

El aparato está protegido por un embalaje para evitar daños producidos por el transporte. Este embalaje es materia prima y, por eso, se puede volver a utilizar o llevar a un punto de reciclaje. El aparato y sus accesorios están compuestos de diversos materiales, como, p. ej., metal y plástico. Depositar las piezas defectuosas en un contenedor destinado a residuos industriales. Informarse en el organismo responsable al respecto en su municipio o en establecimientos especializados.

P**⚠ Atenção!**

Ao utilizar ferramentas, devem ser respeitadas algumas medidas de segurança para prevenir ferimentos e danos. Por conseguinte, leia atentamente este manual de instruções e as instruções de segurança. Guarde-os num local seguro, para que os possa consultar a qualquer momento. Caso passe o aparelho a outras pessoas, entregue também este manual de instruções e as instruções de segurança. Não nos responsabilizamos pelos acidentes ou danos causados pela não observância deste manual e das instruções de segurança.

1. Instruções de segurança

- Leia atentamente o manual de instruções antes da entrada em funcionamento do aparelho! O aparelho só pode ser utilizado em conformidade com o descrito no manual de instruções. Não é permitido qualquer outro tipo de utilização.
- Guarde o manual em local seguro e/ou faça-o chegar a terceiros, se for caso disso.
- Inspeccione o aparelho para ver se foi entregue nas devidas condições. Se detectar danos, não ligue o aparelho à corrente.
- O aparelho destina-se apenas ao aquecimento do ar em espaços fechados.
- Não se destina a fins industriais.
- Não passe o cabo eléctrico por cima de peças que fiquem quentes durante o funcionamento.
- Nunca abra o aparelho nem toque nas peças condutoras de corrente – Perigo de vida!
- Nunca coloque o aparelho na proximidade de atmosferas ou zonas húmidas (banheira, base de chuveiro, piscina, etc.). Os elementos de comando não podem ser tocados enquanto estiver sob o chuveiro, dentro de um recipiente cheio de líquido ou numa banheira.
- Nunca utilize o aparelho com as mãos molhadas.
- Posicione o aparelho de maneira a que a sua ficha de corrente esteja sempre acessível.
- Se for previsível que o aparelho venha a ficar muito tempo sem ser usado, retire a ficha da tomada de corrente!
- O aparelho não poderá ser deixado a funcionar sem vigilância.
- Não utilize o aparelho em locais onde são manuseados ou armazenados materiais (p. ex. solventes, etc.) ou gases inflamáveis.
- Mantenha os materiais ou gases facilmente inflamáveis afastados do aparelho.
- Não ligue o aparelho em espaços onde haja perigo de incêndio (p. ex. barracas de madeira).
- Utilize o aquecedor apenas com o cabo eléctrico completamente desenrolado.
- Respeite uma distância mínima de 75 cm em relação aos objectos, paredes, etc.
- Não é apropriado para ser ligado a condutores eléctricos fixos.
- Não introduza objectos estranhos nas aberturas do aparelho
- Perigo de choque eléctrico e danos no aparelho.
- Mantenha as crianças e as pessoas sob influência de medicamentos ou de álcool afastadas do aparelho.
- Os trabalhos de manutenção e reparação só podem ser realizados por pessoal técnico autorizado.
- Verifique se o aparelho e especialmente o cabo eléctrico estão danificados antes de cada colocação em funcionamento. No caso de apresentar danos, dirija-se a um electricista ou ao respectivo serviço de assistência técnica no seu país (na Alemanha, ISC GmbH).
- A montagem fixa na parede, na horizontal, a uma altura mínima de 1,8 m acima do chão é obrigatória.
- Não é permitida a montagem no tecto.
- Não pode entrar água ou outros líquidos dentro do aparelho – Perigo de vida!
- Em caso de montagem na casa de banho, respeite impreterivelmente as distâncias de segurança prescritas no seu país. Os elementos de comando não podem ser tocados enquanto estiver de baixo do chuveiro, dentro de um recipiente cheio de líquido ou numa banheira. Na Alemanha, segundo a norma VDE 0100 parte 701, o aparelho não pode ser montado na área de protecção 0, 1 ou 2 (fig. 6). Respeite as normas no seu país.
- Ligue o aparelho apenas a uma tomada ligada à terra.
- Não instale o aparelho imediatamente acima ou abaixo de uma tomada.
- Nunca cubra o aquecedor, pois pode originar acumulação de calor e provocar danos no aparelho ou incêndios (fig. 7).

⚠ AVISO!**Leia todas as instruções de segurança e indicações.**

O incumprimento das instruções de segurança e indicações pode provocar choques eléctricos, incêndios e/ou ferimentos graves.

Guarde todas as instruções de segurança e indicações para mais tarde consultar.

2. Material a fornecer

- 1 Aquecedor de parede
- 1 Telecomando por infravermelhos
- 1 Conjunto de parafusos e buchas

3. Descrição do aparelho (fig. 1)

- 1 Cobertura da admissão de ar
- 2 Visor de LED
- 3 Botão do temporizador (Timer)
- 4 Botão para regulação automática das lamelas (Swing)
- 5 Botão dos níveis de aquecimento
- 6 Botão para ligar / desligar
- 7 Interruptor principal para ligar/ desligar
- 8 Tampa da saída de ar
- 9 Controlo remoto

3.1 Descrição do visor de LED (fig. 3)

- A) Indicação de temperatura / hora
- B) Graus Celsius
- C) Hora (com o temporizador pré-seleccionado)
- D) Ventilador ligado
- E) Regulação automática das lamelas ligada
- F) Temporizador ligado
- G) Níveis de aquecimento ligados

4. Utilização adequada

O aparelho destina-se a aquecer o ar em ambientes fechados.

A máquina só pode ser utilizada para os fins a que se destina. Qualquer outro tipo de utilização é considerado inadequado. Os danos ou ferimentos de qualquer tipo daí resultantes são da responsabilidade do utilizador/operador e não do fabricante.

Chamamos a atenção para o facto de os nossos aparelhos não terem sido concebidos para uso comercial, artesanal ou industrial. Não assumimos qualquer responsabilidade se o aparelho for utilizado no comércio, artesanato ou indústria ou em actividades equiparáveis.

5. Dados técnicos:

Tensão nominal:	230 V ~ 50 Hz
Potência calorífica:	2000 W (1000 W / 2000 W)
Temporizador:	1 – 8 horas
Grau de protecção:	IPX0
Cabo eléctrico:	3 x 1 mm ² x 1800 mm

6. Montagem mural (fig. 2)

Respeite as instruções de segurança apresentadas sob o ponto 1.

Atenção! Certifique-se de que não se encontram quaisquer cabos eléctricos ou outras instalações (p. ex. canos de água) na área dos furos. Certifique-se do assento horizontal do aparelho na parede. Não se esqueça que deve manter uma distância mín. de 75 cm na parte da frente do aparelho em relação aos objectos.

Os objectos facilmente inflamáveis não podem estar sujeitos ao ar quente expelido, devendo respeitar-se uma distância de 1 m.

Utilize apenas material de fixação adequado. As buchas e parafusos fornecidos são adequados para: betão, pedra natural de estrutura densa, tijolo maciço, tijolo de areia calcária, blocos de betão leve maciço e betão poroso (betão arejado).

- Marque a posição dos furos (Ø 8 mm, altura acima do chão mín. 202 cm) para pendurar o aparelho na parede.
Nota: Os furos devem ter uma distância de 500 mm na horizontal entre eles.
- A seguir, faça os furos, coloque as buchas, aperte os parafusos e
- Fixe o aparelho na parede adicionalmente com um suporte. Marque o furo (A), abra o furo (Ø 8mm), coloque a bucha e fixe o suporte à parede com o parafuso fornecido.

7. Colocação em funcionamento

- Atenção! Antes de colocar o aparelho em funcionamento, verifique se a tensão da instalação doméstica corresponde à que é indicada na placa de características.

Respeite as instruções de segurança apresentadas sob o ponto 1.

Durante a primeira colocação em funcionamento ou após um longo período sem funcionar pode haver uma curta formação de odor. Isto não é uma falha.

P

Através do interruptor principal para ligar/desligar (fig. 3 / pos. 7) pode desligar o aparelho completamente da rede eléctrica. Ligue o interruptor principal quando pretender usar o aparelho ou desligue-o quando deixar de usar o aparelho. Depois de ligar o interruptor principal, a temperatura actual do aparelho surge na área do sensor de temperatura integrado. No caso de funcionamento com ar frio esta é a temperatura ambiente.

7.1. Interruptor funcional (fig. 3):

Todas as funções, excepto a regulação da temperatura nominal da sala, podem ser accionadas tanto com os botões de pressão no aparelho, como através do controlo remoto.

Para o controlo remoto devem ser usadas 2 pilhas do tipo "AAA". Quando substituir as pilhas, respeite criteriosamente a polaridade correcta. As pilhas usadas devem ser eliminadas de forma adequada.

Interruptor de controlo remoto = interruptor no aparelho

On/Off (I/O)	= botão para ligar e desligar (6)
Adjustor	= botão de aquecimento (5)
Swing	= botão Swing (4)
Time	= botão Timer (3)
"+" e "-"	= inexistente
Cancel não atribuído	= inexistente

7.1.1 Funcionamento com ar frio

Prima o botão para ligar/desligar (6), o aparelho liga-se, a tampa da saída do ar abre-se e funciona com ar frio (sem potência calorífica). No visor de LED surge a indicação de "ventilador ligado". Se voltar a pressionar o botão, o ventilador desliga-se e a tampa da saída de ar fecha-se.

7.1.2 Modo de aquecimento

- **1000 W:** prima o botão para ligar/desligar (6), após a abertura completa da tampa da saída de ar prima o botão de aquecimento (5), o aparelho funciona com um nível de aquecimento baixo. No visor de LED surge a indicação de "ventilador ligado" e de "1000 W". Se premir o botão para ligar/desligar, o aparelho desliga-se. Se ainda existir calor residual, o ventilador continua a funcionar. O aparelho desliga-se assim que deixar de sair calor residual e a tampa da saída de ar fecha-se.
- **2000 W:** prima o botão para ligar/desligar (6), após a abertura completa da tampa da saída de ar prima o botão de aquecimento (5) 2x, o aparelho funciona com um nível de aquecimento mais elevado. No visor de LED surge a indicação de "ventilador ligado" e de "2000 W". Se voltar a

premir o botão de aquecimento (5), o aparelho funciona com ar frio. Se premir o botão para ligar/desligar (6), o aparelho desliga-se. Se ainda existir calor residual, o ventilador continua a funcionar. O aparelho desliga-se assim que deixar de sair calor residual e a tampa da saída de ar fecha-se.

7.1.3 Temporizador (Timer)

Ajuste o funcionamento com ar frio ou de aquecimento como acima descrito, prima o botão Timer (3) 2x para o aparelho funcionar com temporizador e se desligar automaticamente após 1 h. Premindo o botão Timer (3) repetidamente, pode ajustar o temporizador de 1 h – 8 h. O símbolo para temporizador aparece no visor. O número de horas ajustado aparece temporariamente. Para desligar o temporizador prima novamente o botão Timer (3) depois do ajuste de 8 h ou desligue completamente o aparelho com o botão para ligar/desligar (6). **Atenção!** Depois de desligar o aparelho, o ventilador continua a funcionar até arrefecer por completo.

7.1.4 Função "Swing" das lamelas de saída de ar

Ajuste o funcionamento com ar frio ou de aquecimento como acima descrito. Prima o botão "Swing" (4). Dessa forma liga a função "Swing" das lamelas de saída de ar, beneficiando do accionamento eléctrico e fazendo-as oscilar para cima e para baixo. Para desligar a função "Swing" e deixar o aparelho a direccionar o ar num determinado sentido, prima novamente o botão "Swing" (4). O símbolo para "Swing" aparece no visor.

7.1.5 Regular a temperatura nominal da sala (possível apenas por controlo remoto e só faz sentido em modo de aquecimento)

Assim que o aparelho se encontre em modo de aquecimento, pode ajustar uma temperatura nominal no controlo remoto através dos botões "+" ou "-". No visor de LED aparece temporariamente a temperatura nominal ajustada. Assim que a temperatura no sensor de temperatura integrado no aparelho tiver atingido o valor nominal ajustado, o aquecimento do aparelho desliga-se e só volta a ligar-se depois de ultrapassar a temperatura nominal em aprox. 3 °C. Cada vez que premir o botão "+" ou "-", aumenta ou diminui a temperatura nominal 1 °C. Para atingir a temperatura ambiente desejada, ajuste o aparelho para uma temperatura elevada. Se a temperatura ambiente tiver sido atingida, diminua a temperatura nominal até ouvir um "clique", o aquecimento desliga-se e só sai ar frio do ventilador.

8. Protecção contra o sobreaquecimento

No caso de aquecimento excessivo, desliga-se automaticamente o aquecimento e, de seguida, o aparelho.

No caso de aquecimento excessivo, o aquecimento do aparelho desliga-se automaticamente. Se for este o caso, desligue o aparelho, retire a ficha da tomada e deixe-o arrefecer durante alguns minutos. Após a eliminação da causa (p. ex. grelha de ar tapada) pode voltar a ligar o aparelho. Se a protecção contra o sobreaquecimento voltar a ser activada, entre em contacto com o serviço de assistência técnica (na Alemanha ISC GmbH).

9. Manutenção e limpeza

Os trabalhos de manutenção e reparação deverão ser efectuados unicamente por uma oficina de electricista ou por alguém indicado pela ISC GmbH.

Inspeccione regularmente o cabo eléctrico para verificar se apresenta defeitos ou danos. Se o cabo eléctrico estiver danificado, terá de ser substituído por um electricista ou pela ISC GmbH, cumprindo as disposições regulamentares aplicáveis.

Atenção: Antes de limpar, retire a ficha da tomada de corrente – Perigo de choque eléctrico!

- Para limpar a carcaça use um pano ligeiramente humedecido.
- O aparelho está equipado com um filtro de aspiração de ar. O filtro de aspiração de ar deve ser verificado e limpo mensalmente.

Limpeza do filtro de aspiração de ar (fig. 4 / 5):

1. Puxe cuidadosamente para cima a cobertura da admissão de ar (1) através de ambos os entalhes (A), rebata a cobertura da admissão de ar para cima e retire o filtro de aspiração de ar (B).
 2. Limpe o filtro de aspiração de ar (B) com um aspirador ou lave-o com água quente (máx. 40 °C).
 3. De seguida, deixe secar o filtro num local fresco.
 4. Coloque o filtro de aspiração de ar novamente no aparelho e volte a rebater a cobertura da admissão de ar para baixo, até que os entalhes engatem de forma audível.
- No interior do aparelho não existem quaisquer peças que necessitem de manutenção.

10. Encomenda de peças sobressalentes

Ao encomendar peças sobressalentes, devem-se fazer as seguintes indicações:

- Tipo da máquina
 - Número de artigo da máquina
 - Número de identificação da máquina
 - Número da peça sobressalente necessária
- Pode encontrar os preços e informações actuais em www.isc-gmbh.info

11. Eliminação e reciclagem

O aparelho encontra-se dentro de uma embalagem para evitar danos de transporte. Esta embalagem é matéria-prima, podendo ser reutilizada ou reciclada. O aparelho e os respectivos acessórios são de diferentes materiais, como por ex. o metal e o plástico. Os componentes que não estiverem em condições devem ter tratamento de lixo especial. Informe-se junto das lojas da especialidade ou da sua Câmara Municipal!

⚠ Внимание!

При използването на уредите трябва се спазват някои предпазни мерки, свързани със безопасността, за да се предотвратят наранявания и щети. За целта внимателно прочетете това упътване за употреба / указанията за безопасност. Пазете го добре, за да разполагате с информацията по всяко време. В случай, че трябва да предадете уреда на други лица, моля, предайте им това упътване за употреба / указания за безопасност. Ние не поемаме отговорност за злополуки или щети, които възникват вследствие на не съблюдаването на това упътване и на указанията за безопасност.

1. Указания за безопасност

- Преди пускането в експлоатация задължително обърнете внимание на упътването за употреба! Уредът трябва да се използва само така, както е описано в него. Всяка друга употреба е недопустима.
- Пазете добре упътването и при необходимост го предайте на трети лица.
- Проверете дали уредът е бил доставен в безупречно състояние. При евентуални повреди не свързвайте уреда.
- Уредът е подходящ само за затопляне на стайния въздух в затворени помещения.
- Неподходящ за промишлени цели.
- При експлоатация не прокаравайте мрежовия проводник през горещи части на уреда.
- Никога не отваряйте уреда и не докосвайте проводящи напрежение части – **Опасност за живота!**
- Никога не монтирайте уреда в близост до влажни помещения или мокри клетки (баня, душ, басейн и т.н.). Обслужващите елементи не трябва да могат да влязат в съприкосновение с поставен под душа, пълен с течност съд или с намиращо се във ваната лице.
- Никога не обслужвайте уреда с мокри ръце.
- Така монтирайте уреда, че мрежовият щепсел да е достъпен по всяко време.
- Ако уредът е извън експлоатация по-продължително време, издърпайте мрежовия щепсел!
- Уредът не трябва да се пуска в експлоатация в помещения, в които се използват или складираат огнеопасни вещества (напр. разтворители и т.н.).
- Дръжте далеч от уреда лесно възпламеняеми вещества или газове.
- Не пускайте в експлоатация в огнеопасни помещения (напр. дървени бараки).
- Задвижвайте отоплителния уред само с напълно развит мрежов проводник.
- Спазвайте минимално разстояние от 75 см спрямо предмети, стени и т.н.
- Неподходящ за инсталация към здраво положени електропроводници.
- Не вкарвайте чужди тела в отворите на уреда.
- Опасност от токов удар и повреда на уреда.
- Деца и лица под влияние на медикаменти или алкохол трябва да се държат далеч от уреда.
- Работи по поддръжката и поправката трябва да се извършват само от оторизиран специализиран персонал.
- Преди всяка експлоатация уредът, особено мрежовият кабел трябва да се проверяват за повреди. При повреди обърнете се към електроспециалист или към компетентната във Вашата страна сервисна служба (в Германия ISC GmbH (ISC OGD)).
- Хоризонтален, стационарен стенен монтаж на височина от поне 1,8 м над подовата настилка се определя съгласно предписанията.
- Не се разрешава монтаж на покрива.
- Вода или други течности не трябва никога да попадат върху или в уреда – Опасност за живота!
- При монтаж в банята непременно съблюдавайте предписанията във Вашата страна разстояния за безопасност. Обслужващите елементи не трябва да могат да влязат в съприкосновение с поставен под душа, пълен с течност съд или от намиращо се във ваната лице. В Германия уредът не трябва да се монтира съгласно Сдружението по електротехника (VDE) 0100 част 701 в защитна зона 0, 1 или 2 (фиг. 6). Спазвайте предписанията във Вашата страна.
- Свързвайте уреда само за заземен мрежов контакт.
- Не инсталирайте уреда непосредствено над или под контакт.
- Внимание! Не покривайте уреда – опасност от пожар! Обърнете внимание на символа върху уреда (фиг. 7).
- Уредът не е предназначен за това да се използва от лица (включително деца) с ограничени физически, възприемателни или умствени способности или с липса на опит и/или с липса на познания, освен ако те не са под надзора на отговарящо за тяхната безопасност лице или получават от него инструкции за това, как трябва да се използва уреда. Децата би трябвало да бъдат наблюдавани, за да се гарантира, че не си

играят с уреда.

⚠ ПРЕДУПРЕЖДЕНИЕ

Прочетете всички указания за безопасност и инструкции. Пропуски при спазването на указанията за безопасност и инструкциите могат да предизвикат като последица електрически удар, пожар и/или тежки наранявания.

Пазете всички указания за безопасност и инструкции за бъдещето.

2. Сфера на доставка

- 1 Стенен отоплителен уред
- 1 Инфрачервено дистанционно управление
- 1 Комплект винтове/дюбели

3. Описание на уреда (фиг. 1)

- 1 Капак за засмукване на въздух
- 2 Светодиоден дисплей
- 3 Бутон часовник с времево реле (таймер)
- 4 Бутон автоматично регулиране на ламела (насочване)
- 5 Бутон степени на отопление
- 6 Бутон вкл- / изкл
- 7 Главен превключвател вкл- / изкл
- 8 Клапан за изпускане на въздух
- 9 Дистанционно управление

3.1 Описание светодиоден дисплей (фиг. 3)

- A) Показание температура / час
- B) Град Целзий
- C) Час (при предварително избран часовник с времево реле)
- D) Вентилатор вкл
- E) Автоматично регулиране на ламела вкл
- F) Час с времево реле вкл
- G) Степени на отопление вкл

4. Употреба по предназначение

Уредът е предназначен за затопляне на стайния въздух в затворени помещения.

Уредът трябва да се използва само по неговото предназначение. Всяка друга употреба, различна от тази, не е по предназначение. За възникващи от това щети или наранявания от всякакъв вид отговаря потребителят/обслужващото лице, а не производителят.

Моля, имайте предвид, че нашите уреди според предназначението си не са конструирани за промишлена, занаятчийска или индустриална употреба. Ние не поемаме никаква гаранция, ако уредът се използва в промишлени, занаятчийски или индустриални предприятия, както и при подобни на тях дейности.

5. Технически данни

Номинално напрежение:	230 Волта ~ 50 Херца
Мощност на отопление:	2000 Вата (1000 Вата/2000 Вата)
Часовник с времево реле:	1-8 часа
Вид защита:	IPX0
Мрежов проводник:	3 x 1 мм ² x 1800 мм

6. Стенен монтаж (фиг. 2)

Спазвайте посочените в точка 1 указания за безопасност. Внимание! Уверете се, че в зоната на пробивните дупки не се намират електрически проводници или други инсталации (напр. водопроводни тръби).

Обърнете внимание на стабилния, хоризонтален стоеж на уреда на стената. Трябва да се обърне внимание на това, че на предната страна на уреда трябва да се спазва разстояние от мин. 75 см спрямо предметите.

Лесно запалими предмети не трябва да се издухват с горещ въздух, необходимо е да се спазва разстояние от 1 м.

Използвайте само подходящ материал за закрепване. Доставените с уреда дюбели и болтове са подходящи за: бетон, естествен камък с плътна структура, плътни тухли, силикатни плътни тухли, плътни тухли от лек бетон и газобетон.

- За окачването на уреда маркирайте на стената позицията на дупките за пробиване (Ø 8 мм, височина от пода мин. 202 см).
Указание: Дупките за пробиване да бъдат на 500 мм хоризонтално една от друга.
- След това пробийте дупките, поставете дюбелите, завийте болтовете и
- Допълнително уредът се фиксира на стената с фиксатор. Маркирайте дупката (A), пробийте дупката (Ø 8 мм), поставете дюбела и закрепете фиксатора на стената с помощта на доставените болтове.

7. Пускане в експлоатация

- **Внимание!** Преди пускането в експлоатация проверете дали наличното напрежение съвпада с посоченото напрежение върху фирмената табелка с данни.

Спазвайте посочените в точка 1 указания за безопасност.

При първото пускане в експлоатация или след продължителна работна пауза може да се стигне до кратковременно образуване на миризми. Това не е дефект.

С главния превключвател вкл/изкл (фиг. 3 / поз. 7) уредът изцяло се отделя от електрическата мрежа. Включете като първо главния превключвател, респ. изключете го като последен, когато не се нуждаете повече от уреда. След включване на главния превключвател се появява актуалната температура на уреда в зоната на вградения температурен датчик. При режим на студен въздух това е актуалната стайна температура.

7.1 Функционален превключвател (фиг. 3):

Всички функции, освен регулирането на стайната температура, могат да се превключват както чрез бутоните на уреда, така и с дистанционното управление.

За дистанционното управление да се използват 2-часови батерии от типа „AAA“. При смяната на батериите обръщайте особено внимание на правилните места на полусите. Използваните батерии отстранявайте според изискванията.

Превключвател на = превключвател на уреда дистанционно управление

Вкл/изкл (I/O)	= бутон вкл-изкл (6)
Регулатор	= бутон – отопление (5)
Насочване	= бутон – „насочване“ (4)
Време	= бутон – таймер (3)
„+“ и „-“	= няма
Анулиране няма	= няма

7.1.1 Режим на студен въздух

Натиснете бутона вкл- изкл (6), уредът се включва, клапанът за изпускане на въздух се отваря и работи в режим на студен въздух (няма отоплителна мощност). На светодиодния дисплей се появява показанието за „вентилатор вкл. Ако бутонът се натисне още веднъж, вентилаторът изключва и клапанът за изпускане на въздух се затваря.

30

7.1.2 Режим отопление

- **1000 W:** Натиснете бутон вкл-изкл (6), след пълното отваряне на въздушната клапа натиснете бутон - отопление (5) – уредът започва да отоплява на ниска отоплителна степен. На дисплея се появява индикация за „включен вентилатор“ и за „1000 W“. Когато отново се натисне бутона вкл-изкл, уредът се изключва. Ако все още има остатъчна топлина, вентилаторът продължава да работи известно време. След като остатъчната топлина е изхвърлена, уредът изключва и въздушната клапа се затваря.
- **2000 W:** Натиснете бутон вкл-изкл (6), след пълното отваряне на въздушната клапа натиснете общо 2 пъти бутон - отопление (5) – уредът започва да отоплява на висока отоплителна степен. На дисплея се появява индикация за „включен вентилатор“ и за „2000 W“. Когато още веднъж се натисне бутона отопление (5) уредът започва да работи на режим студен въздух. Когато се натисне бутон вкл-изкл (6), уредът изключва. Ако все още има остатъчна топлина, вентилаторът продължава да работи известно време. След като остатъчната топлина е изхвърлена, уредът изключва и въздушната клапа се затваря.

7.1.3 Предварителен избор на време (таймер)

Настройте режим на работа студен въздух или отопление, както е описано по-горе, натиснете 2 пъти бутон - таймер (3) – уредът работи с предварително избрано време и след 1 час сам ще се изключи. Чрез повторно натискане на бутон - таймер (3) може да се настрои предварително време от 1 час до 8 часа. На дисплея се появява символът за предварителен избор на време. Зададените часове се появяват за кратко. За изключване на предварителния избор на време след настройка 8 часа натиснете още веднъж бутон - таймер (3) или напълно изключете уреда с бутон вкл-изкл (6).

Внимание! След изключване на уреда вентилаторът продължава да работи до окончателното охлаждане.

7.1.4 Функция „насочване“ на въздушните ламели

Настройте режим на работа студен въздух или отопление, както е описано по-горе. Натиснете бутон – „насочване“ (4). Включва се функцията „насочване“ на въздушните ламели, при която, задвижвани електрически, същите се насочват нагоре и надолу. За да се изключи функцията „насочване“ и да се остави уредът да духа в определена посока, натиснете отново бутон –

„насочване“ (4). На дисплея се появява символът за „насочване“.

7.1.5 Регулиране на стайната температура (възможно е само чрез дистанционното устройство и има смисъл само в режим отопление)

Когато уредът е в режим отопление, на дистанционното управление с помощта на бутоните „+“ или „-“ може да се настрои желаната температура. На дисплея за кратко се появява зададената температура. След като температурата на интегрирания в уреда температурен датчик достигне предварително зададената температура, отоплението изключва и отново се включва едва след понижаване на зададената температура с около 3 °C. Всяко натискане на бутона „+“ или „-“ повишава или намалява зададената температура с 1 °C. За да достигнете желаната стайна температура, настройте на уреда по-висока зададена температура. Когато се постигне желаната стайна температура, намалявайте зададената температура, докато чуete отчетливо кликуване, отоплението изключи и вентилаторът духа само студен въздух.

8. Защита срещу прегряване

При прекомерно затопляне автоматично се изключват отоплението и след това уредът. Ако е такъв случаят, изключете уреда, издърпайте мрежовия щепсел и оставете няколко минути да се охлади. След отстраняване на причината (напр. покрита въздушна решетка), уредът може отново да се включи. В случай, че се стигне до повторно задействане на защитата срещу прегряване, моля, обърнете се към Вашата сервизна служба (в Германия ISC GmbH (ISC OOD)).

9. Поддръжка и почистване

Работите по поддръжката и ремонта да се извършват само от електросервиз или от ISC OOD.

Мрежовият проводник трябва редовно да се проверява за дефекти или повреди. Повреден мрежов проводник трябва да се сменя само от електроспециалист или от ISC OOD при съблюдаване на съответните разпоредби.

Внимание: Преди почистването издърпайте мрежовия щепсел – Опасност от електрически удар.

- За почистването на корпуса използвайте леко влажна кърпа.
- Уредът е оборудван с въздушен засмукващ филтър. Проверката и почистването на въздушния засмукващ филтър са препоръчителни всеки месец.

Почистване на въздушния смукателен филтър (фиг. 4 / 5):

1. Внимателно издърпайте нагоре капака за засмукване на въздуха (1) за двата фиксатора (А), отворете го и извадете въздушния смукателен филтър (В).
2. Почистете въздушния смукателен филтър (В) с прахосмукачка или го измийте с топла вода (макс. 40°C).
3. След това подсушете въздушния филтър на хладно място.
4. Поставете отново въздушния смукателен филтър в уреда и затворете капака за засмукване на въздуха, докато се чуе влизането на фиксаторите.

- Вътре в уреда няма други части за поддръжка и обслужване.

10. Поръчка на резервни части

При поръчката на резервни части би трябвало да се предостави следната информация:

- Тип на уреда
- Артикул-номер на уреда
- Идентификационен номер на уреда
- Резервен номер на необходимата резервна част

Актуални цени и информация ще намерите на www.isc-gmbh.info

11. Екологосъобразно отстраняване

Уредът е в опаковка, за да се предотвратят щети при транспортирането. Тази опаковка

BG

представлява суровина и затова може да се използва повторно или да се върне към цикъла на обработка на суровините. Уредът и неговото оборудване са съставени от различни материали, като например метал и пластмаси. Извърлете дефектните монтажни части за екологосъобразно отстраняване на отровни отпадъци. Осведомете се в специализиран магазин или в общинската администрация!

⚠ Dikkat!

Aletlerin kullanılmasında yaralanma ve hasar görme tehlikesini önlemek için bazı iş güvenliği önlemlerinin alınması gereklidir. Lütfen kullanma talimatını/güvenlik uyarılarını dikkatlice okuyun ve içerdiği bilgilere dikkat edin. Kullanma talimatında açıklanan bilgilerin daima elinizin altında bulunması için bilgiler güvenli bir yerde saklanacaktır. Aleti başka kişilere verdiğinizde lütfen bu kullanma talimatını da verin. Kullanma talimatında açıklanan talimatlara uyulmamasından kaynaklanan iş kazaları veya hasarlardan firmamız herhangi bir sorumluluk üstlenmez

1. Güvenlik uyarıları

- Cihazı çalıştırmadan önce Kullanma Talimatını mutlaka okuyunuz! Cihaz sadece Kullanma Talimatında açıklanan kullanım amacı doğrultusunda kullanılacaktır. Bunun dışındaki tüm kullanımlar yasaktır.
- Kullanma Talimatını iyi şekilde saklayın ve gerektiğinde üçüncü şahıslara verin.
- Cihazın hasarsız ve eksiksiz durumda sevk edilip edilmediğini kontrol edin. Cihaz üzerinde olası hasarların bulunması durumunda cihazı elektrik sistemine bağlamayın.
- Cihaz sadece kapalı mekanlar içindeki havanın ısıtılması için uygundur.
- Cihaz ticari (endüstriyel) kullanım amacı için uygun değildir.
- Cihaz çalışır durumdayken elektrik kablosunu cihazın kızgın bölümlerinin üzerinden geçirmeyin.
- Cihazın kesinlikle açmayın ve gerilim altında olan parçalara dokunmayın – **Ölüm Tehlikesi!**
- Cihazı kesinlikle rutubetli veya ıslak mekanların yakınında (banyo, duş, yüzme havuzu vs.) koymayın. Duş altında, elinde sıvı ile doldurulmuş kab bulunan veya küvet içinde olan kişinin cihazın kumanda elemanlarına dokunması yasaktır.
- Cihazı kesinlikle ıslak ellerinizle kullanmayın.
- Cihazın koyulacağı yer, elektrik fişine her zaman erişmek mümkün olacak şekilde seçilecektir.
- Cihaz uzun süre çalıştırılmayacağına elektrik fişini prizden çıkarın!
- Cihazın yanıcı madde (örneğin solvent vs.) veya gaz bulunan mekanlarda çalıştırılması veya depolanması yasaktır.
- Kolay alev alabilir madde veya gazları cihazdan uzak tutun.
- Cihazı yangın tehlikesi bulunan mekanlar (örneğin ahşap kiler) içinde çalıştırmayın.
- Isıtma cihazını elektrik kablosunu tamamen açarak kullanın.
- Cihaz ile cisimler, duvarlar vs. arasında en az 75

cm bir mesafe olmasına dikkat edin.

- Cihaz, sabit olarak döşenmiş elektrik tesisatına bağlama için uygun değildir.
- Cihazın deliklerinin içine yabancı madde sokmayın. Elektrik çarpma ve cihazın hasar görme tehlikesi
- İlaç veya alkol etkisi altında bulunan kişileri ve çocukları cihazdan uzak tutun.
- Bakım ve onarım çalışmaları sadece uzman yetkili personel tarafından yapılacaktır.
- Cihazı her çalıştırmadan önce elektrik kablosunun hasarlı olup olmadığını kontrol edin. Elektrik kablosunun hasarlı olması durumunda uzman bir elektrik personeline veya ülkenizdeki yetkili müşteri hizmetlerine (Almanya'da ISC GmbH firması) başvurunuz.
- Cihazın zemin üzerinden en az 1,8 metre yüksekliğe yatay bir pozisyonda duvara monte edilmesi zorunludur.
- Cihazın tavana monte edilmesi yasaktır.
- Cihazın içine veya üzerine su veya diğer sıvıların dökülmesi kesinlikle yasaktır – **Ölüm Tehlikesi!**
- Cihazın banyoya montajında ülkenizde geçerli olan emniyet aralıklarına riayet edin. Duş altında, içinde sıvı dolu olan bir kab veya küvet içinde duran kişinin cihazın kumanda elemanlarına dokunması yasaktır. Bu cihazın Almanya'da VDE 0100 Kısım 701 normuna göre 0, 1 veya 2 nolu koruma bölgelerine monte edilmesi yasaktır (Şekil 6). Ülkenizde geçerli olan mevzuata riayet edin.
- Cihazı sadece toprak hatlı bir prize bağlayın.
- Cihazı prizin hemen altına veya üstüne kurmayın.
- **Dikkat!** Cihazın üzerini örtmeyin - Yangın Tehlikesi! Cihaz üzerindeki sembole dikkat edin (Şekil 7).
- Bu cihazın kısıtlı fiziksel, sensörük veya zihinsel özelliklere kişiler veya tecrübesiz ve/veya gerekli bilgiye sahip olmayan kişiler (çocuklar dahil) tarafından kullanılması yasaktır. Bu kişilerin ancak, kendi güvenlikleri için tayin edilmiş görevliler tarafından gözetim altında tutulduğunda veya bu kişiler tarafından cihazı nasıl kullanacaklarına dair bilgi verildiğinde cihazı kullanmalarına izin verilmiştir. Cihaz ile oynamalarını önlemek için çocuklar, cihazı kullanırken gözetim altında tutulmalıdır.

⚠ UYARI

Açıklanan bütün güvenlik uyarıları ve talimatları okuyun. Güvenlik uyarıları ve talimatlara riayet edilmemesi durumunda elektrik çarpması, yangın ve/veya ağır yaralanmalar meydana gelebilir.

Güvenlik uyarıları ve talimatları gelecekte kullanmak için saklayın

TR

2. Sevkiyatın içeriği

- 1 Duvar ısıtıcısı
- 1 IR uzaktan kumanda
- 1 Civata/Dübel seti

3. Cihaz açıklaması (Şekil 1)

- 1 Hava giriş kapağı
- 2 LED ekranı
- 3 Saatli şalter butonu (Timer)
- 4 Otomatik kanat ayarı butonu (Swing)
- 5 Isıtma kademesi butonu
- 6 Açık/Kapalı butonu
- 7 Ana şalter Açık/Kapalı
- 8 Hava çıkış klapesi
- 9 Uzaktan kumanda

3.1 LED ekranı açıklaması (Şekil 3)

- A) Sıcaklık / Saat göstergesi
- B) Celsius derece
- C) Saat (saatli şalter ayarlandığında)
- D) Vantilatör Açık
- E) Otomatik kanat ayarı Açık
- F) Saatli şalter Açık
- G) Isıtma kademeleri Açık

4. Kullanım amacına uygun kullanım

Cihaz sadece kapalı mekanlar içindeki havanın ısıtılması için tasarlanmıştır.

Cihaz sadece kullanım amacına göre kullanılacaktır. Kullanım amacının dışındaki tüm kullanımlar makinenin kullanılması için uygun değildir. Bu tür kullanım amacı dışındaki kullanımlardan kaynaklanan hasar ve yaralanmalarda, yalnızca kullanıcı/işletici sorumlu olup üretici firma sorumlu tutulamaz.

Lütfen cihazlarımızın ticari, zanaatkarlar veya endüstriyel kullanım için uygun olmadığını ve bu kullanımlar için tasarlanmadığını dikkate alın. Aletin ticari, zanaatkarlar veya endüstriyel veya benzer kullanımlarda kullanılmasından kaynaklanan hasarlar garanti kapsamına dahil değildir.

5. Teknik Özellikler

Nominal Gerilim:	230 V ~ 50 Hz
Isıtma Kapasitesi:	2000 W (1000 W / 2000 W)
Saatli şalter:	1-8 Saat
Koruma türü:	IPX0
Elektrik kablosu:	3 x 1 mm ² x 1800 mm

6. Duvar montajı (Şekil 2)

Madde 1'de açıklanan Güvenlik Uyarılarını dikkate alınız.

Dikkat! Deliklerin delineceği bölgede elektrik kabloları veya diğer başka tesisatların (örneğin su boruları) bulunup bulunmadığını kontrol edin. Cihazın duvara yatay pozisyonda ve sağlam şekilde monte edilmesine dikkat ediniz.

Cihazın ön tarafında diğer cisimlere en az 75 cm. bir mesafe bırakılmasına dikkat ediniz.

Kolay alev alabilen cisimlere sıcak hava üflenmesi yasaktır, bu cisimler ile ısıtıcı arasında 1 m mesafe bırakılmalıdır.

Sadece uygun bağlantı malzemesi ve ekipmanları kullanınız. Cihaz ile birlikte gönderilmiş olan dübel ve civataların kullanılacağı malzemeler şunlardır: Beton, yoğun yapılı doğaltaş, dolu tuğla, kireç taşı tuuğlası, hafif beton tuğlası, gözenekli beton (gazbeton) tuğla.

- Cihazın duvara bağlanacağı deliklerin (Ø 8mm, zeminden itibaren yüksekliği min. 202 cm) pozisyonunu duvara işaretleyin.
Uyarı: Yatay pozisyonda delikler arasında 500 mm mesafe bırakılacaktır.
- Sonra delikleri delin, dübelleri yerleştirin ve civataları takın
- Cihaz ek olarak bir tutma elemanı ile duvara sabitlenir. Deliği (A) duvara işaretleyin, deliği delin (Ø 8mm), dübeli yerleştirin ve tutma elemanını (sehpayı) ekteki civatalar ile duvara bağlayın.

7. Çalıştırma

- Dikkat! Cihazı çalıştırmadan önce şebeke gerilimi ile tip etiketi üzerinde belirtilen gerilim değerinin aynı olup olmadığını kontrol edin.

Güvenlik Uyarılarının 1. Maddesinde açıklanan bilgilere dikkat ediniz.

Cihaz ilk kez çalıştırıldığında veya uzun süre ara verdikten sonra tekrar çalıştırıldığında kısa süreli koku oluşması meydana gelebilir. Bu arıza işareti değildir.

Ana şalter Açık/Kapalı (Şekil 3 / Poz. 7) ile cihazın gerilim beslemesi tamamen kesilir. Cihazı çalıştırmak istediğinizde önce ana şalteri açın veya cihazı kapatmak istediğinizde önce ana şalteri kapatın. Ana şalter açıldıktan sonra entegre sıcaklık sensörü bölümünde cihazın güncel sıcaklık değeri görüntülenir. Soğutma işletmesinde bu sıcaklık değeri o andaki oda sıcaklığına eşittir.

7.1 Fonksiyon şalteri (Şekil 3):

Nominal oda sıcaklığı ayarı dışındaki bütün fonksiyonlar hem cihaz üzerindeki butonlar hem de uzaktan kumanda ile çalıştırılabilir. Uzaktan kumanda için 2 adet „AAA“ tipi pil kullanılacaktır. Pilleri yerleştirirken kutupların doğru şekilde olmasına dikkat edin. Kullanılmış pilleri yönetmeliklere uygun şekilde bertaraf edin.

Uzaktan kumanda şalteri	= Cihaz üzerindeki şalter
On/Off (I/O)	= Açık- Kapalı butonu (6)
Adjustor	= Isıtıcı butonu (5)
Swing	= Swing butonu (4)
Time	= Timer butonu (3)
„+“ ve „-“	= Bulunmuyor
Cancel boş	= Bulunmuyor

7.1.1 Soğuk hava işletmesi

Açık- Kapalı butonuna (6) basın, cihaz açılır, hava çıkış klapesi açılır ve soğuk hava işletmesinde (ısıtma fonksiyonu kapalı) çalışır. LED ekranında „Ventilatör Açık“ mesajı gösterilir. Butona bir kez daha basıldığında vantilatör kapanır ve hava çıkış klapesi kapanır.

7.1.2 Isıtma işletmesi

- **1000 W:** Açık- Kapalı butonuna (6) basın, hava çıkış klapesi tamamen açıldıktan sonra Isıtıcı butonuna (5) basın – Bu durumda cihaz küçük ısıtma kademesi ile ısıtır. LED ekranında „Ventilatör Açık“ ve „1000 W“ mesajı gösterilir. Açık – Kapalı butonuna basıldığında cihaz kapanır. Cihazda daha ısı kaldığında fan çalışmaya devam eder. Cihaz içinde kalan ısı da üflendikten sonra cihaz kapanır ve hava çıkış klapesi kapanır.
- **2000 W:** Açık- Kapalı butonuna (6) basın, hava çıkış klapesi tamamen açıldıktan sonra Isıtıcı butonuna (5) toplam 2 kez basın – Bu durumda cihaz büyük ısıtma kademesi ile ısıtır. LED ekranında „Ventilatör Açık“ ve „2000 W“ mesajı gösterilir. Isıtıcı butonuna (5) bir kez daha basıldığında cihaz soğuk hava işletmesinde çalışmaya devam eder. Açık – Kapalı butonuna (6) basıldığında cihaz kapanır. Cihazda daha ısı kaldığında fan çalışmaya devam eder. Cihaz içinde

kalan ısı da üflendikten sonra cihaz kapanır ve hava çıkış klapesi kapanır.

7.1.3 Saat ayarı (Timer)

Soğuk hava veya ısıtma işletmesini yukarıda açıklandığı şekilde ayarlayın, Timer - butonuna (3) 2 kez basın – Bu durumda cihaz zaman ayarına göre çalışacak ve 1 saat sonra otomatik olarak kapanacaktır. Timer - butonuna (3) yeniden basıldığında 1 saat – 8 saat arasında bir zaman ayarı yapılabilir. Ekranda saat ayarı sembolü görüntülenir. Ayarlanmış olan saat değeri kısaca gösterilir. 8 Saatlik saat ayarından sonra saat ayarını kapatmak için bir kez daha Timer - butonuna (3) basın veya cihazı Açık- Kapalı butonu (6) ile komple kapatın.

Dikkat! Cihaz kapatıldıktan sonra soğuyuncaya kadar fan çalışmaya devam eder.

7.1.4 Hava çıkış kanatlarının „Swing“ fonksiyonu

Soğuk hava veya ısıtma işletmesini yukarıda açıklandığı şekilde ayarlayın. „Swing“ - butonuna (4) basın. Hava çıkış kanatlarının elektrikli olarak yukarı ve aşağıya hareket ettirildiği „Swing“ fonksiyonu devreye alınır. „Swing“ fonksiyonunu kapatmak ve cihazın sadece bir yöne hava üflemesini sağlamak için „Swing“ butonuna (4) yeniden basın. Ekranda „Swing“ sembolü görüntülenir.

7.1.5 Nominal oda sıcaklık ayarı (bu ayar sadece uzaktan kumanda ile yapılabilir ve sadece ısıtma işletmesinde mantıklıdır)

Cihaz, ısıtma işletmesine ayarlanır ayarlanmaz uzaktan kumanda üzerindeki „+“ veya „-“ butonları ile nominal sıcaklık değeri ayarlanabilir. LED ekranında kısa süreliğine, ayarlanmış olan nominal sıcaklık değeri görüntülenir. Cihazdaki entegre sıcaklık sensöründe ayarlanmış olan nominal sıcaklık değerine erişildiğinde ısıtıcı kapanır ve ancak, ayarlanmış olan nominal sıcaklık değerinin yaklaşık 3 °C altına düşüldüğünde tekrar çalışmaya başlar. „+“ veya „-“ butonuna her basışınızda nominal sıcaklık değeri 1°C azalır veya yükselir. İstenilen oda sıcaklığına erişmek için cihazda daha yüksek bir sıcaklık değeri ayarlayın. İstenilen sıcaklık değerine erişildiğinde açıkça bir klik sesi duyuncaya kadar nominal sıcaklık ayarını azaltın, bu durumda ısıtıcı kapanacak ve fan sadece soğuk hava üfleyecektir.

TR

8. Aşırı ısınma koruması

Cihaz aşırı derecede ısındığında önce ısıtıcı ve sonra cihaz otomatik olarak kapanır. Bu durum meydana geldiğinde cihazı kapatın, elektrik fişini prizden çıkarın ve cihazın birkaç dakika soğumasını sağlayın. Aşırı ısınma sebebi giderildikten sonra (örneğin hava kafesi kapalı olduğunda) cihaz tekrar çalıştırılabilir. Aşırı ısınma şalteri tekrar devreye girdiğinde müşteri hizmetlerine başvurun (Almanya'da ISC GmbH).

9. Bakım ve Temizleme

Bakım ve onarım çalışmaları sadece yetkili elektrik servisi veya ISC GmbH firması tarafından yapılacaktır.

Elektrik kablosunun arızalı veya hasarlı olup olmadığı düzenli olarak kontrol edilecektir. Hasarlı elektrik kablosu sadece, uzman elektrik personeli veya ISC GmbH firması tarafından geçerli olan yönetmeliklere riayet edilerek değiştirilecektir.

Dikkat: Temizlik çalışmalarından önce elektrik kablosunu prizden çıkarın. Cereyan çarpma tehlikesi.

- Gövdenin temizlenmesi için hafifçe ıslatılmış bir bez kullanılacaktır.
- Cihazda hava giriş filtresi bulunur. Hava giriş filtresi ayda bir kez temizlenecek ve kontrolü yapılacaktır.

Hava giriş filtresinin temizlenmesi (Şekil 4 / 5):

1. Hava giriş kapağını (1) her iki sabitleme tırnağını (A) çıkararak dikkatlice yukarıya doğru sökün, hava giriş kapağını yukarı katlayın ve hava giriş filtresini (B) çıkarın.
2. Hava giriş filtresini (B) elektrikli süpürge ile temizleyin veya sıcak su (max. 40°C) ile yıkayın.
3. Filtreyi serin bir yerde kurumaya bırakın.
4. Hava giriş filtresini kuruduktan sonra tekrar cihaz içine yerleştirin ve hava giriş kapağını sabitleme tırnaklarını bastırarak takın.

- Cihaz içinde bakımı yapılması gereken başka bir parça yoktur.

10. Yedek parça siparişi:

Yedek parça siparişi yapılırken şu bilgiler verilmelidir;

- Cihaz tipi
 - Cihazın parça numarası
 - Cihazın kod numarası
 - İstenilen yedek parçanın yedek parça numarası
- Güncel bilgiler ve fiyatlar internette www.isc-gmbh.info sayfasında açıklanmıştır

11. Bertaraf etme

Transport hasarlarını önlemek için cihaz bir ambalaj içinde sevk edilir. Bu ambalaj hammaddedir ve böylece geri kazanılabilir veya geri kazanım sistemine iade edilebilir.

Cihaz örneğin metal ve plastik gibi çeşitli malzemelerden meydana gelir.

Arızalı parçaları özel atık bertaraf etme sistemine verin. Bu sistemin nerede olduğunu bayinizden veya yerel yönetimlerden öğrenebilirsiniz!



Konformitätserklärung

ISC-GmbH · Eschenstraße 6 · D-94405 Landau/Isar

D erklärt folgende Konformität gemäß EU-Richtlinie und Normen für Artikel
GB declares conformity with the EU Directive and standards marked below for the article
F déclare la conformité suivante selon la directive CE et les normes concernant l'article
NL verklaart de volgende conformiteit in overeenstemming met de EU-richtlijn en normen voor het artikel
E declara la siguiente conformidad a tenor de la directiva y normas de la UE para el artículo
P declara a seguinte conformidade de acordo com a directiva CE e normas para o artigo
S förklarar följande överensstämmelse enl. EU-direktiv och standarder för artikeln
FIN ilmoittaa seuraavaa Euroopan unionin direktiivien ja normien mukaista yhdenmukaisuutta tuotteelle
N erklærer herved følgende samsvar med EU-direktiv og standarder for artikkel
HR заявляє о соответствии товара следующим директивам и нормам ЕС
HR izjavljuje sljedeću uskladenost s odredbama i normama EU za artikl.
RO declară următoarea conformitate cu linia directoare CE și normele valabile pentru articolul.
TR ürün ile ilgili olarak AB Yönetmelikleri ve Normları gereğince aşağıdaki uygunluk açıklama masını sunar.
GR δηλώνει την ακόλουθη συμφωνία σύμφωνα με την Οδηγία ΕΕ και τα πρότυπα για το προϊόν

C dichiara la seguente conformità secondo la direttiva UE e le norme per l'articolo
DK attesterer følgende overensstemmelse i henhold til EU-direktiv og standarder for produkt
CZ prohlašuje následující shodu podle směrnice EU a norem pro výrobek.
H a következő konformitást jelenti ki a termékerekre vonatkozó EU-irányvonalak és normák szerint
SK pojednává sledečo skladnost po smernici EU in normah za artikel.
PL deklaruje zgodność wymienionego poniżej artykułu z następującymi normami na podstawie dyrektywy WE.
SK vydáva nasledujúce prehlásenie o zhode podľa smernice EÚ a noriem pre výrobok.
BG декларира следното съответствие съгласно директивите и нормите на ЕС за продукта.
HR заявляє про відповідність згідно з Директивою ЄС та стандартами, чинними для даного товару
ES deklareerib vastavuse järgnevalele EL direktiivi dele ja normidele
LT deklaruoja atitiktį pagal ES direktyvas ir normas straipsniui
RO izjavljuje sledeći konformitet u skladu s odredbom EZ i normama za artikl
LV Atbilstības sertifikāts apliecina zemāk minēto preču atbilstību ES direktīvām un standartiem
IS Samræmisfyrirýsing staðfestir eftirfarandi samræmi samkvæmt reglum Evrópubandalagsins og stöðlum fyrir vörur

Wandheizgerät NWH 2000

<input type="checkbox"/> 98/37/EC	<input type="checkbox"/> 87/404/EEC
<input checked="" type="checkbox"/> 2006/95/EC	<input type="checkbox"/> R&TTED 1999/5/EC
<input type="checkbox"/> 97/23/EC	<input type="checkbox"/> 2000/14/EG_2005/88/EC:
<input checked="" type="checkbox"/> 2004/108/EC	<input type="checkbox"/> 95/54/EC:
<input type="checkbox"/> 90/396/EEC	<input type="checkbox"/> 97/68/EC:
<input type="checkbox"/> 89/686/EEC	

EN 60335-1; EN 60335-2-30; EN 50366; EN 55014-1; EN 55014-2; EN 61000-3-2; EN 61000-3-3

Landau/Isar, den 23.04.2008

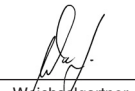
Weichselgartner
General-Manager

Liu
Product-Management

Art.-Nr.: 23.385.02 I.-Nr.: 01018
Subject to change without notice

Archivierung: 2338502-40-4155050-08



Ⓧ Nur für EU-Länder

Werfen Sie Elektrowerkzeuge nicht in den Hausmüll!

Gemäß europäischer Richtlinie 2002/96/EG über Elektro- und Elektronik-Altgeräte und Umsetzung in nationales Recht müssen verbrauchte Elektrowerkzeuge getrennt gesammelt werden und einer umweltgerechten Wiederverwertung zugeführt werden.

Recycling-Alternative zur Rücksendeaufforderung:

Der Eigentümer des Elektrogerätes ist alternativ anstelle Rücksendung zur Mitwirkung bei der sachgerechten Verwertung im Falle der Eigentumsaufgabe verpflichtet. Das Altgerät kann hierfür auch einer Rücknahmestelle überlassen werden, die eine Beseitigung im Sinne der nationalen Kreislaufwirtschafts- und Abfallgesetze durchführt. Nicht betroffen sind den Altgeräten beigefügte Zubehörteile und Hilfsmittel ohne Elektrobestandteile.

Ⓧ For EU countries only

Never place any electric tools in your household refuse.

To comply with European Directive 2002/96/EC concerning old electric and electronic equipment and its implementation in national laws, old electric tools have to be separated from other waste and disposed of in an environment-friendly fashion, e.g. by taking to a recycling depot.

Recycling alternative to the demand to return electrical devices:

As an alternative to returning the electrical device, the owner is obliged to cooperate in ensuring that the device is properly recycled if ownership is relinquished. This can also be done by handing over the used device to a returns center, which will dispose of it in accordance with national commercial and industrial waste management legislation. This does not apply to the accessories and auxiliary equipment without any electrical components which are included with the used device.

Ⓧ Uniquement pour les pays de l'Union Européenne

Ne jetez pas les outils électriques dans les ordures ménagères.

Selon la norme européenne 2002/96/CE relative aux appareils électriques et systèmes électroniques usés et selon son application dans le droit national, les outils électriques usés doivent être récoltés à part et apportés à un recyclage respectueux de l'environnement.

Possibilité de recyclage en alternative à la demande de renvoi :

Le propriétaire de l'appareil électrique est obligé, en guise d'alternative à un envoi en retour, à contribuer à un recyclage effectué dans les règles de l'art en cas de cessation de la propriété. L'ancien appareil peut être remis à un point de collecte dans ce but. Cet organisme devra l'éliminer dans le sens de la Loi sur le cycle des matières et les déchets. Ne sont pas concernés les accessoires et ressources fournies sans composants électroniques.

① Solo per paesi membri dell'UE

Non gettate gli utensili elettrici nei rifiuti domestici.

Secondo la Direttiva europea 2002/96/CE sui rifiuti di apparecchiature elettriche ed elettroniche e l'applicazione nel diritto nazionale gli elettrodomestici usati devono venire raccolti separatamente e smaltiti in modo ecologico.

Alternativa di riciclaggio alla richiesta di restituzione

Il proprietario dell'apparecchio elettrico è tenuto in alternativa, invece della restituzione, a collaborare in modo che lo smaltimento venga eseguito correttamente in caso ceda l'apparecchio. L'apparecchio vecchio può anche venire consegnato ad un centro di raccolta che provvede poi allo smaltimento secondo le norme nazionali sul riciclaggio e sui rifiuti. Non ne sono interessati gli accessori e i mezzi ausiliari senza elementi elettrici forniti insieme ai vecchi apparecchi.

② Sólo para países miembros de la UE

No tire herramientas eléctricas en la basura casera.

Según la directiva europea 2002/96/CE sobre aparatos usados electrónicos y eléctricos y su aplicación en el derecho nacional, dichos aparatos deberán recogerse por separado y eliminarse de modo ecológico para facilitar su posterior reciclaje.

Alternativa de reciclaje en caso de devolución:

El propietario del aparato eléctrico, en caso de no optar por su devolución, está obligado a reciclar adecuadamente dicho aparato eléctrico. Para ello, también se puede entregar el aparato usado a un centro de reciclaje que trate la eliminación de residuos respetando la legislación nacional sobre residuos y su reciclaje. Esto no afecta a los medios auxiliares ni a los accesorios sin componentes eléctricos que acompañan a los aparatos usados.

③ Só para países da UE

Não deite as ferramentas eléctricas para o lixo doméstico.

Segundo a directiva europeia 2002/96/CE relativa aos resíduos de equipamentos eléctricos e electrónicos e a respectiva transposição para o direito interno, as ferramentas eléctricas usadas devem ser recolhidas separadamente e colocadas nos ecopontos para efeitos de reciclagem.

Alternativa de reciclagem à devolução:

O proprietário do aparelho eléctrico no caso de não optar pela devolução é obrigado a reciclar adequadamente o aparelho eléctrico. Para tal, o aparelho usado também pode ser entregue a uma instalação de recolha que trate da eliminação de resíduos, respeitando a legislação nacional sobre resíduos e respectiva reciclagem. Não estão abrangidos os meios auxiliares e os acessórios sem componentes electrónicos, que acompanham os aparelhos usados.

④ Само за страни от ЕС

Не изхвърляйте електрически уреди в домашния боклук.

Съгласно Европейската директива 2002/96/ЕС за електрически и електронни стари уреди и превръщането ѝ в национално право, употребяваните електрически уреди трябва да се предават отделно събрани и в съобразен с околната среда пункт за оползотворяване на отпадъци.

Алтернатива на поканата за обратно изпращане с цел рециклиране:

Собственикът на електроуред е алтернативно задължен вместо да го изпрати обратно, да съдейства за съобразното му оползотворяване в случай на отказ от собствеността. За целта старият уред може да се предостави и на събирателен пункт, който извършва отстраняване по смисъла на Закона за кръговратната икономика и Закона за отпадъците. Това не се отнася до прибавени към старите уреди части и помощни средства без ел. съставни части.

Ⓜ Sadece AB Ülkeleri İçin Geçerlidir

Elektrikli cihazları çöpe atmayınız.

Elektrikli ve elektronik aletler ile ilgili 2002/96/AB nolu Avrupa Yönetmeliğince ve ilgili yönetmeliğin ulusal normalara uyarlanması sonucunda kullanılmış elektrikli aletler ayrıştırılmış olarak toplanacak ve çevreye zarar vermeyecek şekilde geri kazanım sistemlerine teslim edilecektir.

Kullanılmış Cihazların İadesi Yerine Uygulanacak Geri Dönüşüm Alternatifi:

Kullanılmış elektrikli alet ve cihaz sahipleri bu eşyalarını iade etme yerine alternatif olarak, yönetmeliklere uygun olarak çalışan geri dönüşüm merkezlerine vermekle yükümlüdür. Bunun için kullanılmış cihaz, ulusal dönüşüm ekonomisi ve atık kanununa göre atıkların arıtılmasını sağlayan kullanılmış cihaz teslim alma yerine teslim edilecektir. Kullanılmış alet ve cihazlara eklenen ve elektrikli sistemi bulunmayan aksesuar ile yardımcı malzemeler bu düzenlemeden muaf tutulur.

ⓓ

Der Nachdruck oder sonstige Vervielfältigung von Dokumentation und Begleitpapieren der Produkte, auch auszugsweise ist nur mit ausdrücklicher Zustimmung der ISC GmbH zulässig.

Ⓒ

The reprinting or reproduction by any other means, in whole or in part, of documentation and papers accompanying products is permitted only with the express consent of ISC GmbH.

Ⓔ

La réimpression ou une autre reproduction de la documentation et des documents d'accompagnement des produits, même incomplète, n'est autorisée qu'avec l'agrément exprès de l'entreprise ISC GmbH.

Ⓛ

La ristampa o l'ulteriore riproduzione, anche parziale, della documentazione o dei documenti d'accompagnamento dei prodotti è consentita solo con l'esplicita autorizzazione da parte della ISC GmbH.

Ⓔ

La reimpresión o cualquier otra reproducción de documentos e información adjunta a productos, incluida cualquier copia, sólo se permite con la autorización expresa de ISC GmbH.

Ⓓ

A reprodução ou duplicação, mesmo que parcial, da documentação e dos anexos dos produtos, carece da autorização expressa da ISC GmbH.

Ⓔ

Препечатването или размножаването по друг начин на документация и придружаващи документи на продукти на, дори и като извадка, се допуска само с изричното разрешение на ISC GmbH.

Ⓓ

Ürünlerinin dokümantasyonu ve evraklarının kısmen olsa dahi kopyalanması veya başka şekilde çoğaltılması, yalnızca ISC GmbH firmasının özel onayı alınmak şartıyla serbesttir.



- Ⓧ Technische Änderungen vorbehalten
- Ⓧ Technical changes subject to change
- Ⓧ Sous réserve de modifications
- Ⓧ Con riserva di apportare modifiche tecniche
- Ⓧ Salvo modificaciones técnicas
- Ⓧ Salvaguardem-se alterações técnicas
- Ⓧ Запазва се правото за технически промени
- Ⓧ Teknik değişiklikler olabilir



GUARANTEE CERTIFICATE

Dear Customer,

All of our products undergo strict quality checks to ensure that they reach you in perfect condition. In the unlikely event that your device develops a fault, please contact our service department at the address shown on this guarantee card. Of course, if you would prefer to call us then we are also happy to offer our assistance under the service number printed below. Please note the following terms under which guarantee claims can be made:

1. These guarantee terms cover additional guarantee rights and do not affect your statutory warranty rights. We do not charge you for this guarantee.
2. Our guarantee only covers problems caused by material or manufacturing defects, and it is restricted to the rectification of these defects or replacement of the device. Please note that our devices have not been designed for use in commercial, trade or industrial applications. Consequently, the guarantee is invalidated if the equipment is used in commercial, trade or industrial applications or for other equivalent activities. The following are also excluded from our guarantee: compensation for transport damage, damage caused by failure to comply with the installation/assembly instructions or damage caused by unprofessional installation, failure to comply with the operating instructions (e.g. connection to the wrong mains voltage or current type), misuse or inappropriate use (such as overloading of the device or use of non-approved tools or accessories), failure to comply with the maintenance and safety regulations, ingress of foreign bodies into the device (e.g. sand, stones or dust), effects of force or external influences (e.g. damage caused by the device being dropped) and normal wear resulting from proper operation of the device.

The guarantee is rendered null and void if any attempt is made to tamper with the device.

3. The guarantee is valid for a period of 2 years starting from the purchase date of the device. Guarantee claims should be submitted before the end of the guarantee period within two weeks of the defect being noticed. No guarantee claims will be accepted after the end of the guarantee period. The original guarantee period remains applicable to the device even if repairs are carried out or parts are replaced. In such cases, the work performed or parts fitted will not result in an extension of the guarantee period, and no new guarantee will become active for the work performed or parts fitted. This also applies when an on-site service is used.
4. In order to assert your guarantee claim, please send your defective device postage-free to the address shown below. Please enclose either the original or a copy of your sales receipt or another dated proof of purchase. Please keep your sales receipt in a safe place, as it is your proof of purchase. It would help us if you could describe the nature of the problem in as much detail as possible. If the defect is covered by our guarantee then your device will either be repaired immediately and returned to you, or we will send you a new device.

Of course, we are also happy offer a chargeable repair service for any defects which are not covered by the scope of this guarantee or for units which are no longer covered. To take advantage of this service, please send the device to our service address.

F BULLETIN DE GARANTIE

Chère Cliente, Cher Client,

Nos produits sont soumis à un contrôle de qualité très strict. Si cet appareil devait toutefois ne pas fonctionner impeccablement, nous en serions désolés. Dans un tel cas, nous vous prions de bien vouloir prendre contact avec notre service après-vente à l'adresse indiquée sur le bulletin de garantie. Nous restons également volontiers à votre disposition au numéro de téléphone de service indiqué plus bas. Pour faire valoir une demande de garantie, ce qui suit est valable :

1. Les conditions de garantie règlent les prestations de garantie supplémentaires. Vos droits de garantie légaux ne sont en rien altérés par la garantie présente. Notre prestation de garantie est gratuite.
2. La prestation de garantie s'applique exclusivement aux défauts occasionnés par des vices de fabrication ou de matériau et est limitée à l'élimination de ces défauts ou encore au remplacement de l'appareil. Veillez au fait que nos appareils, conformément à leur affectation, n'ont pas été construits pour être utilisés dans un environnement professionnel, industriel ou artisanal. Un contrat de garantie ne peut avoir lieu dès lors que l'appareil est utilisé à des activités dans des entreprises professionnelles, artisanales ou industrielles ou toute autre activité du même genre. Sont également exclus de notre garantie : les prestations de substitution de dommages dus aux transports, les dommages occasionnés par le non-respect des instructions de montage ou en raison d'une installation non conforme, du non-respect du mode d'emploi (comme par exemple le raccordement à une mauvaise tension réseau ou à un mauvais type de courant), les applications abusives ou non conformes (comme par exemple une surcharge de l'appareil ou encore l'emploi d'accessoires non homologués), le non-respect des prescriptions de maintenance et de sécurité, l'infiltration de corps étrangers dans l'appareil (comme par exemple du sable, des pierres ou de la poussière), l'emploi de la force ou l'influence extérieure (comme par exemple les dommages dus à une chute), ainsi que l'usure normale conforme à l'utilisation.

Le droit à la garantie disparaît dès lors que des interventions ont lieu sur l'appareil.

3. Le délai de garantie s'élève à 2 ans et commence à la date de l'achat de l'appareil. Les demandes de garanties doivent être présentées avant écoulement du délai de garantie, dans les deux semaines suivant le moment auquel le défaut a été reconnu. Toute reconnaissance de demande de garantie après écoulement du délai de garantie est exclue. La réparation ou l'échange de l'appareil n'entraîne nullement une prolongation de la durée de garantie. Elle ne fait pas non plus commencer un nouveau délai de garantie, en raison de cette prestation, pour l'appareil ou pour toute autre pièce de rechange intégrée. Ceci est également valable lorsqu'un service après-vente sur place a été consulté.
4. Pour faire reconnaître votre demande de garantie, veuillez nous envoyer l'appareil défectueux franco de port à l'adresse indiquée ci-dessous. Ajoutez à l'envoi l'original du bon d'achat ou de tout autre preuve de l'achat datée. Veuillez donc toujours bien conserver le bon d'achat en guise de preuve ! Décrivez la raison de la réclamation le plus précisément possible. Si le défaut de l'appareil est compris dans notre prestation de garantie, nous vous retournerons sans délai un appareil réparé ou encore un nouveau.

Bien entendu, nous sommes prêts également à réparer les appareils défectueux contre remboursement des frais, dès lors que l'appareil n'est plus ou pas garanti. Pour ce faire, veuillez envoyer l'appareil à notre adresse de service après-vente.

CERTIFICATO DI GARANZIA

Gentili clienti,

i nostri prodotti sono soggetti ad un rigido controllo di qualità. Se l'apparecchio non dovesse tuttavia funzionare correttamente, ci scusiamo e vi preghiamo di rivolgervi al nostro servizio di assistenza clienti all'indirizzo indicato in questa scheda di garanzia. Siamo a vostra disposizione anche telefonicamente al numero del servizio assistenza sotto indicato. Per la rivendicazione dei diritti di garanzia vale quanto segue:

1. Queste condizioni di garanzia regolano ulteriori prestazioni di garanzia. La presente garanzia non tocca i vostri diritti al ricorso di garanzia previsti dalla legge. Le nostre prestazioni di garanzia sono per voi gratuite.
2. La prestazione di garanzia riguarda esclusivamente le anomalie riconducibili a difetti del materiale o di produzione ed è limitata all'eliminazione di queste anomalie o alla sostituzione dell'apparecchio. Tenete presente che i nostri apparecchi non sono stati costruiti per l'impiego professionale, artigianale o industriale. Un contratto di garanzia non viene concluso quando l'apparecchio viene usato in imprese commerciali, artigianali o industriali, o con attività equivalenti. Dalla nostra garanzia sono escluse inoltre le prestazioni di risarcimento per danni dovuti al trasporto o danni causati dalla mancata osservanza delle istruzioni per il montaggio o per installazione non corretta, dalla mancata osservanza delle istruzioni per l'uso (come per es. collegamento a tensione di rete o tipo di corrente non corretto), dall'uso improprio o illecito (come per es. sovraccarico dell'apparecchio o utilizzo di utensili o accessori non consentiti), dalla mancata osservanza delle norme di sicurezza e di manutenzione, dalla penetrazione di corpi estranei nell'apparecchio (come per es. sabbia, pietre o polvere), dall'impiego della forza o dall'influsso esterno (come per es. danni dovuti a caduta) e dall'usura normale e dovuta all'impiego.

Il diritti di garanzia decadono quando sono già effettuati interventi sull'apparecchio.

3. Il periodo di garanzia è 2 anni e inizia alla data d'acquisto dell'apparecchio. I diritti di garanzia devono essere fatti valere prima della scadenza del periodo di garanzia, entro due settimane dopo avere accertato il difetto. È esclusa la rivendicazione di diritti di garanzia dopo la scadenza del relativo periodo. La riparazione o la sostituzione dell'apparecchio non comporta una proroga del periodo di garanzia e con questa prestazione per l'apparecchio o per pezzi di ricambio eventualmente installati non inizia un nuovo periodo di garanzia. Questo vale anche nel caso si ricorra ad un servizio sul posto.
4. Per la rivendicazione dei vostri diritti di garanzia inviate l'apparecchio difettoso franco di porto all'indirizzo sotto indicato. Allegate lo scontrino di cassa in originale o un'altra prova d'acquisto che riporti la data. Conservate bene perciò lo scontrino di cassa come prova! Indicate il motivo di reclamo nel modo più dettagliato possibile. Se il difetto dell'apparecchio rientra nella nostra prestazione di garanzia, ricevete l'apparecchio riparato o un apparecchio nuovo a stretto giro di posta.

Naturalmente effettuiamo a pagamento anche riparazioni sull'apparecchio che non rientrano o non rientrano più nella garanzia. A tale scopo inviate l'apparecchio all'indirizzo del servizio assistenza.

E CERTIFICADO DE GARANTÍA

Estimado cliente:

Nuestros productos están sometidos a un estricto control de calidad. No obstante, lamentaríamos que este aparato dejara de funcionar correctamente, en tal caso, le rogamos que se dirija a nuestro servicio de atención al cliente en la dirección indicada en la parte inferior de la presente tarjeta de garantía. Con mucho gusto le atenderemos también telefónicamente en el número de servicio indicado a continuación. Para hacer válido el derecho de garantía, proceda de la siguiente forma:

1. Estas condiciones de garantía regulan prestaciones de la garantía adicionales. Sus derechos legales a prestación de garantía no se ven afectados por la presente garantía. Nuestra prestación de garantía es gratuita para usted.
2. La prestación de garantía se extiende exclusivamente a defectos ocasionados por fallos de material o de producción y está limitada a la reparación de los mismos o al cambio del aparato. Tenga en consideración que nuestro aparato no está indicado para un uso comercial, en taller o industrial. Por lo tanto, no procederá un contrato de garantía cuando se utilice el aparato en zonas industriales, comerciales o talleres, así como actividades similares. De nuestra garantía se excluye cualquier otro tipo de prestación adicional por daños ocasionados por el transporte, daños ocasionados por la no observancia de las instrucciones de montaje o por una instalación no profesional, no observancia de las instrucciones de uso (como, p. ej., conexión a una tensión de red o corriente no indicada), aplicaciones impropias o indebidas (como, p. ej., sobrecarga del aparato o uso de herramientas o accesorios no homologados), no observancia de las disposiciones de mantenimiento y seguridad, introducción de cuerpos extraños en el aparato (como, p. ej., arena, piedras o polvo), uso violento o influencias externa (como, p. ej., daños por caídas), así como por el desgaste habitual por el uso.

El derecho a garantía pierde su validez cuando ya se hayan realizado intervenciones en el aparato.

3. El periodo de garantía es de 2 años y comienza en la fecha de la compra del aparato. El derecho de garantía debe hacerse válido, antes de finalizado el plazo de garantía, dentro de un periodo de dos semanas una vez detectado el defecto. El derecho de garantía vence una vez transcurrido el plazo de garantía. La reparación o cambio del aparato no conllevará ni una prolongación del plazo de garantía ni un nuevo plazo de garantía ni para el aparato ni para las piezas de repuesto montadas. Esto también se aplica en el caso de un servicio *in situ*.
4. Para hacer efectivo su derecho a garantía, envíe gratuitamente el aparato defectuoso a la dirección indicada a continuación. Adjunte el original del ticket de compra u otro tipo de comprobante de compra con fecha. ¡A tal efecto, guarde en lugar seguro el ticket de compra como comprobante! Describa con la mayor precisión posible el motivo de la reclamación. Si nuestra prestación de garantía incluye el defecto aparecido en el aparato, recibirá de inmediato un aparato reparado o nuevo de vuelta.

Naturalmente, también solucionaremos los defectos del aparato que no se encuentren comprendidos o ya no se encuentren comprendidos en la garantía, en este caso contra reembolso de los costes. Para ello, envíe el aparato a nuestra dirección de servicio técnico.

P CERTIFICADO DE GARANTIA

Estimado(a) cliente,

Os nossos produtos são submetidos a um rigoroso controlo de qualidade. Se, ainda assim, o aparelho não funcionar nas devidas condições, lamentamos esse facto e pedimos-lhe que se dirija ao nosso serviço de assistência técnica na morada indicada no presente certificado de garantia. Se preferir, também pode contactar-nos telefonicamente através do número de assistência técnica abaixo indicado. O exercício dos direitos de garantia está sujeito às seguintes condições:

1. As presentes condições de garantia regem as prestações de garantia complementar e não afectam os seus direitos legais de garantia. O nosso serviço de garantia é prestado gratuitamente.
2. A garantia cobre exclusivamente os defeitos de material ou de fabrico e limita-se à reparação de tais defeitos ou à substituição do aparelho. Chamamos a atenção para o facto de os nossos aparelhos não terem sido concebidos para uso comercial, artesanal ou industrial. Não haverá, por isso, lugar a um contrato de garantia no caso de o aparelho ser utilizado em empresas do comércio, do artesanato ou da indústria ou em actividades equiparáveis. A nossa garantia exclui, além disso, quaisquer indemnizações por danos de transporte, danos resultantes da não observância das instruções de montagem ou de uma instalação incorrecta, da não observância das instruções de funcionamento (por exemplo, ligação a uma tensão de rede ou a um tipo de corrente errado), de uma utilização abusiva ou indevida (como, por exemplo, sobrecarga do aparelho ou utilização de ferramentas ou acessórios não autorizados), da não observância das regras de manutenção e segurança, da penetração de corpos estranhos no aparelho (por exemplo, areia, pedras ou pó), do uso da força ou de impactos externos (como, por exemplo, danos causados pela queda do aparelho), bem como do desgaste normal resultante da utilização do aparelho.

O direito de garantia extingue-se no caso de já ter havido uma tentativa de reparação do aparelho.

3. O período de garantia é de 2 anos a contar da data de compra do aparelho. Os direitos de garantia devem ser reclamados dentro do período de garantia, no prazo de duas semanas após ter sido detectado o defeito. Está excluída a reclamação de direitos de garantia após o termo do período de garantia. A reparação ou a substituição do aparelho não implica o prolongamento do período de garantia nem dá origem à contagem de um novo período de garantia para o aparelho ou para eventuais peças de substituição montadas no mesmo. O mesmo se aplica no caso de a assistência técnica ter sido prestada no local.
4. Para activar a garantia deverá enviar o aparelho defeituoso à cobrança para a morada abaixo indicada, juntamente com o talão de compra original ou qualquer outro documento comprovativo da data de compra. Por isso, é importante que guarde o talão de compra como comprovativo. Descreva o mais detalhadamente possível o motivo da reclamação. Se o defeito do aparelho estiver abrangido pelo nosso serviço de garantia, ser-lhe-á imediatamente enviado um aparelho novo ou reparado.

Naturalmente, também teremos todo o gosto em efectuar reparações que não estão, ou deixaram de estar, abrangidas pelo serviço de garantia. Nesse caso, terá de suportar os custos da reparação. Para este efeito, deverá enviar o aparelho para a morada do nosso serviço de assistência técnica.

BG ДОКУМЕНТ ЗА ГАРАНЦИЯ

Уважаеми клиенти,

нашите продукти подлежат на строг качествен контрол. В случай, че въпреки това в даден момент този уред не работи безупречно, изказваме съжалението си и Ви молим, да се обърнете към нашата сервизна служба на посочения на тази гаранционна карта адрес. С удоволствие сме на Ваше разположение и по телефона на посочения телефонен номер в сервиза. За предявяването на претенциите по отношение на гаранцията е в сила следното:

1. Тези гаранционни условия уреждат допълнителни гаранционни услуги. Вашите законни права при недостатъци на престацията не биват засегнати от тази гаранция. Нашата гаранционна услуга е безплатна за Вас.
2. Гаранционната услуга се разпростира изключително върху дефекти, които се дължат на дефекти в суровината или производствени дефекти и се ограничава до отстраняване на тези дефекти, респ. до подмяна на уреда. Моля, обърнете внимание на това, че нашите уреди съгласно предназначението не са конструирани за промишлена, занаятчийска или индустриална употреба. Гаранционен договор при това не се сключва, когато уредът се използва в промишлени, занаятчийски или индустриални предприятия, както и при равностойни на тях дейности. От нашата гаранция се изключват също така допълнителни услуги за транспортни щети, щети поради не съблюдаване на упътването за монтажа или въз основа на не прецизна инсталация, не електрическо напрежение или вид ток), груби или неподходящи за целта приложения (като напр. претоварване на уреда или използване на не позволени инструменти за употреба или оборудване), не спазване на разпоредбите за поддръжка и безопасност, навлизане на чужди тела в уреда (като напр. пясък, камъни или прах), употреба на сила или чужди намеси (като напр. щети, получени чрез падане) както и поради обичайното изхабяване при употребата.

Правото за гаранция изтича, когато по уреда вече са били извършени намеси.

3. Гаранционният период е 2 години и започва от датата на покупка на уреда. Гаранционните права трябва да се предявят преди изтичане на гаранционния период в рамките на две седмици, след като сте открили дефекта. Предявяването на гаранционните права след изтичане на гаранционния период е изключено. Поправката или подмяната на уреда не води до удължаване на гаранционния период, както и с тази услуга за уреда или за евентуални монтирани резервни части не започва нов гаранционен период. Това важи също и при използване на сервизни услуги на място.
4. За предявяването на Вашето гаранционно право, моля, изпратете дефектния уред на посочения по-долу адрес без заплащане на пощенска такса. Приложете квитанцията в оригинал или друг удостоверяващ покупката документ с дата. Моля, затова пазете добре касовия бон като доказателство! Моля, опишете ни причината за рекламацията възможно най-точно. Ако дефектът на уреда е включен в нашата гаранционна услуга, веднага ще получите обратно поправен или нов уред.

Разбира се, в замяна на възстановяването на разходите ние с удоволствие отстраняваме също и дефекти по уреда, които не са или вече не са включени в обхвата на гаранцията. За целта, моля, изпратете уреда на нашия адрес в сервиза.

TR GARANTİ BELGESİ

Sayın Müşterimiz,

Ürünlerimiz üretim esnasında sıkı bir kalite kontrolden geçirilir. Buna rağmen alet veya cihazınız tam doğru şekilde çalışmadığında ve bozulduğunda bu durumdan çok üzgün olduğumuzu belirtir ve bozuk olan aleti/cihazı Garanti Belgesinin alt bölümünde açıklanan Servis Hizmetlerine göndermenizi rica ederiz. Bize ayrıca aşağıda açıklanan Servis telefon numarasından da her zaman ulaşabilirsiniz. Size her konuda memnuniyetle bilgi veririz. Garanti haklarından faydalanmak için aşağıdaki kurallar geçerlidir:

1. Bu Garanti koşulları ek Garanti Hizmetlerini düzenler. Kanuni Garanti Haklarınız bu Garanti düzenlemesinden etkilenmez ve saklı kalır. Garanti kapsamında sunduğumuz hizmetler ücretsizdir.
2. Garanti kapsamına sadece malzeme ve üretim hatasından kaynaklanan eksiklik ve ayıplar dahildir. Bu durumlarda garanti hizmetleri sadece arızanın onarımı veya aletin/cihazın değiştirilmesi ile sınırlıdır. Aletlerimizin ve cihazlarımızın ticari ve endüstriyel kullanım amacı için tasarlanmadığını lütfen dikkate alınız. Bu nedenle aletin/cihazın ticari ve endüstriyel işletmelerde kullanılması veya benzer çalışmalarda çalıştırılması durumunda Garanti Sözleşmesi geçerli değildir. Ayrıca transport hasarları, montaj talimatına veya yönetmeliklere aykırı yapılan montajlardan ve tesisatlardan kaynaklanan hasarlar, kullanma talimatına riayet etmeme nedeniyle oluşan hasarlar (örneğin yanlış bir şebeke gerilimine veya akım türüne bağlama gibi), kullanım amacına veya talimatlara aykırı kullanımdan kaynaklanan hasarlar (örneğin alete/cihaza aşırı yüklenme veya kullanımına izin verilmeyen alet veya aksesuar), bakım ve güvenlik talimatlarına riayet edilmemesinden kaynaklanan hasarlar, aletin/cihazın içine yabancı maddenin girmesi (örneğin kum, taş veya toz), zor kullanma veya harici zorlamalardan kaynaklanan hasarlar (örneğin aşağı düşme nedeniyle oluşan hasar) ve kullanıma bağlı oluşan aşınma gibi durumlar garanti kapsamına dahil değildir.

Alet/cihaz üzerinde herhangi bir çalışma yapıldığında veya müdahalede bulunulduğunda garanti hakkı sona erer.

3. Garanti süresi 2 yıldır ve garanti süresi aletin/cihazın satın alındığı tarihte başlar. Arızayı tespit ettiğinizde garanti hakkından faydalanma talebi, garanti süresi dolmadan iki hafta önce bildirilmelidir. Garanti süresi dolduktan sonra garanti hakkından faydalanma talebinde bulunulamaz. Aletin/cihazın onarılması veya değiştirilmesi garanti süresinin uzamasına yol açmaz ayrıca onarılan alet veya takılan parçalar için yeni bir garanti süresi oluşmaz. Bu aynı zamanda yerinde verilen Servis Hizmetleri için de geçerlidir.
4. Garanti hakkından faydalanmak için arızalı aleti, gönderi ücreti göndericiye ait olmak üzere aşağıda belirtilen adrese postalayın. Satın aldığınız tarihi belirten orijinal fişi veya başka bir belgeyi de alet ile birlikte gönderin. Bu nedenle kasa fişini belgelemek için daima iyice saklayın! Arıza ve şikayet sebebini mümkün olduğunca doğru şekilde açıklayın. Aletin arızası garanti kapsamına dahil olduğunda size en kısa zamanda onarılmış veya yeni bir alet/cihaz gönderilecektir.

Ayrıca garanti kapsamına dahil olmayan veya garant isüresi dolan arızaları ücreti karşılığında memnuniyetle onarıyoruz. Bunun için aleti/cihazı lütfen Servis adresimize gönderin.

D GARANTIEURKUNDE

Sehr geehrte Kundin, sehr geehrter Kunde,

unsere Produkte unterliegen einer strengen Qualitätskontrolle. Sollte dieses Gerät dennoch einmal nicht einwandfrei funktionieren, bedauern wir dies sehr und bitten Sie, sich an unseren Servicedienst unter der auf dieser Garantiekarte angegebenen Adresse zu wenden. Gern stehen wir Ihnen auch telefonisch über die unten angegebene Servicrufnummer zur Verfügung. Für die Geltendmachung von Garantieansprüchen gilt Folgendes:

1. Diese Garantiebedingungen regeln zusätzliche Garantieleistungen. Ihre gesetzlichen Gewährleistungsansprüche werden von dieser Garantie nicht berührt. Unsere Garantieleistung ist für Sie kostenlos.
2. Die Garantieleistung erstreckt sich ausschließlich auf Mängel, die auf Material- oder Herstellungsfehler zurückzuführen sind und ist auf die Behebung dieser Mängel bzw. den Austausch des Gerätes beschränkt. Bitte beachten Sie, dass unsere Geräte bestimmungsgemäß nicht für den gewerblichen, handwerklichen oder industriellen Einsatz konstruiert wurden. Ein Garantievertrag kommt daher nicht zustande, wenn das Gerät in Gewerbe-, Handwerks- oder Industriebetrieben sowie bei gleichzusetzenden Tätigkeiten eingesetzt wird.

Von unserer Garantie sind ferner Ersatzleistungen für Transportschäden, Schäden durch Nichtbeachtung der Montageanleitung oder aufgrund nicht fachgerechter Installation, Nichtbeachtung der Gebrauchsanleitung (wie durch z.B. Anschluss an eine falsche Netzspannung oder Stromart), missbräuchliche oder unsachgemäße Anwendungen (wie z.B. Überlastung des Gerätes oder Verwendung von nicht zugelassenen Einsatzwerkzeugen oder Zubehör), Nichtbeachtung der Wartungs- und Sicherheitsbestimmungen, Eindringen von Fremdkörpern in das Gerät (wie z.B. Sand, Steine oder Staub), Gewaltanwendung oder Fremdeinwirkungen (wie z. B. Schäden durch Herunterfallen) sowie durch verwendungsgemäßen, üblichen Verschleiß ausgeschlossen.

Der Garantieanspruch erlischt, wenn an dem Gerät bereits Eingriffe vorgenommen wurden.

3. Die Garantiezeit beträgt 2 Jahre und beginnt mit dem Kaufdatum des Gerätes. Garantieansprüche sind vor Ablauf der Garantiezeit innerhalb von zwei Wochen, nachdem Sie den Defekt erkannt haben, geltend zu machen. Die Geltendmachung von Garantieansprüchen nach Ablauf der Garantiezeit ist ausgeschlossen. Die Reparatur oder der Austausch des Gerätes führt weder zu einer Verlängerung der Garantiezeit noch wird eine neue Garantiezeit durch diese Leistung für das Gerät oder für etwaige eingebaute Ersatzteile in Gang gesetzt. Dies gilt auch bei Einsatz eines Vor-Ort-Services.
4. Für die Geltendmachung Ihres Garantieanspruches übersenden Sie bitte das defekte Gerät portofrei an die unten angegebene Adresse. Fügen Sie den Verkaufsbeleg im Original oder einen sonstigen datierten Kaufnachweis bei. Bitte bewahren Sie deshalb den Kassenbon als Nachweis gut auf! Beschreiben Sie uns bitte den Reklamationsgrund möglichst genau. Ist der Defekt des Gerätes von unserer Garantieleistung erfasst, erhalten Sie umgehend ein repariertes oder neues Gerät zurück.

Selbstverständlich beheben wir gegen Erstattung der Kosten auch gerne Defekte am Gerät, die vom Garantieumfang nicht oder nicht mehr erfasst sind. Dazu senden Sie das Gerät bitte an unsere Serviceadresse.

ISC GmbH • Eschenstraße 6 • 94405 Landau/Isar (Deutschland)

Telefon: +49 [0] 180 5 120 509 • Telefax +49 [0] 180 5 835 830 (Anrufrufen: 0,14 Euro/Minute, Festnetz der T-Com)

E-Mail: info@isc-gmbh.info • Internet: www.isc-gmbh.info

1 Service Hotline: 01 805 120 509 · www.isc-gmbh.info
(0,14 € / min., Festnetz T-Com) - Mo-Fr: 8:00-20:00 Uhr

2 Name:

Retouren-Nr. iSC:

Straße / Nr.:

Telefon:

PLZ

Mobil:

3 Welcher Fehler ist aufgetreten (genaue Angabe):

Art.-Nr.: I-Nr.:

Sehr geehrte Kundin, sehr geehrter Kunde,
bitte beschreiben Sie uns die von Ihnen festgestellte Fehlfunktion Ihres Gerätes als Grund Ihrer Beanstandung möglichst genau. Dadurch können wir für Sie Ihre Reklamation schneller bearbeiten und Ihnen schneller helfen. Eine zu ungenaue Beschreibung mit Begriffen wie „Gerät funktioniert nicht“ oder „Gerät defekt“ verzögert hingegen die Bearbeitung erheblich.

4 Garantie: JA NEIN Kaufbeleg-Nr. / Datum:

1 Service Hotline kontaktieren oder bei iSC-Webadresse anmelden - es wird Ihnen eine Retourennummer zugeteilt | **2** Ihre Anschrift eintragen | **3** Fehlerbeschreibung und Art.-Nr. und I.-Nr. angeben | **4** Garantiefall JA/NEIN ankreuzen sowie Kaufbeleg-Nr. und Datum angeben und eine Kopie des Kaufbeleges beilegen