

Einhell[®]
bavaria

- ⓓ **Bedienungsanleitung**
Elektronik-Akku Bohrschrauber
mit Drehmomenteinstellung
- Ⓒⓑ **Operating Instructions**
Battery-powered Drill/Screwdriver
with Adjustable Torque
- Ⓕ **Mode d'emploi**
Perceuse-visseuse électronique à
accumulateur avec réglage du
couple de rotation
- ⓃⓁ **Gebbruksaanwijzing**
Elektronische accu boor-
schroefmachine
met koppelinstelling
- Ⓛ **Istruzioni d'uso**Trapano-avvitatore
elettronico ad accumula-
tore con regolazione coppia di
rotazione
- ⓅⓁ **Instrukcja obsługi**
Elektroniczno-akumulatorowa
wierarkowkrętarła z regulowanym
momentem obrotowym
- Ⓡⓞⓢ **Инструкция по эксплуатации**
Электронный аккумуляторный
шуруповертс ре“улировкой
крутяще“о момента
- ⒹⓀ **Betjeningsvejledning**
Elektronisk akku-bore/skruemaskine
med drejemomentindstilling
- ⓗ **Használati utasítás**
Elektromos - Akkus fúró-csavarozó
Fordulatszám szabályzóval
- ⓗⓇ **Naputak za uporabu** Elektronička
akumulatorska bušilica/izvijač
s namjestivim zakretnim momentom

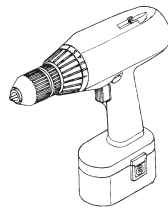

Art.-Nr.: 45.128.20

I.-Nr: 01011

BAS 14,4-2/1H

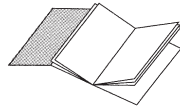

- Ⓓ Achtung:** Vor Inbetriebnahme Bedienungsanweisung und Sicherheitshinweise lesen und beachten!
ⓐ Important: Read and note the operating instructions and safety regulations before using!
ⓕ Attention: Lisez et suivez le mode d'emploi et les consignes de sécurité avant la mise en service!
Ⓝ Let op: Vóór het gebruik van de accu boor-schroefmachine de gebruiksaanwijzing en veiligheidsvoorschriften ezen en naleven!
Ⓛ Attentione: prima della messa in funzione leggere ed osservare le istruzioni d'uso e le avvertenze sulla sicurezza.
Ⓟ Uwaga: Przed uruchomieniem proszę zapoznać się z instrukcją obsługi i wskazówkami bezpieczeństwa oraz stosować się do nich!
ⓂⓈ Внимание: Перед началом эксплуатации ознакомьтесь и соблюдайте инструкции по эксплуатации и технике безопасности!
ⓃⓀ Vigtigt: Læs betjeningsvejledningen og sikkerhedshenvisningerne inden ibrugtagningen og overhold disse!
ⓁⓁ Let op: Vóór het gebruik van de accu boor-schroefmachine de gebruiksaanwijzing en veiligheidsvoorschriften ezen en naleven!
ⓂⓈ Attentione: prima della messa in funzione leggere ed osservare le istruzioni d'uso e le avvertenze sulla sicurezza.
- Ⓓ** Bitte Seite 2-5 ausklappen
ⓐ Please pull out pages 2-5
ⓕ Veuillez ouvrir les pages 2 à 5
Ⓝ Gelieve bladzijden 2-5 te ontvouwen
Ⓛ Aprire le pagine dalle 2 alla 5
Ⓟ Proszę 2-5
ⓂⓈ Пожалуйста, раскройте страницы 2-5
ⓃⓀ Fold siderne 2-5 ud
ⓁⓁ Kérjük a 2 - 5 - ig levő oldalakat szét nyitni.
ⓂⓈ Molimo da rađirite stranice 2-5

Ⓓ	Seite	6 - 8
ⓐ	Page	9 - 12
ⓕ	Page	13 - 15
Ⓝ	Blz.	16 - 19
Ⓛ	Pagina	20 - 23
Ⓟ	Strona	28 - 31
ⓂⓈ	Страница	32 - 35
ⓃⓀ	Side	24 - 27
ⓁⓁ	Odal	28 - 31
ⓂⓈ	stranice	32 - 35

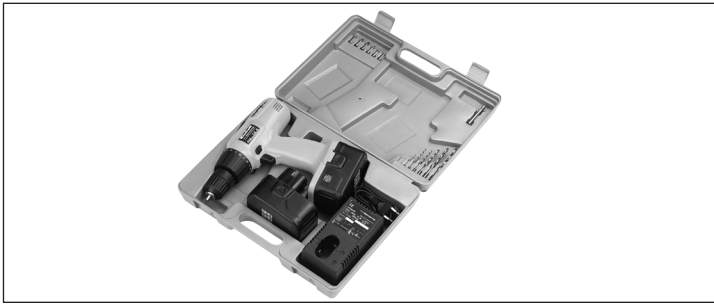

☉ **Lieferumfang:**

- 1 Stück Akku-Bohr-Schrauber
- 2 Stück Wechselakku
- 1 Ladegerät
- 1 Aufbewahrungskoffer
- 6 HSS-Bohrer
- 6 Bit-Einsätze
- 1 Bithalter

☉ **Etendue des fournitures:**

- 1 Perceuse-visseuse à accumulateur
- 2 Accumulateur échangeable
- 1 Chargeur
- 1 Coffre
- 6 Forets à acier coupe rapide
- 6 Insertions à bit
- 1 Porte-bit

☉ **Levering:**

- 1 accu boor-schroever
- 2 wisselaccu's
- 1 laadtoestel
- 1 opbergkoffer
- 6 HSS-boren
- 6 bit inzetstukken
- 1 bithouder

☉ **Items supplied:**

- 1 cordless drill/screwdriver
- 2 removable batteries
- 1 battery charger
- 1 storage case
- 6 HSS bits
- 6 bit inserts
- 1 bit holder

☉ **Elementi forniti**

- 1 trapano avvitatore a batteria
- 2 batterie di ricambio
- 1 caricabatteria
- 1 contenitore a valigetta
- 6 trapani di acciaio superrapido
- 6 inserti giravite
- 1 portainseriti

☉

- 1 wiertarko-wkr'łarka akumulatorowa
- 2 wymienne akumulatory
- 1 ,adowarka
- 1 walizka do przechowywania
- 6 wiertła, HSS
- 6 kołców wkr'łak w

☉ **Leverencens indhold:**

- 1 styk akku-skrue/boremaskine
- 2 styk skiftelbatterier
- 1 oplader
- 1 opbevaringskuffert
- 6 HSS-bor
- 6 bit-indsatser
- 1 bitholder

☉

- 1 darab Akkus fűró-csavarozó
- 2 darab csereakku
- 1 darab Akkumulátortöltő
- 1 darab tároló-koffer
- 6 darab HSS-fűró
- 6 darab Bit-betétek
- 1 darab bit-tartó

☉

- 1 akumulatorska bušilica/izvijac
- 2 zamjenjiva akumulatora
- 1 punjac
- 1 kovčeg
- 6 svrdla od brzorez nog čelika
- 6 uložaka za zavrtnje

☉

- 1 Аккумуляторный шуруповерт
- 2 Сменных аккумулятора
- 1 Зарядное устройство
- 1 Чемодан для хранения
- 6 Сверл HSS
- 6 Наконечников
- 1 Держатель наконечника

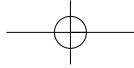
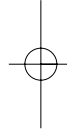
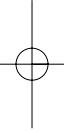

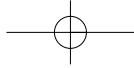
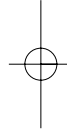
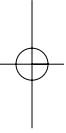

D**Geräteabbildung:****Bild 1: Drehmomenteinstellung****Bild 2: Bithalterung****Bild 3: Umschaltung Links-Rechtslauf****Bild 4: Ein-/Ausschalter****Bild 5: Wechselakku, zur Entnahme des Akku-Packs beide Rasttasten drücken****Wichtige Hinweise:**

Lesen Sie vor der Inbetriebnahme Ihres Akkuschraubers unbedingt diese Hinweise:

1. Der NC-Wechsel-Akku-Pack des Akkuschraubers ist im Lieferzustand nicht geladen. Vor der ersten Inbetriebnahme muß deshalb der Akku aufgeladen werden.
2. Laden Sie den Akku-Pack mit dem mitgelieferten Ladegerät. Ein leerer Akku ist nach max. 1 Stunde aufgeladen. Verwenden Sie das mitgelieferte Ladegerät nicht zum Laden von anderen Geräten.
3. Der Akku-Pack hat seine maximale Kapazität nach ca. fünf Entlade-/Ladezyklen erreicht.
4. NC-Akkus entladen sich auch, wenn sie nicht benützt werden. Laden Sie deshalb die Akkus regelmäßig.
5. Beachten Sie die angegebenen Daten auf dem Typenschild des Ladegeräts. Schließen Sie das Ladegerät nur an die auf dem Typenschild angegebene Netzspannung an.
6. Bei starker Beanspruchung erwärmt sich der Akku-Pack. Lassen Sie den Akku-Pack vor Beginn des

Ladevorgangs auf Raumtemperatur abkühlen.

Sicherheitshinweise:

1. Schützen Sie Ihren Akkuschrauber und das Ladegerät vor Feuchtigkeit und Regen.
2. Ladegerät und Akkuschrauber vor Kindern schützen.
3. Nur scharfe Bohrer sowie einwandfreie und geeignete Schrauberbits verwenden.
4. Tragen Sie geeignete Arbeitskleidung. Schutzbrille tragen.
5. Den Akkuschrauber und das Ladegerät nicht im Bereich von Dämpfen und brennbaren Flüssigkeiten verwenden.
6. Beim Bohren und Schrauben in Wänden und Mauern diese auf verborgene Strom-, Gas- und Wasserleitung überprüfen.
7. Verbrauchte Akkus nicht ins offene Feuer werfen. Explosionsgefahr!
8. Vermeiden Sie den Kontakt mit ausgelaufenen Akkus. Sollte dies dennoch geschehen, die betroffene Hautpartie sofort mit Wasser und Seife reinigen. Sollte Akkusäure ins Auge gelangen, das Auge mindestens 10 Minuten mit klarem Wasser ausspülen und sofort einen Arzt aufsuchen.
9. Schützen Sie das Ladegerät und die Leitung vor Beschädigung und scharfen Kanten. Beschädigte Kabel sind unverzüglich durch einen Elektrofachmann auszutauschen.

10. Kontrollieren Sie Ihr Werkzeug auf Beschädigungen. Reparaturen dürfen nur von einem Elektrofachmann durchgeführt werden.
11. Achten Sie darauf, daß die Kontakte des NC-Akku-Packs nicht mit anderen metallischen Gegenständen, z.B. Nägel, Schrauben, in Berührung kommen. Es besteht Kurzschlußgefahr!

Inbetriebnahme:

Laden des NC-Akku-Packs

1. Vergleichen Sie, ob die auf dem Typenschild angegebene Netzspannung mit der vorhandenen Netzspannung übereinstimmt. Stecken Sie das Ladegerät in die Steckdose.
2. Akku-Pack aus dem Handgriff heraus ziehen (Bild 5), dabei die seitlichen Rasttasten drücken.
3. Stecken Sie den Akku-Pack in das Ladegerät. Die rote Leuchtdiode signalisiert, daß der Akku-Pack geladen wird. Die grüne Leuchtdiode signalisiert, daß der Ladevorgang beendet ist. Die Ladezeit beträgt bei leerem Akku 1 Stunde. Während des Ladevorgangs kann sich der Akku-Pack etwas erwärmen, dies ist jedoch normal.

Sollte das Laden des Akku-Packs nicht möglich sein, überprüfen Sie bitte

- ob an der Steckdose die Netzspannung vorhanden ist

- ob ein einwandfreier Kontakt an den Ladekontakten des Ladegerätes vorhanden ist.

Sollte das Laden des Akku-Packs immer noch nicht möglich sein, bitten wir Sie,

- das Ladegerät
 - und den Akku-Pack
- an unseren Kundendienst zu senden.

Im Interesse einer langen Lebensdauer des Akku-Packs sollten Sie für eine rechtzeitige Wiederaufladung des NC-Akku-Packs sorgen. Dies ist auf jeden Fall notwendig, wenn Sie feststellen, daß die Leistung des Akku-Schraubers nachläßt.

Entladen Sie den Akku-Pack nie vollständig. Dies führt zu einem Defekt des NC-Akku-Packs!

Drehmoment-Einstellung (Bild 1)

Der Einhell-Akkuschrauber ist mit einer 17 stufigen mechanischen Drehmomenteinstellung ausgestattet. Das Drehmoment für eine bestimmte Schraubengröße wird am Stellring (Bild 1) eingestellt. Das Drehmoment ist von mehreren Faktoren abhängig:

- von der Art und Härte des zu bearbeitenden Materials
- von der Art und der Länge der verwendeten Schrauben
- von den Anforderungen, die an die Schraubverbindung gestellt werden.

Das Erreichen des Drehmoments wird durch das ratschende Ausrücken der Kupplung signalisiert.

D**Bohren**

Zum Bohren stellen Sie den Einstellung für das Drehmoment auf die letzte Stufe „Bohrer“ (Bild 1). In der Stufe Bohren ist die Rutschkupplung außer Betrieb. Beim Bohren ist das maximale Drehmoment verfügbar.

Drehrichtungsschalter (Bild 3)

Mit dem Schiebeschalter über dem Ein/Aus-Schalter können Sie die Drehrichtung des Akku-Schraubers einstellen und den Akku-Schrauber gegen ungewolltes Einschalten sichern. Sie können zwischen Links- und Rechtslauf wählen. Um eine Beschädigung des Getriebes zu vermeiden, soll die Drehrichtung nur im Stillstand umgeschaltet werden. Befindet sich der Schiebeschalter in der Mittelstellung, ist der Ein/Aus-Schalter blockiert.

Ein/Aus-Schalter (Bild 4)

Mit dem Ein/Aus-Schalter können Sie die Drehzahl stufenlos steuern. Je weiter Sie den Schalter drücken, desto höher ist die Drehzahl des Akkuschraubers.

Schrauben:

Verwenden Sie am besten Schrauben mit Selbstzentrierung (z. B. Torx, Kreuzschlitz), welches ein sicheres Arbeiten gewährleistet. Achten Sie darauf, daß der verwendete Bit und die Schraube in Form und Größe übereinstimmen. Nehmen Sie die Drehmomenteinstellung, wie in der

8

Anleitung beschrieben, entsprechend der Schraubengröße vor.

Technische Daten:

Spannungsversorgung Motor	14,4 V =
Drehzahl	0-550 min ⁻¹
Drehmoment	17 stufig
Rechts-Links-Lauf	ja
Spannweite Bohrfutter	1,5 - 10 mm
Ladespannung Akku	14,4 V =
Ladestrom Akku	2 A
Netzspannung Ladegerät	230 V ~ 50 Hz
Schalldruckpegel LPA:	72 dB(A)
Schalleistungspegel LWA:	82 dB(A)
Vibration: a_w	< 2,5 m/s ²
Gewicht	1,8 kg

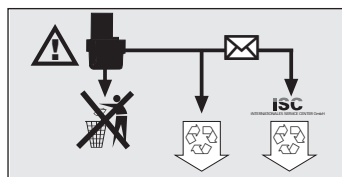

Verbrauchte und defekte Akkus gehören nicht in den Hausmüll. Denken Sie an den Umweltschutz, Cadmium ist giftig. Verbrauchte und defekte Akkus können zur fachgerechten Entsorgung frei an die Firma ISC gesandt werden oder an den geeigneten Sammelstellen abgegeben werden. Wenn Ihnen keine Sammelstelle bekannt ist, sollten Sie bei der Gemeindeverwaltung nachfragen.

Tool illustration:**Figure 1: Torque adjustment facility****Figure 2: Bit holder****Figure 3: Forward / Reverse selector switch****Figure 4: On/Off switch****Figure 5: Removable battery pack; press both clips to take out the battery pack**

5. Please note the data quoted on the rating plate of the battery charger. Operate the charger only from the same mains voltage as that quoted on the rating plate.
6. In periods of heavy duty the battery pack will grow warm. Allow the battery pack to cool to room temperature before starting to charge it.

Important notes:

It is imperative to read these notes before putting your battery-powered drill/screwdriver into operation:

1. The removable Ni-Cd battery pack supplied with your battery-powered drill/screwdriver has to be charged before you use the tool for the first time.
2. Use the supplied battery charger to charge the battery pack. It takes a maximum of 1 hour to charge an empty battery. Do not use the supplied battery charger to charge any other tools or appliances.
3. The battery pack reaches its maximum capacity after approx. five discharge/charge cycles.
4. Ni-Cd batteries will also discharge when they are not in use. It is recommended, therefore, to charge the batteries regularly.

Safety regulations:

1. Protect your battery-powered drill/screwdriver and charger from the damp and rain.
2. Keep the charger and battery-powered drill/screwdriver safe from children.
3. Use only sharp drill bits and undamaged, properly fitting screwdriver bits.
4. Wear suitable working clothes and safety goggles.
5. Never use the battery-powered drill/screwdriver and charger in the vicinity of vapours and combustible liquids.
6. Look for concealed electric cables, gas pipes and water pipes before drilling and screwdriving in walls.
7. Never throw old batteries into an open fire. Risk of explosion!
8. Avoid contact with leaky batteries. Should contact arise nevertheless, wash the affected area.

GB

ted area of skin immediately with soap and water. If battery acid gets in your eye, rinse the eye with clear water for at least 10 minutes and consult a doctor immediately.

9. Protect the charger and its cable from damage and sharp edges. Damaged cables are to be replaced immediately by an electrician.
10. Examine your tool for any signs of damage. Have repairs carried out only by an electrician.
11. Make sure that the contacts of the Ni-Cd battery pack do not touch other metallic objects, e.g. nails and screws. Risk of short-circuiting!

Putting into operation:

Loading the Ni-Cd battery pack

1. Check that your mains voltage is the same as that quoted on the rating plate. Insert the charger in a socket-outlet.
2. Pull the battery pack out of the handle (Figure 5) by depressing the clips on the side.
3. Insert the battery pack in the charger. The red light comes as a sign that the battery pack is being charged. The green LED comes on to signal that the charging is completed. It takes 1 hour to charge an empty bat-

tery. The temperature of the battery may rise slightly during the charging operation. This is normal.

If the battery pack fails to become charged, please check

- whether there is voltage at the socket-outlet
- whether there is proper contact at the charging contacts on the charger.

If the battery still fails to become charged, please return

- the charger
 - the battery pack
- to our Customer Service Department.

Timely recharging of the Ni-Cd battery pack is recommended in the interest of long battery life.

Recharging is always necessary when you notice that the power of the battery-powered drill/screwdriver is decreasing.

Never allow the battery pack to discharge completely. This will result in damage to the Ni-Cd battery pack!

Adjusting the torque (Figure 1)

The Einhell battery-powered drill/screwdriver is equipped with a 17-step mechanical torque adjustment facility. The torque for a specific size of screw is selected with

the set-collar (Figure 1). The correct torque depends on several factors:

- on the type and hardness of material in question
- on the type and length screws used
- on the requirements needing to be met by the screwed joint.

The clutch disengages with a grating sound to indicate when the set torque is reached.

Drilling

For drilling purposes, move the set-collar to the last step „Drill“ (Figure 1). In this setting the slip clutch is inactive. The maximum torque is available in drilling mode.

Forward/Reverse switch (Figure 3)

With the slide switch above the On/Off switch you can select the direction of rotation of the battery-powered drill/screwdriver and secure it against being switched on accidentally. You can choose between clockwise and anticlockwise rotation. To avoid causing damage to the gearing it is advisable to change the direction of rotation only when the tool is at a standstill.

The On/Off switch is blocked when

the slide switch is in centre position.

On/Off switch (Figure 4)

Infinitely variable speed control is possible with the On/Off switch. The further you press the switch, the higher the speed of the battery-powered drill/screwdriver.

Screwdriving

We recommend using self-centering screws (e.g. Torx screws, recessed head screws) designed for reliable working. Be sure to use a bit that matches the screw in shape and size. Set the torque, as described elsewhere in these operating instructions, to suit the size of screw.

Technical data

GB

Voltage supply	14,4 V =
Speed	0-550 rpm
Torque	17 levels
Forward and reverse rotation	yes
Chuck clamping width	1.5 - 10 mm
Battery charging voltage	14,4 V =
Battery charging current	2 A
Mains voltage for charger	230 V ~ 50 Hz
Sound pressure level LPA:	72 dB(A)
Sound power level LWA:	82 dB(A)
Vibration \bar{a}_w	< 2,5 m/s ²
Weigth	1,8 kg

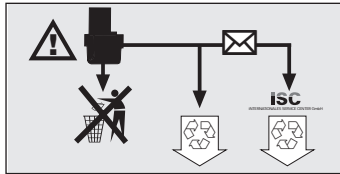

Old and defective batteries do not belong in the refuse bin. Think of the environment! Cadmium is toxic. For correct disposal, return old and defective batteries postage-paid to ISC or take them to your local old battery depot. Ask at your town hall for details of the old battery depots in your area.

Illustration de l'appareil:

Fig. 1: Réglage du couple de rotation

Fig. 2: Porte-bits

Fig. 3: Commutation de sens de rotation (vers la droite ou vers la gauche)

Fig. 4: Interrupteur Marche/Arrêt

Fig. 5: Accumulateurs échangeables, pour enlever le paquet accumulateur appuyer sur les deux touches à verrouillage

multateur jusqu'à ce qu'il ait atteint la température ambiante.

Consignes de sécurité:

1. Préservez votre perceuse-visseuse et le chargeur de l'humidité et de la pluie.
2. Gardez le chargeur et la perceuse-visseuse hors d'atteinte des enfants.
3. Utilisez uniquement des forets affûtés et des bits de vissage irréprochables et appropriés.
4. Portez des vêtements de travail adaptés ainsi que des lunettes de protection.
5. N'utilisez pas la perceuse-visseuse dans une ambiance de fumées et de liquides inflammables.
6. En cas de perçage et vissage dans le mur, assurez-vous qu'aucun câble électrique, qu'aucune conduite de gaz ou d'eau n'est dissimulé sous la position envisagée.
7. Ne jetez pas les accumulateurs usés au feu nu. Risque d'explosion!
8. Évitez le contact avec des accumulateurs dont l'acide s'est répandu. Si un tel cas se produit, nettoyez la partie de la peau concernée à l'eau et au savon. Si vous recevez de l'acide d'accumulateur dans l'oeil, rincez l'oeil à l'eau claire pendant 10 minutes au minimum et consultez immédiatement un médecin.
9. Préservez le chargeur et le câble de toute détérioration et arrêtez-les. Faites immédiatement remplacer les câbles par un spécialiste électricien.

Notes importantes:

Lisez impérativement ces notes avant la mise en service de votre perceuse-visseuse à accumulateur:

1. Le paquet accumulateur NC (nickel-cadmium) échangeable fourni n'est pas chargé. Avant la première mise en service, l'accumulateur doit être chargé.
2. Chargez le paquet accumulateur à l'aide du chargeur fourni.
3. Le paquet accumulateur a atteint sa capacité maximale après env. cinq cycles de décharge et de charge.
4. Les accumulateurs NC se déchargent même s'ils ne sont pas utilisés. Pour cette raison, chargez les accumulateurs à intervalles réguliers.
5. Respectez les données indiquées sur la plaque signalétique du chargeur. Connectez le chargeur uniquement à la tension du réseau indiquée sur la plaque signalétique.
6. En cas de forte sollicitation, l'accumulateur chauffe. Avant l'opération de charge, laissez refroidir l'accu-

F

10. Assurez-vous que votre outil n'est pas détérioré. Les réparations ne doivent être confiées qu'à un spécialiste électricien.
11. Veillez à ce que les contacts du paquet accumulateur ne touchent pas d'autres objets métalliques, p.ex. clous, vis. Risque de court-circuit!

Mise en service:**Charge du paquet accumulateur NC**

1. Comparez si la tension de secteur indiquée sur la plaque signalétique correspond à la tension de secteur sur place. Introduisez le chargeur dans la prise et connectez le câble du chargeur à l'adaptateur de charge.
2. Retirer le paquet accumulateur de la poignée (voir fig. 5) en appuyant sur les touches à verrouillage latérales.
3. Selon la position du commutateur, vous pouvez travailler à une vitesse élevée ou réduite. Pour éviter une détérioration de l'engrenage, il est conseillé de commuter la vitesse uniquement pendant l'arrêt de l'appareil.

Si la charge du paquet accumulateur n'est pas possible, vérifiez

- que la prise de courant est sous tension
- que les contacts du chargeur sont fiables.

S'il n'est toujours pas possible de charger le paquet accumulateur, nous vous prions d'envoyer

- le chargeur

- et le paquet accumulateur à notre station de service après-vente.

Dans l'intérêt d'une longue durée de vie, vous devriez veiller à recharger à temps le paquet accumulateur. C'est surtout indispensable si vous constatez que la puissance de la perceuse-visseuse se réduit.

Ne déchargez jamais complètement le paquet accumulateur. Cela provoquerait un défaut du paquet accumulateur NC.

Réglage du couple de rotation (fig. 1)

La perceuse-visseuse à accumulateur Einhell dispose d'un dispositif de réglage mécanique du couple de rotation à 17 gradins. Le couple de rotation pour une taille définie de vis est réglable par la molette de réglage (fig. 1). Le couple de rotation dépend de plusieurs facteurs:

- de la sorte et dureté du matériau à traiter
- de la sorte et longueur des vis utilisées
- des exigences auxquelles doivent répondre les unions vissées

Si le couple de rotation est atteint, un grincement indique que le désaccouplement est effectué.

Perçage

Pour pouvoir percer, mettez la molette de réglage pour le couple de rotation sur le dernier gradin "Bohrer" (perceuse) - fig. 1, sur le gradin "Bohren" (percer) l'accouplement patinant est hors servi-

ce. Lors du perçage le couple de rotation maximal est disponible.

Commutateur de sens de rotation (fig. 3)

L'interrupteur à coulisse au-dessus de l'interrupteur Marche/Arrêt vous permet de choisir le sens de rotation de la perceuse-visseuse à accumulateur et d'éviter un démarrage intempestif. Vous pouvez sélectionner la rotation vers la gauche ou vers la droite. Pour prévenir un endommagement de l'engrenage, ne commutez le sens de rotation qu'à l'arrêt. Dans le cas où l'interrupteur à coulisse se trouve dans la position centrale, l'interrupteur Marche/Arrêt est bloqué.

Interrupteur Marche/Arrêt (fig. 4)

L'interrupteur Marche/Arrêt permet le réglage en continu de la vitesse. Le plus fort vous appuyez sur l'interrupteur.

Vissage:

Utilisez de préférence des vis à centrage automatique (p.ex. Torx, à tête cruciforme) ce qui assure le travail en toute sécurité. Veillez à ce que la forme et la taille du bit et de la vis utilisés soient conformes. Effectuez le réglage du couple de rotation comme décrit dans l'instruction - en fonction de la taille des vis.

Caractéristiques techniques:

Alimentation en courant, moteur	14,4 V =
Vitesse	0-550 tr./mn.

Couple de rotation	17 gradins
Rotation vers la droite et vers la gauche	oui
Capacité du serrage du mandrin	1,5 à 10 mm
Tension de charge, accumulateur	14,4 V =
Courant de charge, accumulateur	2 A
Tension secteur, chargeur	230 V - 50 Hz
Niveau de pression acoustique LPA:	72 dB (A)
Niveau de puissance acoustique LWA:	82 dB (A)
Vibration a_w	< 2,5 m/s ²
Poids:	1,8 kg

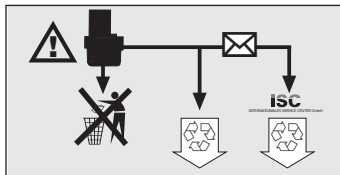

Ne jetez pas les accumulateurs usés et défectueux aux ordures ménagères. Pensez à la protection de l'environnement; le cadmium est toxique. Pour leur élimination selon les prescriptions, les accumulateurs usés et défectueux peuvent être retournés gratuitement à la société ISC ou déposés à une station de collecte appropriée. Dans le cas où vous ne connaissez pas d'endroit de collecte, renseignez-vous auprès de votre service municipal.

NL**Afbeelding van het toestel:****Fig. 1:** Koppelingstelling**Fig. 2:** Bithouder**Fig. 3:** Omschakeling links-
/rechtsdraaiend**Fig. 4:** In-/uitschakelaar**Fig. 5:** Verwisselbare accu; voor
het verwijderen van
het accu-pack beide ver-
grendelingstoetsen
indrukken**Belangrijke aanwijzingen:**

Lees zeker de volgende aanwijzingen vooraleer U Uw accu-schroefmachine in gebruik neemt:

1. Het verwisselbare NC-accu-pack van de accu-schroefmachine is in leveringstoestand niet geladen. Voor de eerste ingebruikneming moet de accu dus opgeladen worden.
2. Laadt het accu-pack met het bijgeleverde laadtoestel. Een lege accu is na maximaal 1 uur opgeladen. Gebruik het bijgeleverde laadtoestel niet om er andere apparaten mee te laden.
3. Het accu-pack heeft zijn maximumcapaciteit na ± 5 ontlad-/laadcyclussen bereikt.
4. NC-accu's ontladen zich ook als ze niet gebruikt worden. Het is dus aangeraden om de accu's regelmatig te laden.
5. Let op de gegevens vermeld op

het kenplaatje van de oplader. Sluit de oplader enkel aan de netspanning vermeld op het kenplaatje aan.

6. Bij een grote belasting wordt het accu-pack warm. Laat het accu-pack dus vóór de laadbeurt op omgevingstemperatuur afkoelen.

Veiligheidsvoorschriften:

1. Bescherm Uw accu-schroefmachine en de oplader tegen vocht en regen.
2. Oplader en accu-schroefmachine buiten bereik van kinderen houden.
3. Gebruik enkel scherpe boren en gepaste schroefbits die in perfecte staat zijn.
4. Draag de gepaste werkkledij, beschermbril.
5. De accu-schroefmachine en de oplader niet in de nabijheid van dampen en brandbare vloeistoffen gebruiken.
6. Bij het boren en schroeven in wanden en muren deze op verborgen stroom-, gas- en waterleidingen controleren.
7. Lege accu's niet in open vuur gooien. Explosiegevaar!
8. Vermijd met uitgelopen accu's in contact te komen. Als dit toch gebeurt, de betrokken huidpartij onmiddellijk met water en zeep reinigen. Als accuzuur in het oog terecht komt, het oog minstens gedu-

rende 10 minuten met zuiver water uitspoelen en onmiddellijk de dokter consulteren.

9. Bescherm de oplader en de kabel tegen beschadigingen en scherpe kanten. Beschadigde kabels moeten onmiddellijk door een elektrovakman vervangen worden.
10. Controleer Uw gereedschap op beschadigingen. Herstellingen mogen alleen door een elektrovakman uitgevoerd worden.
11. Let er op dat de contacten van het NC-accu-pack niet met andere metalen voorwerpen zoals nagels, schroeven enz. in aanraking komen. Er bestaat kortsluitingsgevaar!

bedraagt 1 uur als de accu leeg is. Tijdens het laden kan het accu-pack wat warm worden, maar dat is normaal.

Als het accu-pack niet kan opgeladen worden, vergewis U zich dan dat de

- netspanning aan het stop contact voorhanden is
- en dat een perfect contact van de laadcontacten van de oplader verzekerd is.

Als het laden van het accu-pack nog altijd niet mogelijk is, gelieve da.

- de oplader
- en het accu-pack

aan onze service-afdeling te sturen.

In het belang van een lange levensduur van het accu-pack zorgt U best voor een tijdig weeropladen van het NC-accu-pack. Dit is in elk geval noodzakelijk als U vaststelt dat het vermogen van Uw accu-schroefmachine vermindert. Ontlaad het accu-pack nooit volledig. Dit leidt tot een defect van het NC-accu-pack!

Koppelinstelling (fig. 1)

De Einhell-accu-schroefmachine is voorzien van een 17-traps mechanische koppelinstelling. Het koppel voor een bepaalde schroefgrootte wordt aan de stelring (fig. 1) ingesteld. Het koppel is afhankelijk van

Ingebruikneming

Laden van het NC-accu-pack

1. Vergelijk of de netspanning vermeld op het kenplaatje overeenkomt met de voorhanden zijnde netspanning. Steek dan de oplader in het stopcontact.
2. Het accu-pack uit het handvat trekken (zie fig. 5) terwijl U de zijdelingse vergrendelingstoetsen blijft indrukken.
3. Steek het accu-pack het laadtoestel in. De rode lichtdiode signaleert dat het accu-pack geladen wordt. De groene lichtdiode signaleert dat het laadproces beëindigd is. De laadtijd

NL

meerdere factoren:

- van de aard en de hardheid van het te bewerken materiaal
- van de aard en de lengte van de gebruikte schroeven
- van de eisen die aan de schroefverbinding gesteld worden.

Het bereiken van het koppel wordt door het ratelend ontkoppelen van de koppeling gesignaleerd.

Boren

Om te boren brengt U de instelring voor het koppel in de laatste stand "boor" (fig. 1). In de stand "boren" is de slipkoppeling buiten werking. Tijdens het boren is het maximumkoppel beschikbaar.

Draairichtingsschakelaar (fig. 3)

Met behulp van de schuifschakelaar boven de in-/uitschakelaar kunt U de draairichting van Uw accu-schroefmachine instellen en de machine tegen ongewild inschakelen beveiligen. U kunt kiezen tussen links- en rechtsdraaiend. Teneinde een beschadiging van het drijfwerk te voorkomen mag alleen in stilstand op een ander draairichting omgeschakeld worden. Als de schuifschakelaar in het midden staat, is de in-/uitschakelaar geblokkeerd.

In-/uitschakelaar (fig. 4)

Met de in-/uitschakelaar kunt U de snelheid traploos regelen. Hoe meer U de schakelaar indrukt, hoe

hoger is het toerental van Uw accu-schroefmachine.

Schroeven

Gebruik best zelfcentrerende schroeven (b. v. kruiskop), want daarmee is een veilig werken verzekerd. Let er op dat de gebruikte bits en schroeven in vorm en grootte overeenkomen. Stel het koppel volgens de schroefgrootte in zoals in deze gebruiksaanwijzing beschreven.

Technische gegevens:

Spanningsvoorziening motor	
	14,4 V =
Toerental	0-550 min ⁻¹
Koppelinstelling	17-traps
rechts-/linksdraaiend	ja
Opnamevermogen	
boorkop	1,5-10 mm
Laadspanning accu	14,4 V
Laadstroom accu	2 A
Netspanning oplader: 230 V, 50 Hz	
Geluidsdruk niveau LPA : 72 dB(A)	
Geluidsprestatieniveau	
LWA :	82 dB(A)
Trillingen a_w	< 2,5 m/s ²
Gewicht:	1,8 kg

I**Illustrazione integrale:**

Figura 1: Regolazione momento di rotazione

Figura 2: Reggibussola

Figura 3: Commutazione rotazione senso sinistro/destro

Figura 4: Interruttore acceso/spento

Figura 5: Accumulatore di ricambio, per prelevare il pacchetto di accumulatori premere ambedue i pulsanti a scatto

5. Rispettare i dati riportati sulla targhetta di fabbricazione del caricaaccumulatori. Collegare il caricaaccumulatori solo alla tensione di rete indicata sulla targhetta di fabbricazione dello stesso.
6. Se sottoposto a forte utilizzo, il pacchetto di accumulatori si riscalda. Prima di ricaricare il pacchetto di accumulatori lasciate che si raffreddi e raggiunga la temperatura ambiente.

Avvertenze sulla sicurezza:**Avvertenze importanti**

Prima di adoperare l'Avvitatore ad accumulatore leggere attentamente le presenti istruzioni:

1. All'acquisto il pacchetto di accumulatori di ricambio al NC del presente avvitatore è scarico. Lo si dovrà quindi caricare avanti di adoperarlo per la prima volta.
2. Caricate la batteria con il caricabatteria fornito. Una batteria scarica viene ricaricata entro un'ora al massimo. Non usate il caricabatteria fornito per ricaricare altri apparecchi.
3. Il pacchetto di accumulatori raggiungerà la sua carica massima dopo ca. cinque cicli di carica/scarica.
4. Gli accumulatori al NC si scaricano anche non usandoli. Per cui caricare regolarmente gli accumulatori.
5. Proteggete dall'umidità e dalla pioggia il Vostro Avvitatore ad accumulatore.
6. Tenere lontano dai bambini il caricaaccumulatori ed l'Avvitatore ad accumulatore.
7. Utilizzare soltanto punte taglienti e punte a cacciavite adatte ed in perfetto stato tecnico.
8. Portate indumenti da lavoro adatti ed occhiali di protezione.
9. Non usare l'Avvitatore ad accumulatore vicino a fonti di vapore e liquidi infiammabili.
10. Volendo trapanare o avvitare viti su pareti e muri, verificare che non vi siano nascosti delle condutture elettriche, dell'acqua o del gas.
11. Non gettare nel fuoco gli accumulatori inutilizzabili. Pericolo d'esplosione!
12. Evitare il contatto con accumulatori imbrattati di elettrolito fuoriuscito. Se però ciò fosse già accaduto, lavare immedia-

tamente con acqua e sapone la pelle colpita. Se l'acido dell'accumulatore dovesse penetrare in un occhio, sciacquare l'occhio con acqua pulita per almeno 10 minuti e consultare immediatamente il medico.

10. Proteggere da eventuali danni e da spigoli taglienti il caricaaccumulatore ed il cordone. Fare immediatamente sostituire da uno specialista elettricista i cavi elettrici danneggiati.
11. Verificate che il Vostro attrezzo non presenti danni. Fare effettuare da uno specialista elettricista i danni eventualmente constatati.
12. Fare attenzione che i contatti elettrici del pacchetto di accumulatori al NC non vengano a contatto con altri oggetti metallici, ad es. chiodi o viti. In tal caso sussiste pericolo di cortocircuitaggio!

Messa in funzione:

Come caricare l'accumulatore

1. Verificare che la tensione indicata sulla targhetta del modello corrisponda alla tensione di rete disponibile. Inserire il caricaaccumulatore nella presa di corrente ed inserire la spina del cordone di carica nel rispettivo adattatore.
2. Tirare fuori dal manico il pacchetto di accumulatori (figu-

ra 5), agendo sui tasti d'arresto scattanti laterali.

3. Inserite la batteria nel carica-batteria. Il diodo luminoso rosso segnala che la batteria viene ricaricata. Il diodo luminoso verde segnala che la procedura di ricarica è terminata. Il tempo necessario per la ricarica è di 1 ora in caso di batteria scarica. Mentre viene ricaricata la batteria si può riscaldare un po', ma ciò è del tutto normale.

Se non fosse possibile caricare il pacchetto di accumulatori, verificate che

- la presa di corrente disponga della tensione di rete richiesta
- i contatti del caricaaccumulatore abbiano un contatto elettrico perfetto.

Se malgrado tutto non fosse ancora possibile caricare gli accumulatori, Vi preghiamo di fare pervenire al nostro Servizio clientela quanto segue

- caricaaccumulatori
- pacchetto di accumulatori.

Allo scopo di prolungare la longevità del pacchetto di accumulatori, dovrete provvedere a tempestivamente ricaricare il pacchetto di accumulatori al NC, fatto comunque necessario dopo aver constatato che la potenza dell'Avvitatore ad accumulatore diminuisce.

I

Non scaricare completamente il pacchetto di accumulatori. Ciò comporterebbe un guasto a questo pacchetto di accumulatori al NC.

Regolazione del momento di rotazione (figura 1)

Il momento di rotazione dell'Avvitatore ad accumulatore Einhell è meccanicamente regolabile tramite un dispositivo a 17 stadi. Il momento di rotazione relativo ad una determinata misura di vite, scelto sull'anello di regolazione (figura 1). Il momento di rotazione dipende da più fattori:

- da tipo e durezza del materiale da sottoporre a lavorazione
- da tipo e lunghezza delle viti da utilizzare
- dai requisiti richiesti al collegamento a vite da effettuare.

Il raggiungimento del momento di rotazione è segnalato mediante disinnesto cricchettante dell'innesto stesso.

Trapanatura

Per eseguire una trapanatura portate l'anello di regolazione momento di rotazione sull'ultima posizione "Bohren", trapanatura, (figura 1). In tale posizione l'innesto slittante è disattivato.

Commutazione di rotazione (figura 3)

Azionando il selettore scorrevole sopra all'interruttore acceso/spento potete regolare il senso di rotazione dell'Avvitatore ad accumulatore, proteggendo allo stesso tempo l'Avvitatore ad accumulatore contro un avviamento involontario. Per evitare di danneggiare la trasmissione, il senso di rotazione dovrebbe essere regolato con attrezzo fermo. Se il selettore scorrevole si trovasse in posizione centrale, in tal caso l'interruttore acceso/spento è bloccato.

Interruttore acceso/spento (figura 4)

Con l'interruttore acceso/spento si può progressivamente comandare il numero dei giri. Più che si preme l'interruttore e più aumenterà il numero di giri dell'Avvitatore ad accumulatore.

Avvitamento

Usate preferibilmente viti autocentranti (ad es. con intaglio a croce), che garantiscono un lavoro sicuro. Fate attenzione che le punte a cacciavite utilizzate corrispondano a forma e dimensioni delle rispettive viti. Effettuate la regolazione del momento di rotazione come descritto nelle istruzioni, corrispondentemente alle dimensioni della vite da usare.

Dati tecnici

Tensione alimentazione	
motore	14,4 V =
Numero giri	0-550 min ⁻¹
Momento di rotazione a 17 stadi	
Rotazione sinistra/destra	si
Apertura bocca mandrino porta-	
punta	1,5 - 10 mm
Tensione di carica	
accumulatore	14,4 V =
Corrente di carica	
accumulatore	2 A
Tensione di rete per	
caricaaccumulatori	230 V ~ 50 Hz
Livello di pressione	
acustica LPA:	72 dB (A)
Livello di potenza	
sonora LWA:	82 (A)
Vibrazione \bar{a}_w	< 2,5 m/s ²
Peso:	1,8 kg

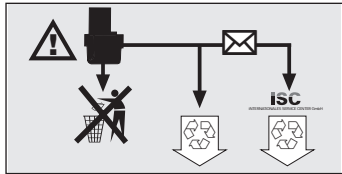

Gli accumulatori inutilizzabili o guasti non vanno gettati nella pattumiera Contribuite a tutelare l'ambiente. Il cadmio è velenoso. Fate pervenire alla Ditta ISC o ad un adeguato Centro di raccolta gli accumulatori inutilizzabili o guasti. Se non sapete dove si trova questo Centro di raccolta, rivolgetevi all'Amministrazione comunale.

DK**Illustration af maskinen****Figur 1:** Drejemomentindstilling**Figur 2:** Bitholder**Figur 3:** Omstilling venstre-højreløb**Figur 4:** Tænd/sluk-afbryder**Figur 5:** Udskiftning. For at tage batteridelen af, tryk på knapperne på siden**Vigtige henvisninger:**

Det er yderst vigtigt, at De læser disse henvisninger, inden De tager Deres akku-skruemaskine i brug:

1. Akku-skruemaskinens udskiftelige NiCd-batteridel er ikke opladet ved leveringen. Batteriet skal derfor lades op, inden maskinen tages i brug første gang.
2. Oplad batteriet med den medleverede oplader. Et tomt batteri er opladet efter maks. 1 time. Anvend ikke den medleverede oplader til at oplade andre aggregater.
3. Batteriet har nået sin maksimale ydeevne efter ca. fem afladnings-/opladningscykler.
4. NiCd-batterier aflades også, når de ikke bruges. De bør derfor lade batterierne op med jævne mellemrum.
5. Vær opmærksom på de angivne data på opladerens typeskilt. Opladeren må kun slutes

til den netspænding, der er angivet på typeskiltet.

6. Ved store belastninger vil batteridelen blive varm. Lad batteridelen køle ned til rumtemperatur inden opladningen påbegyndes.

Sikkerhedshenvisninger

1. Akku-skruemaskinen og opladeren må ikke udsættes for fugt og regn.
2. Oplader og akku-skruemaskine skal opbevares utilgængeligt for børn.
3. Brug kun skarpe bor samt fejlfrie og passende skruebits.
4. Bær egnet arbejdstøj. Brug beskyttelsesbriller.
5. Akku-skruemaskinen og opladeren må ikke anvendes i nærheden af dampe og brændbare væsker.
6. Inden der bores og skrues i vægge og mure, skal disse først kontrolleres for skjulte strøm-, gas- og vandledninger.
7. Brugte batterier må ikke kastes i åben ild. Eksplosionsfare!
8. Undgå direkte kontakt med udløbne batterier. Hvis det alligevel sker, skal De straks rense det pågældende sted på huden med vand og sæbe. Såfremt De får akkusyre i øjnene, så skyl øjet i rent vand i mindst 10 minutter og kontakt straks en læge.

10. Beskyt opladeren og ledningen mod beskadigelse og skarpe kanter. Beskadigede kabler skal straks skiftes ud af en elektriker.
11. Kontrollér Deres værktøj for beskadigelser. Reparationer må kun udføres af en fag mand.
12. Sørg for, at NiCd-batteridelens kontakter ikke kommer i berøring med andre metaldele som f.eks. søm og skruer. Der er risiko for kortslutning!

Hvis det ikke skulle være muligt at oplade batteridelen, så kontrollér

- om der er netspænding på stikdåsen
- om kontakten på opladerens ladekontakter er fejlfri.

Såfremt det stadig ikke er muligt at oplade batteridelen, bedes De sende

- opladeren
 - og batteridelen
- til vores kundeservice.

Af hensyn til batteridelens levetid bør De sørge for at genoplade NiCd-batteridelen i rette tid. Det er under alle omstændigheder nødvendigt, når De konstaterer, at akku-skruemaskinen bliver stadig mindre effektiv.

Batteridelen må aldrig aflades helt. Det medfører beskadigelse af NiCd-batteridelen!

Ibrugtagning:

Opladning af NiCd-batteriet

1. Sammenlign, om den netspænding, der er angivet på typeskiltet, stemmer overens med den eksisterende netspænding. Sæt opladeren i stikdåsen og forbind ladekablet med ladeadapteren.
2. Træk batteridelen ud af håndgrebet (figur 5) ved at trykke på låseknapperne på siden.
3. Stik batteriet ind i opladeren. Den røde lysdiode signalerer, at batteriet oplades. Den grønne lysdiode signalerer, at opladningen er afsluttet. Opladningstiden er 1 time, når batteriet er tomt. Under opladningen kan batteriet opvarmes noget, dette er dog normalt.

Drejement-indstilling (figur 1)

Einhell-akku-skruemaskinen er udstyret med en 17 trins mekanisk drejementindstilling.

Drejementet for en bestemt skruestørrelse indstilles på stilleringen (figur 1). Drejementet er afhængig af flere forskellige faktorer:

- hvilken type materiale, der skal bearbejdes, og dets hårdhed
- hvilken type skrue, der anvendes, og deres længde

DK

- hvilke krav, der stille til skruefor bindelsen.

Når drejemomentet er nået, signaliseres dette af den lyd der fremkommer, når koblingen går ud af indgreb.

Boring

Til boring skal De indstille stilleringen til dreje-momentet på sidste trin „Bor“ (figur 1). I trinnet boring er glidekoblingen ude af funktion. Under boringen har De det maksimale drejemoment til rådighed.

Kontakt til omstilling af omdrejningsretningen (figur 3)

De kan indstille omdrejningsretningen for akku-skruemaskinen med skydekontakten via tænd/sluk-afbryderen og samtidig sikre akku-skruemaskinen mod utilsigtet at blive tændt. De kan vælge mellem venstre- og højreløb. For at undgå beskadigelser af gearet, bør omdrejningsretningen kun stilles om, når maskinen står stille. Når skydekontakten er i midterstilling, så er tænd/sluk-afbryderen blokeret.

Tænd/sluk-afbryder (figur 4)

De kan styre omdrejningstallet trinløst med tænd/sluk-afbryderen. Jo længere de trykker kontakten, desto højere er omdrejningstallet på akku-skruemaskinen.

Skruning:

Anvend helst skruer med selvcentering (f.eks. torx, krydskærv), hvorved arbejdet bliver mere sikkert. Sørg for at bit og skrue passer sammen i form og størrelse. Udfør drejemomentindstillingen, som beskrevet i vejledningen, så den passer til skruens størrelse.

DK

Tekniske data

Spændingsforsyning motor	14,4 V =
Omdrejningstal	0-550 min ⁻¹
Drejemomen	117 trin
Højre-venstre-løb	ja
Spændvidde borepatron	1,5-10 mm
Ladepænding akku	14,4 V =
Ladestrøm akku	2 A
Netspænding	
oplader	230 V ~ 50 Hz
Lydtryksstyrke LPA:	72 dB (A)
Lydeffektstyrke LWA:	82 dB (A)
Vibration \bar{a}_w	< 2,5 m/s ²
Vægt:	1,8 kg

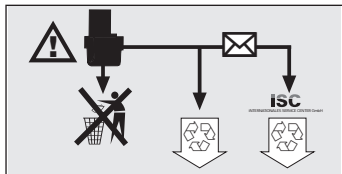

Brugte og defekte batterier hører ikke til blandt det almindelige husholdningsaffald. Tænk på miljøet. Cadmium er giftigt. Brugte og defekte batterier kan enten sendes gratis til firmaet ISC, som så sørger for den korrekte bortskaffelse, eller de kan afleveres i de dertil beregnede batteriindsamlingskasser. Hvis De ikke ved, hvor der er sådanne indsamlingskasser, bør De forhøre Dem herom hos de kommunale myndigheder.

PL**Ilustracje przedstawiające urządzenie:**

- Ilustracja 1:** regulacja momentu obrotowego
- Ilustracja 2:** zamocowanie na głowice narzędziowe
- Ilustracja 3:** przełącznik: bieg lewy-prawy
- Ilustracja 4:** włącznik/wyłącznik
- Ilustracja 5:** akumulator wymienny, w celu wyjęcia akumulatora (baterii) należy przycisnąć oba przyciski.

4. Akumulatory NC rozładowują się także wówczas, gdy nie są używane. Dlatego należy je regularnie doładowywać.
5. Należy przestrzegać danych podanych na tabliczce znamionowej ładowarki. Ładowarkę podłączać tylko do takiego źródła napięcia sieciowego, jakie podane jest na tabliczce znamionowej.
6. Przy dużych obciążeniach akumulator ogrzewa się. Przed rozpoczęciem ładowania należy ochłodzić akumulator do temperatury pomieszczenia.

Ważne wskazówki:

Przed uruchomieniem wkrętarce akumulatorowej należy koniecznie przeczytać następujące wskazówki:

1. Znajdujący się w dostawie akumulator wymienny NC jest nienaładowany. Dlatego przed pierwszym uruchomieniem należy go naładować.
2. Akumulator należy ładować do wyposażenia wkrętarce. Pusty akumulator naładowany jest max. po ok. 1 godzinie. Ładowarki należy używać do wyposażenia wkrętarce nie wolno używać do ładowania innych urządzeń.
3. Akumulator osiągnie swoją maksymalną zdolność produkcyjną po ok. pięciu godzinach cykli rozładowywania się/naładowywania się.

Wskazówki bezpieczeństwa:

1. Wkrętarce akumulatorową i ładowarkę należy chronić przed wilgocią i deszczem.
2. Ładowarkę i wkrętarce akumulatorową należy zabezpieczyć przed dostępem dzieci.
3. Używać tylko ostrych wiertel oraz nienagannych i właściwych głowic do wkrętarce.
4. Należy zakładać właściwe ubranie robocze oraz okulary ochronne.
5. Wkrętarce akumulatorową i ładowarkę nie używać w miejscach narażonych na działanie pary i w pobliżu łatwopalnych substancji płynnych.
6. Przy wykonywaniu czynności wiercenia i wkręcania do ścian i murów należy sprawdzić, czy występują tam przewody instalacji elektrycznej, gazowej i wodnej.

7. Zużyte akumulatory nie wrzucać do ognia, gdyż grozi to eksplozją!
 8. Należy unikać kontaktu z "wyciekającymi" akumulatorami. Gdyby jednak doszło do takiej sytuacji należy natychmiastowe przemyć dotknięte miejsca wodą z mydłem. Jeśli kwas akumulatorowy dostanie się do oka, wtedy należy je przez co najmniej 10 minut przemywać czystą wodą i natychmiast zgłosić się do lekarza.
 9. Chronić ładowarkę i przewód przed uszkodzeniami i ostrymi krawędziami. Uszkodzone kable powinny zostać natychmiastowo wymienione przez fachowca-elektryka.
 10. Należy kontrolować stan techniczny urządzenia. Napraw powinien dokonywać tylko wykwalifikowany elektryk.
 11. Nie wolno dopuścić do kontaktu akumulatora NC z innymi metalicznymi przedmiotami, jak np. gwoździe, śruby. Istnieje niebezpieczeństwo krótkiego spięcia!
2. Akumulator wyjąć z rękojeści (ilustracja 5), przy czym nacisnąć boczne przyciski.
 3. Wstawić akumulator do ładowarki. Czerwona dioda sygnalizuje ładowanie akumulatora. Zielona dioda sygnalizuje, że ładowanie zostało zakończone. Czas ładowania pustego akumulatora wynosi 1 godzinę. Podczas ładowania akumulator może się lekko nagrzać, co jest jednak normalne.

Jeżeli ładowanie akumulatora nie następuje, to proszę skontrolować

- czy w gniazdku wtyczkowym istnieje napięcie sieciowe
- czy zestyk pomiędzy ładowarką a stykami jest bez zarzutu.

Jeżeli w dalszym ciągu nie jest możliwe ładowanie akumulatora, to prosimy o przesłanie do naszego serwisu:

- ładowarki
- akumulatora.

W celu przedłużenia okresu użytkowania akumulatora NC, należy go zawczasu doładować.

W każdym wypadku należy zrobić to wtedy, gdy się stwierdzi, że zdolność wkrętarci akumulatorowej spada.

Nie należy dopuścić do całkowitego rozładowania akumulatora NC. Powoduje to jego uszkodzenie.

Uruchomienie: Ładowanie akumulatora NC

- s1. Porównać, czy napięcie sieciowe na tabliczce znamionowej zgodne jest istniejącym napięciem sieciowym. Wsadzić ładowarkę do gniazda wtyczkowego i połączyć kabel łado-

PL**Ustawienie momentu obrotowego** (Ilustracja 1)

Wkrętarka akumulatorowa firmy Einhell wyposażona jest w 17-stopniową mechaniczną regulację momentu obrotowego. Moment obrotowy dla określonej wielkości śruby ustawiany jest przy pierścieniu ustalającym (Ilustracja 1). Moment obrotowy zależy jest od wielu czynników:

- od rodzaju i twardości obrabianego materiału
- od rodzaju i długości używanych śrub/ wkrętów
- od wymagań stawianych połączeniom śrubowym.

Osiągnięcie momentu obrotowego zasygnalizowane zostaje poprzez zapadkowe wyłączenie sprzęgła.

Wiercenie

W celu wiercenia należy ustawić moment obrotowy przy pierścieniu ustalającym na ostatni stopień "wiertarka" (Ilustracja 1). Na tym stopniu wyłączone jest sprzęgło poślizgowe. Podczas wiercenia do dyspozycji jest maksymalny moment obrotowy.

Przełącznik kierunku momentu obrotowego (Ilustracja 3)

Za pomocą włącznika suwakowego - włącznik/ wyłącznik można ustawić kierunek obrotu wkrętarki akumulatorowej i zabezpieczyć ją

przed niechcianym włączeniem. Można wybierać pomiędzy biegiem lewo- i prawoskrętnym. Aby uniknąć uszkodzenia napędu, należy zmieniać kierunek obrotu tylko w czasie spoczynku. Jeżeli przełącznik suwakowy znajduje się na pozycji środkowej, wtedy zablokowany jest włącznik/ wyłącznik.

Włącznik/ wyłącznik (Ilustracja 4)

Za pomocą włącznika/ wyłącznika można sterować momentem obrotowym bezstopniowo. Czym dalej przyciśnie się włącznik, tym wyższa będzie prędkość obrotowa wkrętarki.

Wkręcanie:

Proszę używać najlepiej śrub z samocentrowaniem (np. torx, rowek krzyżowy), które gwarantują bezpieczną pracę. Należy zwrócić uwagę na to, aby głowice pasowały do śrub, co do wielkości i formy. Proszę wybrać takie ustawienie momentu obrotowego, które pasuje do wielkości śruby i zgodne jest z instrukcją.

Dane techniczne:

Napięcie zasilające silnika	14,4 V =
Prędkość obrotowa	0-550 min ⁻¹
Moment obrotowy	17-stopniowy
Bieg prawo-/lewostronny	tak
Odległość mocowania, uchwyt	1,5 - 10 mm
Napięcie ładowania akumulatora	14,4 V =
Prąd ładowania akumulatora	2 A
Napięcie sieciowe ładowarki	230 V ~ 50 Hz
Poziom ciśnienia akustycznego LPA:	72 dB(A)
Poziom mocy akustycznej LWA:	82 db(A)
Wibracje: aw	<2,5 m/s ²
Ciężar:	1,8 kg

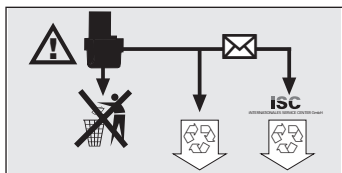

Zużyte i wadliwe akumulatory nie należy wyrzucać do śmieci domowych. Proszę pamiętać o ochronie środowiska. Kadm jest trujący. Zużyte i zepsute akumulatory można przesłać do firmy ICS Sp. z o. o. w celu prawidłowego usunięcia tych odpadów lub oddać je w specjalnych punktach zbierających tego typu odpady. Jeżeli takie miejsca nie są Państwu znane, proszę zasięgnąć informacji w urzędzie gminy.

RUS**Изображение инструмента:**

Рис. 1 Установка крутяще"о момента

Рис. 2 Держатель наконечника

Рис. 3 Переключение вращения влево/вправо

Рис. 4 Выключатель

Рис. 5 Сменный аккумулятор, для отсоединения следует нажать на обе фиксирующие кнопки

Важные указания:

Перед началом эксплуатации аккумуляторно"о шуруповерта обязательно ознакомьтесь с данными указаниями:

1. Сменный аккумулятор питания шуруповерта поставляется в незаряженном состоянии. Поэтому перед первым пуском в эксплуатацию аккумулятор необходимо зарядить.
2. Аккумулятор следует заряжать с помощью имеюще"ося в комплекте зарядно"о устройства. На зарядку пусто"о аккумулятора требуется не более часа. Не разрешается использовать зарядное устройство для зарядки дру"их приборов.
3. Аккумулятор дости"ает макс.

мощности примерно через пять циклов разрядки/зарядки.

4. Аккумуляторы питания разряжаются даже, если они не были в эксплуатации. Поэтому аккумуляторы следует заряжать ре"улярно.
5. Соблюдайте данные, указанные на табличке зарядно"о устройства. Зарядное устройство разрешается подсоединять только к сети с указанным на табличке сетевым напряжением.
6. При длительной работе аккумулятор на"ревается. Перед новой зарядкой аккумулятор должен остыть до комнатной температуры.

Указания по технике безопасности:

1. Аккумуляторный шуруповерт следует предохранять от влажности и дождя.
2. Зарядное устройство и аккумулятор держите подальше от детей.
3. Следует применять исключительно острые сверла и безупречные специальные наконечники.
4. Носите подходящую рабочую одежду. Носите защитные очки.

5. Запрещается эксплуатация шуруповерта и зарядного устройства вблизи выделения паров и способных к возгоранию жидкостей.
6. Перед началом работ с шуруповертом следует убедиться, что в стенах и сооружениях не имеется электрических, газовых проводов и водопроводов.
7. Запрещается бросать в оные использованные аккумуляторы. Они могут вызвать взрыв!
8. Избегайте прикасания к вышедшей из аккумулятора жидкости. В случае касания участка тела следует немедленно вымыть с мылом и водой. В том случае, если аккумуляторная кислота попала в глаз, глаз следует промыть чистой водой не менее 10 минут и после этого обратиться к врачу.
9. Предохраняйте зарядное устройство и электрошнур от повреждений и острых кромок. Поврежденный электрошнур следует немедленно заменить на новый, поручив это сделать электромеханику.
10. Проверяйте инструмент на отсутствие повреждений. Ремонтные работы разрешается проводить исключительно квалифицированным лицам.
11. Предохраняйте аккумулятор питания от контакта с металлическими предметами, например, гвоздями, шурупами. При контакте может произойти короткое замыкание!

Пуск в эксплуатацию

Зарядка аккумулятора питания

1. Проверьте, соответствует ли напряжение в сети указанному на табличке инструмента сетевому напряжению. Вставьте зарядное устройство в розетку и соедините электрошнур со станцией зарядки.
2. Вынуть аккумулятор из рукоятки (рис. 5), нажимая при этом на боковые фиксирующие кнопки.
3. Вставьте аккумулятор в зарядное устройство. Красный светодиод сигнализирует о том, что идет процесс зарядки. Зеленый светодиод сигнализирует о завершении процесса зарядки. Время зарядки пустого аккумулятора составляет один час. Во время процесса

RUS

зарядки аккумулятор может на"рваться, что является нормальным явлением.

В том случае, если процесс зарядки не производится, проверьте, пожалуйста,

- имеется ли в розетке напряжение
- имеется ли контакт с контактными элементами зарядно"о устройства.

Если и после это"о зарядка аккумулятора не производится, просим Вас выслать

- зарядное устройство
- и аккумулятор в наш отдел сервисно"о обслуживания клиентов.

Для сохранения длительно"о срока службы аккумулятора рекомендуется производить е"о своевременную зарядку. Это следует делать в том случае, если Вы обнаружите, что мощность аккумуляторно"о шурупверта упала.

Не разрешается работать до полной разрядки аккумулятора. Это может привести к повреждению аккумулятора питания!

Установка крутяще"о момента (Рис. 1)

Аккумуляторный шурупверт производства гEinhell" имеет 17-ти позиционную механическую

установку крутяще"о момента. Крутящий момент для соответствующе"о размера шурупов устанавливается с помощью ре"улятора (Рис. 1). Крутящий момент зависит от мно"их факторов:

- от вида и твердости обрабатываемо"о материала
- от вида и длины применяемых шурупов
- от требований, которые предъявляются к соединению.

Достижение крутяще"о момента си"нализируется храпящим выводом из зацепления.

Сверление

Для сверления ре"улятор крутяще"о момента установите на последнюю позицию гСверление" (Рис. 1). В позиции гСверление" проскальзывающая муфта находится в бездействии. При сверлении в распоряжении имеется максимальный крутящий момент.

Переключатель хода (Рис. 3)

С помощью ползунково"о переключателя, расположенно"о над выключателем можно установить направление хода аккумуляторно"о шурупверта и предохранить шурупверт от преждевременно"о включения. Можно установить левый или

RUS

правый ход. Для предотвращения повреждения привода направление хода устанавливается исключительно в выключенном состоянии. Если выключатель шуруповерта находится в средней позиции, то это значит, что он заблокирован.

Выключатель (Рис. 4)

С помощью выключателя Вы можете бесступенчато регулировать число оборотов. Чем больше Вы нажимаете на выключатель, тем выше число оборотов аккумуляторно^о шуруповерта.

Вкручивание шурупов:

Рекомендуется применение самоцентрирующихся шурупов (например, Torx, с крестовым шлицем), которые гарантируют надежную работу. Следите, чтобы применяемые наконечник и шуруп подходили по форме и размеру. Установка крутяще^о момента производится как описано в инструкции, со^оласно размеру шурупов.

Технические данные

Напряжения питания	
двигателя	14,4 В =
Число оборотов	0-550 мин ⁻¹
Количество позиций	
крутяще ^о	момента 17
Левый/Правый ход	да

Ширина пролета сверлильно ^о патрона	1,5 - 10мм
Зарядное напряжение аккумулятора	14,4 В =
Зарядный ток аккумулятора	2 А
Напряжение сетево ^о питания зарядно ^о устройства	230 В ~ 50 Гц
Уровень звуково ^о давления	72 дБ (А)
Уровень звуковой мощности	82 дБ (А)
Вибрация aW	<2,5 м/с ²
Вес	1,8 кг

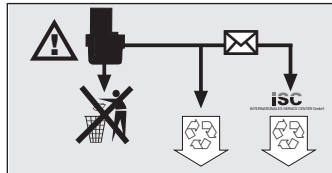

Запрещается выбрасывать использованные аккумуляторы в мусорные контейнеры. Не забывайте об охране окружающей среды, ведь кадмий ядовит. Использованные и дефектные аккумуляторы мо^{ут} быть отправлены на бесплатную специализированную утилизацию на фирму ISC или сданы в пункт для сбора батарей. В том случае, если Вам неизвестно местонахождение пункта, обратитесь за помощью в местный ор^{ан} управления.

H**A műszer ábrája**

1. **Ábra:** A forgató nyomaték beállítása
2. **Ábra:** Bit - tartó
3. **Ábra:** Jobbra- / balrafutás kapcsoló
4. **Ábra:** Be/ki kapcsoló
5. **Ábra:** csereakku, az akkucsomag kivételéhez mindkét reteszelő gombot nyomni

Fontos utalások:

Az akkucsavarozó használatba vétele előtt feltétlenül olvassa el a következő utasításokat át:

1. A szállítási állapotban az akkucsavarozó csere NC - akkucsomaga nincs feltöltve. Ezért az első használatba vétel előtt az akkut fel kell tölteni.
2. Töltse fel az akkucsomagot a mellékelt akkumulátortöltő készülékkel. Egy üres akku max. 1 óra után fel van töltve. Ne használja a mellékelt akkumulátortöltő készüléket más készülékek töltéséhez.
3. Az akkucsomag kb. öt kimerülési / telítési ciklus után érte el a maximális kapacitását.
4. Az NC - akku akkor is kimerül, ha nincs használva. Ezért telítse az akkukat rendszeresen.
5. Vegye figyelembe a akkumulátortöltő készülék típus tábláján megadott adatokat. Az

akkumulátortöltő készüléket csak a tipustáblán megadott hálózati feszültségre kapcsolja rá.

6. Erős igénybevétel esetén az akkucsomag felmelegszik. Mielőtt elkezdené az akkutöltést, hagyja az akkucsomagot szobahőmérsékletre lehűlni.

Biztonsági szabályok:

1. Óvja az akkucsavarozót és az akkumulátortöltőt a nedvességtől és esőtől.
2. Óvja az akkucsavarozót a gyerekektől.
3. Csak éles fűrókat valamint kifogástalan és megfelelő csavaróegységeket használjon.
4. Viseljen megfelelő munkaruhát. Hordjon védőszemüveget
5. Ne használja az akkucsavarozót és az akkumulátortöltőt gőzök és gyúlékony folyadékok közelében.
6. Falba történő fúrás és csavarozás elvtt győződjön meg róla, hogy a falban húzódnak e rejtett víz, gáz, vagy elektromos vezetékek.
7. Az elhasznált akkukat ne dobja nyílt tűzbe. Robbanás veszélye!
9. Kerülje el a kifolyt akkumulátor folyadékkal történő érintkezést. Ha ez mégis megtörténne, akkor az érintett bőrrészeket azonnal vízzel és szappannal tisztítani. Ha az akkusav a

szembe került, akkor a szemet legalább 10 percig tiszta vízzel kiöblíteni és azonnal egy orvost felkeresni.

10. Óvja az akkumulátortöltőt és a vezetékét károsodástól és az éles szélektől. A sérült kábelt egy elektromos szakemberrel azonnal ki kell cserélni.
11. Vizsgálja meg, nem sérült e a gép. A javításokat csakis egy elektromos szakember végezheti el.
12. Ügyeljen arra, hogy az NC akkucsomag kontaktusai ne érintkezzenek más fémes tárgyakkal, mint például szögekkel, csavarokkal.
Rövidzárlat veszélye áll fenn!

Üzembe helyezés:

Az NC akkucsomag feltöltése

1. Hasonlítsa össze a tipustáblán megadott feszültséget, egyezik e a meglévő hálózati feszültséggel. Dugja az akkumulátortöltőt a dugaszoló aljzatba és kapcsolja a töltő kábelt a töltővel össze.
2. Az akkucsomagot a kézi markolatból kihúzni (5. ábra), ennél az oldalsó reteszelőgombokat nyomni
3. Dugja az akkucsomagot az akkumulátortöltő készülékbe. A piros világító dióda jelzi, hogy az akkucsomag töltődik. A zöld világító dióda jelzi, hogy a töltési folyamat be van fejezve.

Üres akkunál a töltési időtartam 1 óra. A töltési folyamat alatt az akkucsomag valamennyire felmelegedhet, de ez normális.

Ha az akkucsomag töltése nem lehetséges, akkor kérjük vizsgálja meg,

- hogy a hálózati aljzatban van e hálózati feszültség
- hogy az akkumulátortöltő töltőérintkezőin a kontaktus kifogástalan e

Ha az akkucsomag töltése még mindég nem lehetséges, akkor kérjük küldje

- az akkumulátortöltőt
- és az akkucsomagot a vevőszolgáltatásunkhoz.

Az akkucsomag hosszú élettartama érdekében gondoskodjon az NC akkucsomag idejében történő újratöltéséről. Ez mindenesetre akkor szükséges, ha észre venné, hogy az akku csarvarozó telyesítménye alábbhagy.

Ne merítse ki az akkucsomagot sohasem teljesen. Ez az NC - akkucsomag károsodásához vezet!

A forgató nyomaték beállítása (1. ábra)

Az Einhell akkucsavarozó egy 17 fokozatú mechanikus forgató nyomaték beállítóval van felszerelve. A csavarnagysághoz megfelelő for-

H

csavarnagysághoz megfelelő forgató nyomatékot az állítógyűrűn (1. ábra) lehet beállítani. A forgató nyomaték több tényezőtől függ:

- a megmunkálandó anyag fajtájától és keménységétől
- a felhasznált csavarok fajtájától és hosszúságától
- a csavarkapcsolattól elvárt követelményektől.

A forgató nyomaték elérését a kuplung kerepező kinyomása jelzi.

Fúrás!

Fúráshoz állítsa az forgató nyomaték állítógyűrűjét az utolsó fokra „fúrás“ (1. ábra). A fúrási fokozaton a csúszókapcsoló nincs üzemben. A fúrásnál a maximális forgató nyomaték áll a rendelkezésre.

Forgásirány kapcsoló! (3. ábra)

A be/ki kapcsoló felett levő tolókapcsolóval be lehet állítani az akkucsavarozó forgási irányát és az akkucsavarhúzó akaratlan bekapcsolás ellen biztosítani. Ön jobb- és balmenet között választhat. A hajtómó sérülésének elkerülése érdekében, a forgásirányt csak nyugalmi állapotban kapcsolja át. Ha a tolókapcsoló a középállásban van, akkor a be/ki kapcsoló blokkolva van.

Be/ki kapcsoló (4. ábra)

A fordulatszámot a be/ki kapcsoló által fokozatmentesen be lehet állítani. Minnél mélyebbre nyomja a kapcsolót, annál magasabb az akkucsavarozó fordulatszáma.

Csavarozás:

Legjobb ha öncentrírozó (pl. Tox, keresztreses) csavarokat használ, amelyek egy biztonságos munkát garantálnak. Ügyeljen arra, hogy formában és nagyságban a felhasznált bit és a csavar egyezzen. Állítsa be, az utasításban levő leírás szerint, a forgató nyomatékot a csavarnagyságnak megfelelően.

H**Technikai adatok:**

A motor feszültségellátása 14,4 V =

Fordulatszám 0 - 550 /perc

Forgató nyomaték 17 fokú

Jobbra - balra futás igen

Fúrótokmány

befogóméret: 1,5 mm - 10 mm

Az akku töltési feszültsége 14,4 V =

Az akku töltőárama 2 A

Az akkumulátortöltő hálózati

feszültsége 230 V - 50 Hz

Hangnyomásmérték LPA:

72 dB (A)

Hangtelyesítménymérték

LWA: 82 dB (A)

Vibrálás a_w < 2,5 m / s²

Súly: 1,8 kg

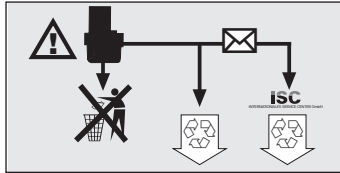

Elhasznált és tönkrement akkuk nem a háztartási hulladék közé tartoznak. Gondoljon a környezetvédelemre, a Cadium mérgező. Az elhasznált és tönkrement akkukat a szakszerű megsemmisítésért lebélyezett csomagban az ISC céghez lehet küldeni vagy a megfelelő gyűjtőhelyen leadni. Ha nem ismer gyűjtőhelyeket, akkor kérdezze meg a községi közigazgatást.

HR**Slike uredjaja:**

slika 1: namještanje zakretnog momenta

slika 2: držač uložaka

slika 3: mijenjanje smjera vrtnje lijevo-desno

slika 4: uklopno-isklopni prekidač

slika 5: zamjenjiv akumulator, za vadjenje akumulatorske jedinice pritisnite obje zakačke

Priključite punjač samo na mrežni napon naveden na označnoj pločici.

6. Pri jakom opterećenju će se zagrijavati akumulatorska jedinica. Pustite da se akumulatorska jedinica ohladi na sobnu temperaturu prije nego što je puniti.

Sigurnosne upute:**Važne upute**

Prije upotrebe bušilice/izvijača obvezno pročitajte slijedeće upute:

1. Zamjenjiv NiCd-akumulator akumulatorskog izvijača se isporučuje nepunjen. Prije prve upotrebe se akumulator zato mora puniti.
2. Napunite akumulator pomoću punjača koji je sastavni dio isporuke. Prazan akumulator će biti napunjen nakon najviše sat vremena. Ne upotrebljavajte ovaj punjač za punjenje drugih uredjaja.
3. Akumulator će svoj pun kapacitet dostići nakon otpr. pet ciklusa pražnjenja/punjenja.
4. NiCd-akumulatori se prazne i kada se ne upotrebljavaju. Zato akumulatore redovito puniti.
5. Uvažite podatke navedene na označnoj pločici punjača.
1. Čuvajte bušilicu/izvijač i punjač od vlage i kiše.
2. Čuvajte punjač i bušilicu/izvijač od djece.
3. Koristite samo oštra svrdla, te ispravne i prikladne uloške za izvijač.
4. Nosite prikladnu radnu odjeću. Nosite zaštitne naočale.
5. Ne koristite bušilicu/izvijač i punjač u blizini isparivanja i zapaljivih tekućina.
6. Kada želite bušiti ili zavrtiti vijke u zidove, provjerite ima li u njima skrivenih električnih vodova, plinovoda ili vodovoda.
7. Istrošene akumulatore ne bacajte u vatru! Opasnost od eksplozije!
8. Izbjegavajte dodir s akumulatorima koji su pustili kiselinu. Ukoliko se to ipak desi, obuhvaćen predio kože odmah očistite vodom i sapunom. Ako akumulatorska kiselina dolazi u dodir s okom, oko najmanje 10

minuta ispirajte čistom vodom i odmah odlazite liječniku.

9. Čuvajte punjač i kabel od oštećenja i oštrih ivica. Oštećene kablove bez odgode mora zamijeniti stručnjak za elektrotehniku.
10. Kontrolirajte, je li Vaš alat oštećen. Popravke smije izvoditi samo stručnjak za elektrotehniku.
11. Pazite da kontakti NiCd-akumulatora ne dolaze u dodir s drugim metalnim predmetima, npr. čavlovima, vijcima. Postoji opasnost od kratkog spoja!

Puštanje u funkciju:

Punjenje NiCd-akumulatora

1. Usporedite da li mrežni napon koji je na raspolaganju odgovara mrežnom naponu navedenom na označnoj pločici. Utaknite punjač u utičnicu, a kabel za punjenje priključite na stanicu za punjenje.
2. Izvadite akumulatorsku jedinicu iz ručke (slika 5), pri tome pritisnite bočne zakvačke.
3. Utaknite akumulatorsku jedinicu u punjač. Crvena svjetlosna dioda signalizira da se akumulatorska jedinica puni. Zelena svjetlosna dioda signalizira da je postupak punjenja završen. Punjenje praznog akumulatora traje sat vremena. Za vrijeme punjenja se akumulatorska

jedinica možda nešto zagrijava, to je, me_utim, normalno.

Ako punjenje akumulatorske jedinice nije moguće, molimo da provjerite:

- ima li napona na utičnici
- ima li nesmetanog kontakta na kontaktima punjača.

Ako punjenje akumulatorske jedinice još uvijek nije moguće, molimo da pošaljite:

- punjač
- i akumulatorsku jedinicu našem servisu.

U interesu dugog vijeka trajanja akumulatorske jedinice poželjno je da NiCd-akumulator ponovo punite na vrijeme. Punjenje je svakako potrebno kada ustanovite da snaga akumulatorskog izvijača slabi.

Nikada ne ispražnjavajte akumulator u potpunosti. Tako će se pokvariti Vaš NiCd-akumulator!

Namještanje zakretnog momenta (slika 1)

Einhell akumulatorski izvijač ima mehaničku napravu za namještanje zakretnog momenta u 17 stupnjeva. Zakretni moment za određenu veličinu vijaka se podešava prstenom za namještanje (slika 1). Zakretni moment ovisi o više čimbenika:

HR

- o vrsti i čvrstoći materijala koji želite obraditi
- o vrsti i dužini upotrijebljenih vijaka
- zahtjevima kojima mora udovoljiti vijčani spoj

Kada je zakretni moment postignut, spojka će uz čegrtajući zvuk otkvačiti.

Bušenje

Za bušenje postavite prsten za namještanje u zadnji položaj „bušilica“ (slika 1). U položaju „bušilica“ klizna spojka ne radi. Prilikom bušenja je raspoloživ maksimalni zakretni moment.

Sklopka za smjer vrtnje (slika 3)

Pomoću posmične sklopke iznad uklopno-isklopnog prekidača možete namjestiti smjer vrtnje akumulatorskog izvijača, te osigurati akumulatorski izvijač od slučajnog uklapanja. Možete birati između lijevog i desnog hoda. Da se mjenjač ne bi oštetio, smjer vrtnje se treba mijenjati samo kada je stroj zaustavljen. Kada se posmična sklopka nalazi u srednjem položaju, uklopno-isklopnog prekidač je blokiran.

Uklopno-isklopnog prekidač (slika 4)

Pomoću uklopno-isklopnog preki-

dača možete kontinuirano regulirati broj okretaja. Što više pritiskujete sklopku, to će broj okretaja akumulatorskog izvijača biti veći.

Zavrtnanje:

Najbolje koristite vijke sa samo-centriranjem (npr. Torx, vijke s križnim urezom), što omogućuje siguran rad. Pazite da se upotrijebljen uložak i vijak slažu po obliku i po veličini. Izaberite zakretni moment, kao što je opisano u naputku, u ovisnosti o veličini vijka.

HR

Tehnički podaci:

Napajanje motora	14,4 V =
Broj okretaja:	0 - 550 m ¹
Zakretni moment :	17 stupnjeva
Okretanje lijevo-desno:	da
Raspon stezne glave:	1,5 - 10 mm
Napon punjenja akumulatora:	14,4 V =
Struja punjenja akumulatora:	2 A
Mrežni napon punjača:	230 V ~ 50 Hz
Razina tlaka zvuka LPA:	72 dB (A)
Razina snage zvuka LWA:	82 dB (A)
Vibracija: aw	< 2,5 m/s ²
Težina:	1,8 kg

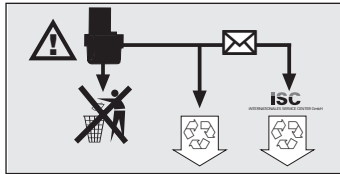

Istrošene i neispravne akumulatore ne bacajte u obično smeće. Mislite na zaštitu okoliša, kadmij je otrovan. Istrošene i neispravne akumulatore se radi urednog uklanjanja mogu besplatno poslati firmi ISC ili predati u odgovarajuća sabirališta. Ako Vam nije poznato gdje se nalazi sabiralište, raspitajte se kod općinske uprave.

- D EG Konformitätserklärung
- GB EC Declaration of Conformity
- F Déclaration de Conformité CE
- NL EC Conformiteitsverklaring
- P Declaração CE de Conformidade
- E Declaração de conformidade CE
- S EC Konformitetserklaring
- FIN EC Yhdenmukaisuusilmoitus
- N EC Konformitetserklaring
- RUС EC Заявление о соответствии
- HR Dichiarazione di conformità CE
- RO Declarație de conformitate CE
- TR AT Uygunluk Deklarasyonu



- GR EC Δήλωση περί της ανταπόκρισης
- I Dichiarazione di conformità CE
- DK EC Overensstemmelseserklæring
- CZ EU prohlášení o konformitě
- H EU Konformitjelentés
- SLO EU Izjava o skladnosti
- PL Oświadczenie o zgodności z normami Europejskiej Wspólnoty
- SK Vyhásenie EU o konformite

Bavaria BAS 14,4 / BAS 14,4-2/1H

Der Unterzeichnende erklärt in Namen der Firma die Übereinstimmung des Produktes.
The undersigned declares in the name of the company that the product is in compliance with the following guidelines and standards.

Le soussigné déclare au nom de l'entreprise la conformité du produit avec les directives et normes suivantes.

De ondertekenaar verklaart in naam van de firma dat het product overeenstemt met de volgende richtlijnen en normen.

El abajo firmante declara, en el nombre de la empresa, la conformidad del producto con las directrices y normas siguientes.

O signatário declara em nome da firma a conformidade do produto com as seguintes directivas e normas.

Undertecknad förklarar i firmans namn att produkten överensstämmer med följande direktiv och standarder.

Allekirjoittanut ilmoittaa liikkeen nimissä, että tuote vastaa seuraavia direktiivejä ja standardeja:

Undertegnede erklærer på vegne av firmaet at produktet samsvarer med følgende direktiver og normer.

Подписавшийся подтверждает от имени фирмы что настоящее изделие соответствует требованиям следующих нормативных документов.

Az aláíró kijelenti, a cég nevében a termék megegyezését a következő irányvonalakkal és normákkal.

Subsemnatul declară în numele firmei că produsul corespunde următoarelor directive și standarde.

Imzalayan kişi, firma adına ürünüñ aşağıda anılan yönetmeliklere ve normlara uygun olduşunu beyan eder.

Ev onðmati þæs etaríasis ðhláwni o upoγενραμμένος τñν συμμωναία του προϊόντος προς τους ακόλουθους κανονισμούς και τα ακόλουθα πρότυπα.

Il sottoscritto dichiara a nome della ditta la conformità del prodotto con le direttive e le norme seguenti.

På firmaets vegne erklærer undertegnede, at produktet imødekommer kravene i følgende direktiver og normer.

Niže podepsany jménom firmy prohlasuje, že výrobek odpovídá následujícím směrnicím a normám.

Az aláíró kijelenti, a cég nevében a termék megegyezését a következő irányvonalakkal és normákkal.

Podpisani izjavljam v imenu podjetja, da je proizvod v skladnosti s sledečimi smernicami in standardi.

Niżej podpisany oświadcza w imieniu firmy, że produkt jest zgodny z następującymi wytycznymi i normami.

Podpisující závazně prohlasuje v mene firmy, že tento výrobek je v súlade s nasledovnými smernicami a normami.

- | | | |
|--|---|---|
| <input checked="" type="checkbox"/> 98/37/EG | <input type="checkbox"/> 89/686/EWG | ISC GmbH
Eschenstraße 6
94405 Landau/Isar |
| <input checked="" type="checkbox"/> 73/23/EWG | <input type="checkbox"/> 87/404/EWG | |
| <input type="checkbox"/> 97/23/EG | <input type="checkbox"/> R&TTED 1999/5/EG | |
| <input checked="" type="checkbox"/> 89/336/EWG | <input type="checkbox"/> 2000/14/EG: L _{WM} dB(A); L _{WA} dB(A) | |
| <input type="checkbox"/> 90/396/EWG | | |

EN 60335-1; DIN VDE 0700-207; prEN 50260-1; prEN 50260-2-1; prEN 50260-2-2; EN 55014-1; EN 55014-2; EN 61000-3-2; EN 61000-3-3

Landau/Isar, den 13.01.2003

Brunhölzl

Brunhölzl
Leiter produkt-Management

Pflaum

Pflaum
Produkt-Management

Archivierung / For archives: BAS-0646-26-4147145-E

GARANTIEURKUNDE

Wir gewähren Ihnen zwei Jahre Garantie gemäß nachstehenden Bedingungen. Die Garantiezeit beginnt jeweils mit dem Tag der Lieferung, der durch Kaufbeleg, wie Rechnung, Lieferschein oder deren Kopie, nachzuweisen ist. Innerhalb der Garantiezeit beseitigen wir alle Funktionsfehler am Gerät, die nachweisbar auf mangelhafte Ausführung oder Materialfehler zurückzuführen sind. Die dazu benötigten Ersatzteile und die anfallende Arbeitszeit werden nicht berechnet.

Ausschluß: Die Garantiezeit bezieht sich nicht auf natürliche Abnutzung oder Transportschäden, ferner nicht auf Schäden, die infolge Nichtbeachtung der Montageanleitung und nicht normgemäßer Installation entstanden. Der Hersteller haftet nicht für indirekte Folge- und Vermögensschäden. Durch die Instandsetzung wird die Garantiezeit nicht erneuert oder verlängert. Bei Garantieanspruch, Störungen oder Ersatzteilbedarf wenden Sie sich bitte an.

ISC GmbH · International Service Center
 Eschenstraße 6 · D-94405 Landau/Isar (Germany)
 Info-Tel. 0190-145 048 (62 Ct/Min.) • Telefax 0 99 51-26 10 und 52 50
 Service- und Infoserver: <http://www.isc-gmbh.info>

Technische Änderungen vorbehalten
 Technical changes subject to change
 Sous réserve de modifications
 Technische wijzigingen voorbehouden
 Salvo modificaciones técnicas
 Salvaguardem-se alterações técnicas
 Förbehåll för tekniska förändringar
 Oikeus teknisiin muutoksiin pidätetään
 Der tages forbehold for tekniske ændringer
 Ο κατασκευαστής διατηρεί το δικαίωμα
 τεχνικών αλλαγών
 Con riserva di apportare modifiche tecniche
 Tekniske ændringer forbeholdes
 Technické zmeny vyhrazeny
 Technikai változások jogát fenntartva
 Tehnične spremembe pridržane.
 Zastrzeżenie się wprowadzanie zmian technicznych
 Se rezervă dreptul la modificări tehnice.
 Teknik değışiklikler olabilir

④ **GARANTIE**

La période de garantie commence à partir de la date d'achat et dure 2 ans.
Sont pris en charge: les défauts de matériel ou de fonctionnement et de fabrication.
Les pièces de rechange requises et les heures de travail ne seront pas facturées.
Pas de prise en charge de garantie pour les dommages survenus ultérieurement.

Votre service après-vente.

④ **WARRANTY CERTIFICATE**

The guarantee period begins on the sales date and is valid for 2 years.
Responsibility is assumed for faulty construction or material or functional defects.
Any necessary replacement parts and necessary repair work are free of charge.
We do not assume responsibility for consequential damage.

Your customer service partner

④ **GARANTIEURKUNDE**

Die Garantiezeit beginnt mit dem Tag des Kaufes und beträgt 2 Jahre.
Die Gewährleistung erfolgt für mangelhafte Ausführung oder Material- und Funktionsfehler.
Die dazu benötigten Ersatzteile und die anfallende Arbeitszeit werden nicht berechnet.
Keine Gewährleistung für Folgeschäden.

Ihr Kundendienstansprechpartner

④ GARANTIE

De garantieduur begint op de koopdatum en bedraagt 2 jaar.

De garantie geldt voor gebreken aan de uitvoering of materiaal- en functiefouten.

Daarvoor benodigde onderdelen en het arbeidsloon worden niet in rekening gebracht.

Geen garantie op verdere schade.

uw contactpersoon van de klantenservice

④ GARANTIBEVIS

Garantieperioden regnes fra købsdatoen og er gældende i 2 år.

Garantien dækker mangelfuld udførelse eller materiale- og funktionsfejl.

Nødvendige reservedele og anvendt arbejdstid ved garanti-ydelser beregnes ikke.

Der hæftes ikke for følgeskader.

Deres kundeservicekontakt

① CERTIFICATO DI GARANZIA

Il periodo di garanzia inizia nel giorno dell'acquisto e dura 2 anni. La garanzia vale nel caso di confezione difettosa oppure di difetti del materiale e del funzionamento. Le componenti da sostituire e il lavoro necessario per la riparazione non vengono calcolati. Non c'è alcuna garanzia nel caso di danni successivi.

Il vostro centro di assistenza

PL CERTYFIKAT GWARANCJI

Okres gwarancyjny rozpoczyna się w dniu zakupu i wynosi 24 miesięcy.

Naprawa gwarancyjna obejmuje wady wykonawcze lub materiałowe oraz usterki w działaniu.

Potrzebne do naprawy gwarancyjnej części zamienne oraz koszty robocizny są bezpłatne.

Gwarancja nie obejmuje szkód wtórnych.

Wasz serwis

H Garanciaokmány

A garancia időtartama 24 hónap és a vásárlás napjával kezdődik.

A szavatosság csakis a kivitelezési hiányokra vagy az anyagi és működési hibákra terjed ki.

Az ehhez szükséges pótalkatrészeket és a munkaidőt nem számítjuk fel.

Nem szavatolunk a másodlagos károkért.

Az Ön vevőszolgálati partnere.

HR GARANCIJSKI LIST

Garantni rok počinje od dana kupnje, a 2 godine.

Jamstvo preuzimamo za tvorničke greške ili za greške

u materijalu ili u funkciji. Za to potrebni rezervni dijelovi i radno vrijeme se ne naplaćuju.

Ne preuzimamo jamstvo za posljedične štete.

Vaš servisni partner

RUS

Гарантийное удостоверение

Гарантийный срок начинается со дня покупки и составляет 2 год.

В объем гарантии входит неудовлетворительное исполнение, дефекты материала или функциональные дефекты.

На требуемые для этого запасные части и затраченное рабочее время счет не выставляется.

Никакой гарантии для косвенных убытков.

Ваш партнер по сервисному обслуживанию

- D** ISC GmbH
Eschenstraße 6
D-94405 Landau/Isar
Tel. (0190) 145 048, Fax (09951) 2610 u. 5250
- A** Hans Einhell Österreich Gesellschaft m.b.H.
Mühlgasse 1
A-2353 Guntramsdorf
Tel. (02236) 53516, Fax (02236) 52369
- CH** Fubag International
Schlachthofstraße 19
CH-8406 Winterthur
Tel. (052) 2090250, Fax (052) 2090260
- GB** Einhell UK Ltd
Morpeth Wharf
Twelve Quays
Birkenhead, Wirral
CH 41 1NG
Tel. 0151 6491500, Fax 0151 6491501
- F** Pou toutes informations ou service
après vente, merci de prendre contact
avec votre revendeur.
- NL** Einhell Benelux
Veldsteen 44
NL-4815 PK Breda
Tel. 0528 232977, Fax 0528 232978
- B** Einhell Benelux
Veldsteen 44
NL-4815 PK Breda
Tel. 0528 232977, Fax 0528 232978
- E** Comercial Einhell S.A.
Antonio Cabezon, N° 83 Planta 3a
E-28034 Fuencarral Madrid
Tel. 91 7294888, Fax 91 3581500
- P** Einhell Iberica
Rua da Aldeia , 225 Apartado 2100
P-4405-017 Arcozelo VNG
Tel. 022 0917500 Fax 022 0917527
- I** Einhell Italia s.r.l.
Via Marconi, 16
I-22070 Beregazzo (Co)
Tel. 031 992080, Fax 031 992084
- DK** Einhell Skandinavia
Bergsoevøj 36
DK-8600 Silkeborg
Tel. 087 201200, Fax 087 201203
- FIN** Sähkötalo Harju OY
Korjaamokatu 2
FIN-33840 Tampere
Tel. 03 2345000, Fax 03 2345040
- PL** Einhell Polska sp. Z.o.o.
Ul. Miedzyleska
PL-50-554 Wroclaw
Tel. 071 3346508, Fax 071 3346503
- H** Einhell Hungaria Ltd.
Vajda Peter u. 12
H 1089 Budapest
Tel. 01 3039401, Fax 01 2101179
- TR** Semak
makina ticaret ve sanayi ltd. sti.
Altay Cesme Mah. Yasemin Sok. No: 19
TR 34843 Maltepe - Istanbul
Tel. 0216 4594865, Fax 0216 4429325
- RO** Novatech S.R.L.
Bd.Lasar Catargiu 24-26
S.C. A Ap. 9 Sector 1
RO 75 121 Bucharest
Tel. 021 4104800, Fax 021 4103568
- CZ** Poker Plus S.R.O.
Areal Vu Bechovice
Budava 10B
CZ-19011 Praha - Bechovice 911
Tel.+Fax 02579 10204
- BG** Einhell Bulgarien
34 A, Stefan Stambolov Str.
Apt. 4
BG 9000 Varna
Tel. 052 605254, Fax 052 605822
- SI** Luma Trading d.o.o.
Ljubljanska 39
SLO-4000 Kranj
Tel- 064 355330, Fax 064 2355333
- HR** Einhell Croatia d.o.o.
Velika Ves 2
HR 49224 Lepajci
Tel 049/342 444, Fax 049 342-392
- YU** MP Trading d.o.o.
Cika Ljubina 8/IV
YU 11000 Beograd
- GR** An. Mavrofidopoulos S.A.
Technical & Commercial company
12, Papastratou & Asklipiou Str.
GR 18545 Piräus
Tel 0210 4136155, Fax 0210 4137692
- RUS** Bermas
Altufyevskoye shosse, 2A
RUS 127273 Moscowi
Tel 095 3639580, Fax 095 3639581