

# Bedienungsanleitung für Innen- und Außengerät

## Klima-Splitgerät

### Hinweis:

Nur der richtige Standort, eine sachgemäße Montage und die sachkundige Inbetriebnahme gewährleisten die volle Funktionsfähigkeit dieses Qualitätsprodukts.

Beugen Sie Funktionsstörungen durch kompetente Fachberatung hinsichtlich Standort, Montage und Inbetriebnahme vor.

Für Störungen oder ungenügende Kühlleistung infolge unsachgemäßer Produktbehandlung kann keine Haftung übernommen werden.

Kältetechnisch und elektrotechnisch darf die Anlage nur von einem Fachbetrieb angeschlossen und in Betrieb genommen werden.

Sollte die Anlage einen anderen Standort erhalten oder entsorgt werden, darf die Demontage sowie die Entsorgung nur von einem Elektro- und Kälte-Fachbetrieb durchgeführt werden.



Art.-Nr.: 23.651.20

I.-Nr. 01033

# **Einhell**<sup>®</sup>



SKA **2500**

# Die seriellen Klimaanlage von Einhell

Mit den seriellen Doppelklimaanlagen aus dem Hause Einhell stellen wir Ihnen eine neue Generation von Klimaanlagen mit intelligenter Logik vor, die unser Unternehmen unter Einbeziehung der neuesten Technologien aus dem Ausland entwickelt hat. Unsere Anlagen zeichnen sich durch überragende Kühlleistung (bzw. Heizleistung), formschönes Design, geräuscharmen Betrieb, einfache Bedienung, Sparsamkeit im Verbrauch, Robustheit und lange Lebensdauer, zuverlässige und hohe Leistungsfähigkeit usw. aus.

## Geräuscharmer Betrieb:

Durch die großzügige Konstruktion der Ventilatorflügel mit großem Durchmesser verringert sich die Betriebsgeschwindigkeit und somit gleichzeitig die Geräuschentwicklung, bei gleichbleibend hohem Luftausstoß. Der niedrigste Geräuschpegel am Innengerät, bei dem Sie angenehm schlafen können, beträgt nur 38 (dB/A), also ungewöhnlich leise.

## Einfache Bedienung:

Die Angaben auf der Fernbedienung erfolgen in Symbolen oder Texten, die kontrastreich und leicht zu verstehen sind, sodass Ihre Anlage noch einfacher und bequemer zu bedienen ist.

## Technische Daten:

		<b>SKA 2500</b>
Kühlleistung	Watt/BTU/h	2500 / 9000
Luftleistung	m <sup>3</sup> /h	420
Abgef. Feuchtigkeit	l/h	0,8
Zeitschaltuhr	h	1 - 12
Betriebsspannung	V ~ Hz	230 / 50
Leistungsaufnahme	W	980
Kühlmittel		R 407 c / ca: 780g
Schallpegel:	Innen	38 dB (A)
	Außen	53 dB (A)
Abmessung:	Innen cm	77 x 25 x 18
	Außen cm	83 x 54,5 x 25,5
Gewicht:	Innen kg	8
	Außen kg	32

<p><b>Funktion für beweglichen Luftstrom:</b> Vertikale Auf- und Abbewegung des Luftstromes zur Vermeidung lokaler Überkühlung und zur Einsparung von Energiekosten; dieser Effekt, der sich am natürlichen Verhalten des Windes orientiert, wird vom Menschen als sehr angenehm empfunden.</p>		<p><b>Automatische Justage der Luftgeschwindigkeit:</b> Automatische Einstellung der Lüftungsleistung auf hohe, mittlere oder niedrige Luftgeschwindigkeit, je nach Unterschied zwischen eingestellter Temperatur und Raumtemperatur.</p>
	<p><b>Unabhängige Entfeuchtungsfunktion:</b> Computergesteuerte Entfeuchtungsfunktion ohne Veränderung der Raumtemperatur.</p>	
<p><b>Regelung für konstante Ventilatormotordrehung:</b> Der Ventilatormotor des Innengerätes dreht sich stets mit gleichmäßiger Geschwindigkeit, selbst bei extremen Spannungsschwankungen (zwischen 260V - 180V), und garantiert somit Stabilität bei Luftstrom und Geschwindigkeit.</p>	<p><b>Kreiskolbengebläse:</b> Kreiskolbengebläse der neuesten Generation, mit geringer Schwingung, geräuscharm, mit langer Lebensdauer, energiesparend und kosteneffektiv.</p>	<p><b>Mikroprozessorsteuerung:</b> Mikroprozessor mit modernster Technik zur einfachsten Handhabung im Zeiteinstellbetrieb gewährt eine dauerhafte Stabilität der Raumtemperatur.</p>

# Sicherheitshinweise

Vor dem Betrieb sind folgende „Sicherheitshinweise“ sorgfältig durchzulesen!

Zur Vermeidung von Personen- und Sachschäden sind folgende Anweisungen zu befolgen:

- Unsachgemäßer Betrieb aufgrund von Nichtbeachtung der Anweisungen kann zu Verletzungen oder Schäden führen, die ihrem Schweregrad nach wie folgt eingestuft werden:
- Die zu befolgenden Hinweise werden durch folgende Symbole kategorisiert:

	<b>Gefahr</b> : Dieses Zeichen warnt vor lebensgefährlicher bzw. hochgradiger Verletzungsgefahr.
--	--

	<b>Vorsicht</b> : Dieses Zeichen dient nur als Warnung vor möglichen Personen- und Sachschäden.
--	---

	Dieses Symbol (auf weißem Hintergrund) steht für eine VERBOTENE Handlung.
--	---

 	Diese Symbole (auf schwarzem Hintergrund) stehen für eine ZWINGEND VORGESCHRIEBENE Handlung.
--	--

## Vorsichtsmaßnahmen bei der Montage

	<b>Gefahr</b>
---	---------------

- |   |
|---|
| <ul style="list-style-type: none"><li>■ Versuchen Sie niemals, die Anlage selbst ein- oder auszubauen bzw. wieder neu einzubauen. Unsachgemäße Montage kann zu Leckagen führen; lassen Sie alle Montagearbeiten stets nur von einem autorisierten Fachmann durchführen.</li></ul> |
|---|



Vorsicht

■ Diese Raumklimaanlage muss geerdet werden.

■ Stellen Sie sicher, dass die Drainageleitung ordnungsgemäß angeschlossen ist.



Unsachgemäße Erdung kann zu Stromschlag führen.



Andernfalls erfolgt Wasseraustritt.

■ Die Anlage darf unter keinen Umständen in der Nähe von Gasleckagen mit Explosionsgefahr montiert werden.



Gasleckagen in der Nähe der Anlage können Brand verursachen.

## Sicherheitsbewusstsein

Lesen Sie die Sicherheitshinweise vor dem Gebrauch des Gerätes.

Die Punkte sind sehr wichtige Vorsichtsmaßnahmen, die auch befolgt werden sollten.

**Warnung:** Möglicher Tod oder schwere Verletzungen können sich ereignen bei Missbrauch.

**Vorsicht:** Schwerwiegende Konsequenzen können sich bei Missbrauch ergeben. Die nachstehend verwendeten Symbole haben folgende Bedeutung.



Absolut Nein = Verboten



Muss eingehalten werden.



Muss geerdet werden.



Netzstecker ziehen.



Nicht auf Innen- oder Außengeräte stellen oder Gegenstände darauf legen.



Vorsicht Stromschlaggefahr.



Versuchen Sie niemals Finger oder Stäbe etc. hineinzustecken.

Nach dem Lesen bewahren Sie die Betriebsanleitung gut auf!

## Vorsichtsmaßnahmen bei Betrieb

### Gefahr

- **Anschlussstecker ordnungsgemäß einstecken.**

Die durch einen losen Stecker erzeugte Hitze kann Stromschlag oder Brand verursachen.



- **Anschlussstecker niemals während laufenden Betrieb ein- oder ausstecken.**

Dies kann Stromschlag oder Brand zur Folge haben.



- **Die Länge des Stromkabels nicht verändern und kein Verlängerungskabel verwenden.**

Dies kann Stromschlag oder Brand zur Folge haben.



- **Anlage niemals mit nassen Händen bedienen.**

Dies kann Stromschlag zur Folge haben.



- **Vermeiden Sie stets, sich dem kalten Luftstrom für längere Zeit direkt auszusetzen.**

Dies könnte gesundheitlich Beeinträchtigungen zur Folge haben.



- **Wenn Sie einen brenzlichen Geruch wahrnehmen, die Klimaanlage unverzüglich ausschalten und die Stromzufuhr unterbrechen.**

Die erzeugte Hitze kann zu Stromschlag oder Brand führen. Bitte setzen Sie sich unverzüglich mit einem autorisierten Händler oder einer Servicestelle in Verbindung.

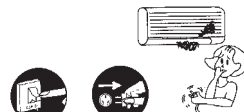

Schalter aus!

Netzstecker aus Steckdose ziehen!

- **Stromkabel nicht beschädigen und nur ein vorschriftsmäßiges Stromkabel verwenden.**

Ein beschädigtes bzw. nicht vorschriftsmäßiges Stromkabel kann zu Stromschlag oder Brand führen.

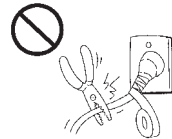

- **Niemals die Finger, Stöckchen oder andere Gegenstände in die Anlage stecken.**

Dies kann zu Verletzungen sowie zur Beschädigung der Anlage führen.

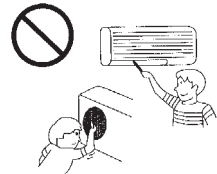

- **Versuchen Sie niemals, die Anlage eigenständig zu reparieren.**

Dies kann Brand oder Stromschlag zur Folge haben. Bitte setzen Sie sich unverzüglich mit einem autorisierten Händler oder einer Servicestelle in Verbindung.

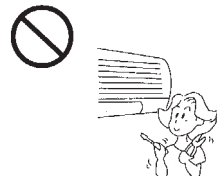



## Vorsicht

- **Ziehen Sie beim Herausziehen des Steckers niemals am Stromkabel.**

Halten Sie den Stecker beim Herausziehen aus der Steckdose gut fest.

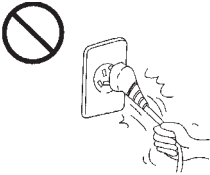

- **Anlage nicht für anderweitige Zwecke verwenden.**

Verwenden Sie die Anlage nicht zu Zwecken der Haltbarmachung. Dies führt zu einer Beeinträchtigung der Qualität bei Lebensmitteln, Tieren oder

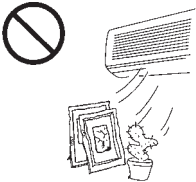

Pflanzen.

- **Anlage niemals mit Wasser waschen.**

Dies kann Stromschlag zur Folge haben.



- **Schalten Sie die Stromzufuhr ab, wenn Sie die Anlage für längere Zeit nicht benutzen.**

Dies kann Stromschlag oder Brand zur Folge haben.

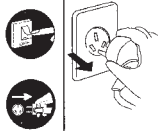

- **Stellen sie niemals Vergasungsbrenner in den direkten Luftstrom, der aus der Anlage austritt.**

Unvollständige Verbrennung kann zu Kohlenmonoxidvergiftungen führen.

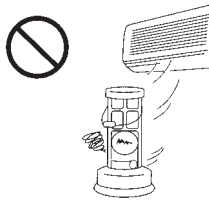

- **Anlage auf Schäden überprüfen.**

Stellen Sie sicher, dass alle erforderlichen Reparaturarbeiten durchgeführt wurden.

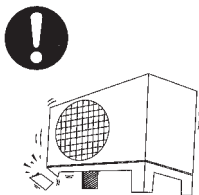

- **Ziehen Sie vor dem Reinigen der Anlage den Stecker heraus.**

Dies dient zur Vermeidung einer möglichen Verletzungsgefahr durch den sich drehenden Ventilator in der Anlage.

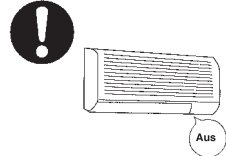

- **Raum regelmäßig lüften.**

Unregelmäßiges Lüften kann durch einen Mangel an Sauerstoff zu Kopfschmerzen führen.



- **Niemals auf der Aussenanlage sitzen bzw. Gegenstände darauf abstellen.**

Fallgefahr bzw. Gefahr des Zusammenbruches der Anlage.



# Bedienungsvarianten und - Merkmale

## Bedienungsvarianten

### ■ **Trocknen**

Abziehen der im Raum befindlichen Feuchtigkeit. Mikrocomputer gesteuerte Funktion, je nach Einstellung und Raumtemperatur; die Anlage entfernt die Feuchtigkeit bei nahezu gleichbleibender Raumtemperatur.

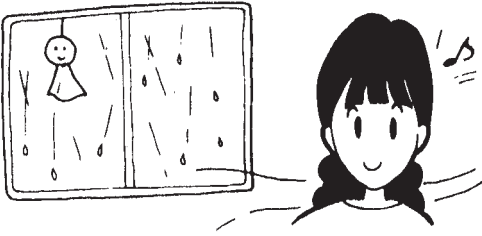

### ■ **Automatische Auswahl der Betriebsart.**

Betrieb bei automatischer Auswahl der Betriebsart (KÜHLEN oder TROCKNEN) je nach anfänglicher Raumtemperatur.

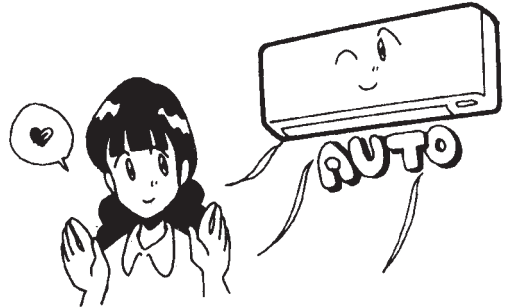

### ■ **Kühlen**

Kühlen durch Abziehen der im Raum befindlichen Wärme.

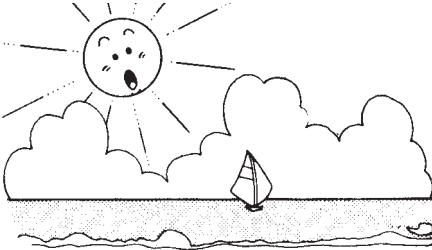

### ■ **Ventilator**

Zirkulieren der Raumluft. Während des Betriebes eines Ofens oder eines anderweitigen Heizgerätes kann die Klimaanlage als Lüfter (Umwälzung) zum zirkulieren der Luft genutzt werden.

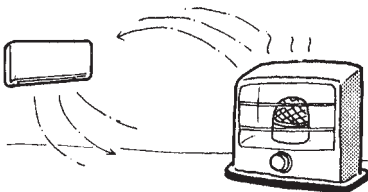



## Betriebsmerkmale

- **Einstellfunktion zur Justage des Luftstromes**
  - **NATÜRLICHER LUFTSTROM**  
Diese Funktion stellt den günstigsten Winkel ein und ist dem Windverhalten der Natur nachempfunden.
  - **MEMORY-KLAPPE**  
Sobald die Klappenposition eingestellt ist, merkt sich die Anlage diese Position und läuft beim nächsten Mal wieder in der gleichen Position weiter.

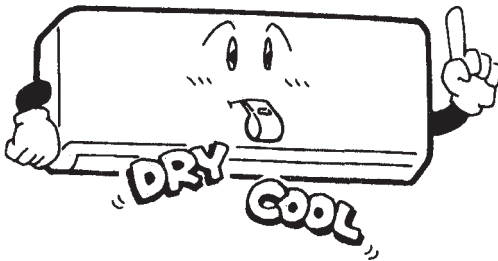

# Innenraumgerät

ET-Nr. 23.715.31.00

Lufteintrittsgitter  
Zieht die Innenraumluft ein

Raumtemperaturfühler

Steuerungsbereich

Funktionsanzeige  
Fernsteuerungs-  
empfänger

Klappe für Luftregulierung  
Lamellen automatisch

manuelle Luftreglierung  
links - rechts

Entwässerungsschlauch  
Ablauf für Wasser aus  
der Luftentfeuchtung

Frischluftaustritt

Luftfilter

Fernbedienung  
ET-Nr. 23.715.37.00

# Aussengerät

ET-Nr. 23.715.35.00

Lufteintritt (an der Seite  
und von hinten)

Kühlrohre

Luftaustritt

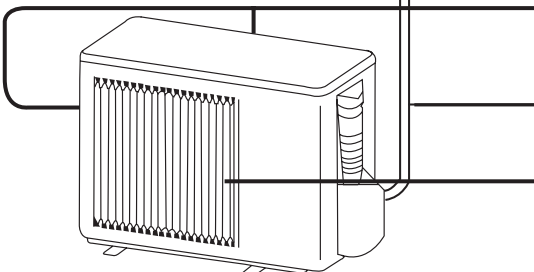

# Funktionsanzeigen

## Display-Anzeige:

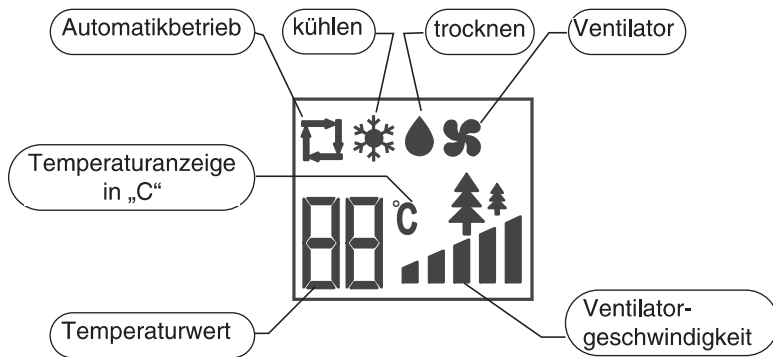

## Öffnen der Frontabdeckung:

Drücken Sie auf die beiden Stellen mit Markierung PUSH am unteren Teile des Luftansauggitters und ziehen es auf diese Seite hoch. Das Gitter öffnet sich bei einem Winkel von ca. 25° und bleibt in dieser Position.

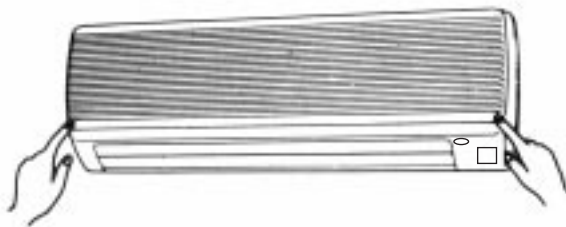

Versuchen Sie nicht das Ansauggitter mehr als im 70° Winkel zu öffnen. **Schließen:** Drücken Sie beide Seiten des unteren Endes leicht ein bis die Haken einrasten und dann leicht in der Mitte festdrücken.

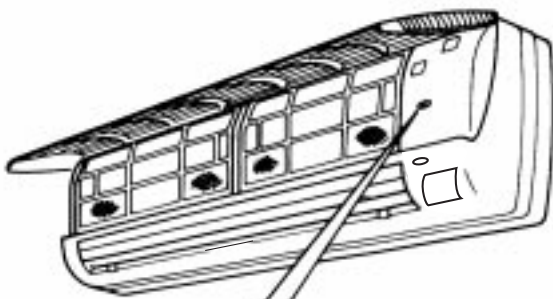

### EIN / AUS Schalter

Dieser Schalter kann für Notfälle benutzt werden, wenn die Fernsteuerung nicht funktioniert.

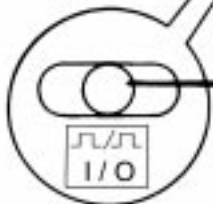

● Fernsteuerung:

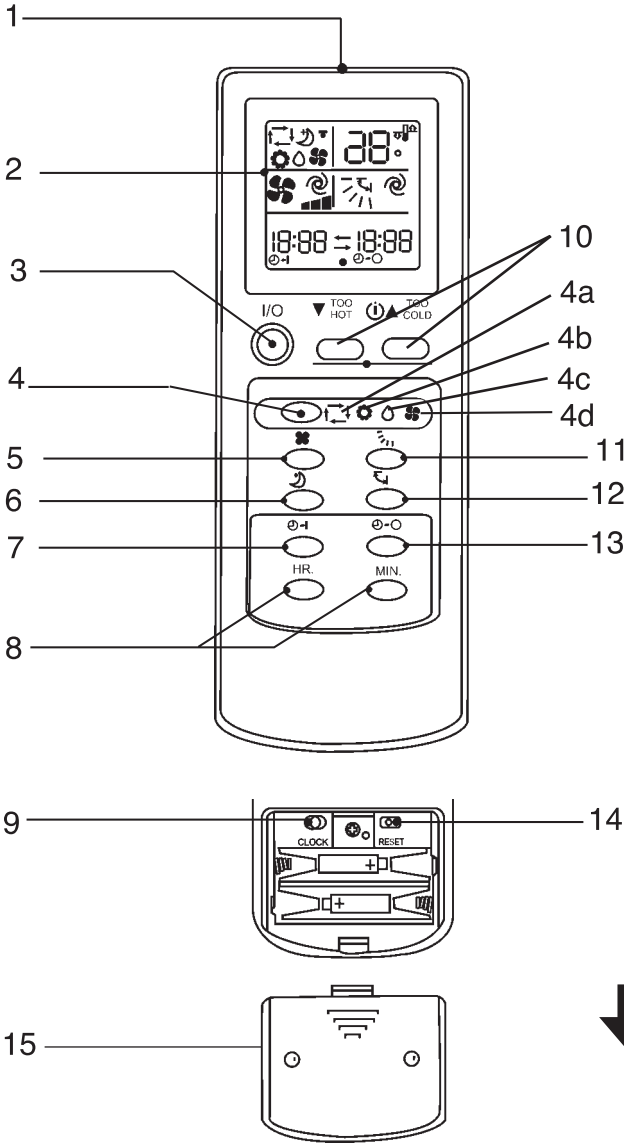

I/O=ON/OFF

- 1 Signalausgangsfenster
- 2 Funktionsanzeige
- 3 An- / Ausschalter
- 4 Funktionsschalter (Mode-Schalter)
- 4a Automatik Funktion
- 4b Kühlen
- 4c Entfeuchten (Trocknen)
- 4d Ventilator
- 5 Luftumwälzungs-  
geschwindigkeit-Schalter
- 6 Schlaf-Wahl-  
taste
- 7 Timer An-Taste
- 8 Stundenwahl-  
taste, Minute-  
einstellung, Zeiteinstellung
- 9 Uhreinstellung
- 10 Temperaturjustiertaste
- 11 Taste zur Einstellung des  
Luftströmungswinkels
- 12 Volle Ausblast-  
taste
- 13 Timer Aus-Taste
- 14 Rückstell-  
taste
- 15 Abnahme  
Batteriefachdeckel

# Vorbereitung zur Inbetriebnahme der Fernbedienung und Einstellung der aktuellen Zeit

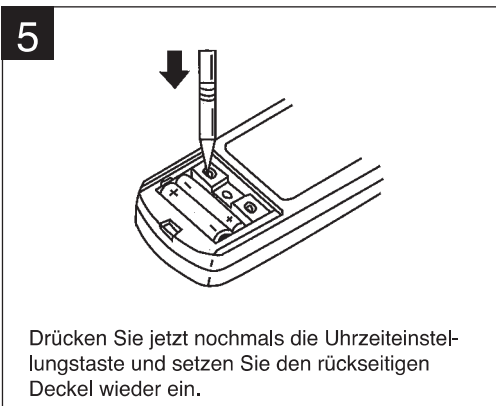
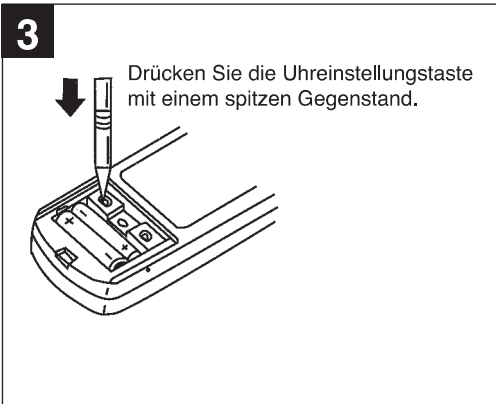
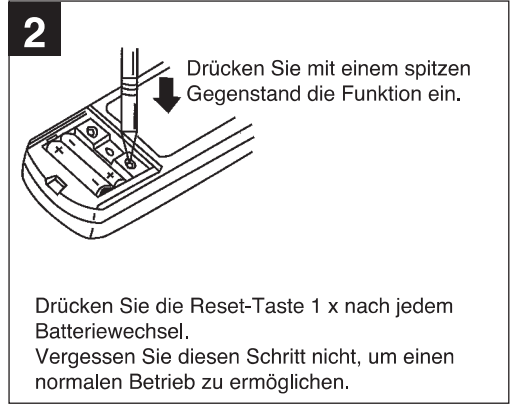
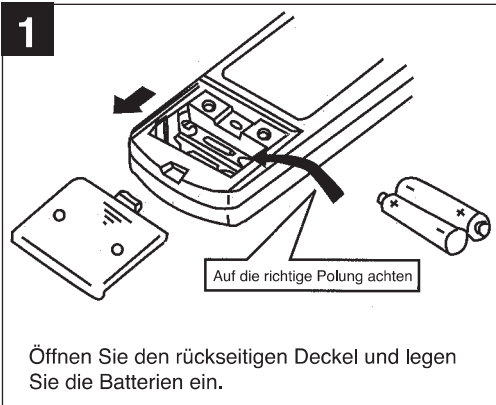

### Vorbereitung zur Fernbedienungskontrolle

- Das Funksignal hat eine Reichweite von ca. 6 m
- Wenn die Taste ON/OFF gedrückt wird, ertönt ein Signal am Innengerät 1-2 x, damit wird angezeigt, dass das Gerät das Signal empfangen hat.
- Wenn kein Ton hörbar war, nochmals drücken.
- Behandeln Sie die Fernbedienung sorgfältig, lassen Sie sie nicht fallen oder legen diese nicht auf einen feuchten Platz, um eine Fehlfunktion zu vermeiden. Montieren Sie die Fernbedienung so an die Wand, dass das Fernsteuersignal vom Empfänger am Innengerät gut empfangen werden kann.  
Wechseln der Batterien!
- Wenn das Signal der Fernbedienung schwach ist oder die Anzeige auf der Fernbedienung kaum mehr lesbar ist, tauschen Sie die Batterien sofort aus.
- Wichtig ist die richtige Polarität der Batterien in der Fernbedienung.
- Beide Batterien sollten immer stets neu und vom gleichen Fabrikat sein.



Wenn die Fernbedienung nicht funktioniert (Notbedienung)  
Falls die Fernbedienung nicht funktioniert (leere Batterien oder Fehlfunktion), benutzen Sie den Notschalter.

Wenn die Taste gedrückt wird, wechselt die Funktion in der Reihenfolge:

-Kühlen - Stopp.

Während den ersten 30 Minuten arbeitet die Temperatur-  
anpassung noch nicht.

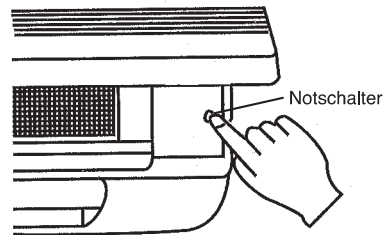

Funktion	Kühlen
Eingestellte Temp.	24°C
Luftgeschwindigkeit	Mittel
Luftströmungslamellen	Automatik

### Die jeweilige Funktion wird am Innengerät angezeigt.

Eingestellte Temp. 24°C

Raumtemperatur 29°C

Notschalter für Ausschalten

Jedes Mal, wenn der Notschalter gedrückt wird, ändert sich die Funktionsart von

-Notkühlung - Stopp.

### Display-Anzeige am Innengerät

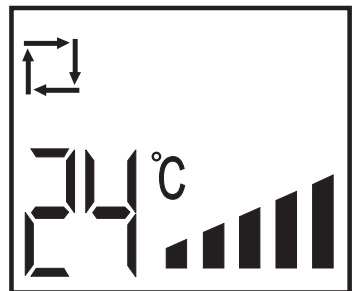

„Ich fühle ...“ Automatikfunktion

Mit einem leichten Druck kann die Automatik „ich fühle“ eine angenehme Raumtemperatur bewirken.

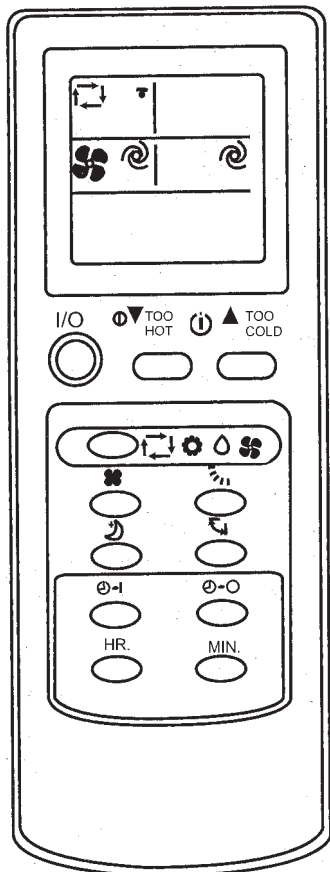

### Zum Start

**Drücken Sie die EIN/AUS-TASTE** 

Wenn  Automatikfunktion angezeigt ist, stellt sich die Klimaanlage auf eine angenehme Raumtemperatur ein.

### Stoppen der Funktion Drücken Sie die EIN/AUS-TASTE

15 Min. nach dem Ausschalten, fühlen Sie, dass es vielleicht ein bisschen zu warm ist. Um die Temperatur abzusenkten, drücken Sie die Taste  (zu warm - too hot).

Bei jedem Drücken wird die Temperatur um 1°C reduziert.

Falls es etwas zu kalt ist, dann erhöhen Sie die Temperatur mit der Taste  (zu kühl - too cool).

Bei jedem Drücken erhöht sich die Temperatur um 1° C.

### Display-Anzeige am Innengerät

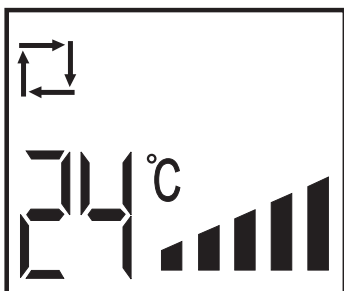



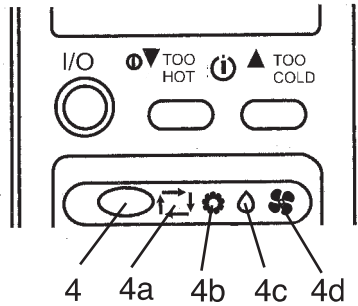

Wenn die Automatikfunktion nicht angezeigt wird, drücken Sie die Taste "4" sooft bis die Automatikfunktion (4a) angezeigt wird.

Jedes Mal, wenn die Taste gedrückt wird, ändert sich die Reihenfolge: Automatik- (4a) Kühlen (4b) - Entfeuchten (Trocknen) (4c) - Ventilator (4d).



### Aufbau der Automatikfunktion Bedienungsfunktionen.

Wenn die Automatik gestartet ist, passt sich die Funktionsweise der Raumtemperatur mit der entsprechenden Funktion wie Kühlen, Entfeuchten an. Wenn der Betrieb für 2 Std. stoppt, beginnt er wieder mit der gleichen Funktionseinstellung wie vor dem Stoppen. Wenn die entsprechende Funktion sich eingestellt hat, wird sie nicht mehr durch die Raumtemperatur beeinflusst, auch wenn sich diese ändert. Wenn Sie diese Funktion nicht wollen, drücken Sie     ...Taste, um eine der folgenden Funktionen einzustellen.

### Automatikfunktion nach dem die Raumtemperatur abgetastet ist.

über +25°C	Kühlen	ca. 24°C
+21-25°C	Entfeuchten	-----

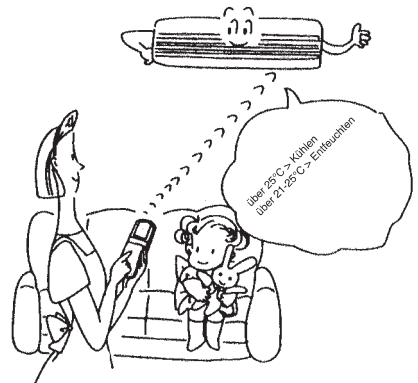

### Achtung:

#### Anzeigen auf dem Innengerät

Wenn die Temp. 2°C über (unter) der eingestellten Temp. ist, wählen Sie die Kühlfunktion, denn das System arbeitet mit viel Kraft, so dass die eingestellte Temperatur nicht reduziert (erhöht) wird zu dieser Zeit, warten Sie um die Raumtemperatur 2°C abfallen (erhöhen) ± 2°C der eingestellten Temperatur zu lassen.



Auswählen der Betriebsfunktion (Kühlen (4b), Entfeuchten (4c), Ventilator (4d))  
 Wählen Sie Betrieb, um die Feineinstellung der Raumtemperatur oder der Luftströmung einzustellen.

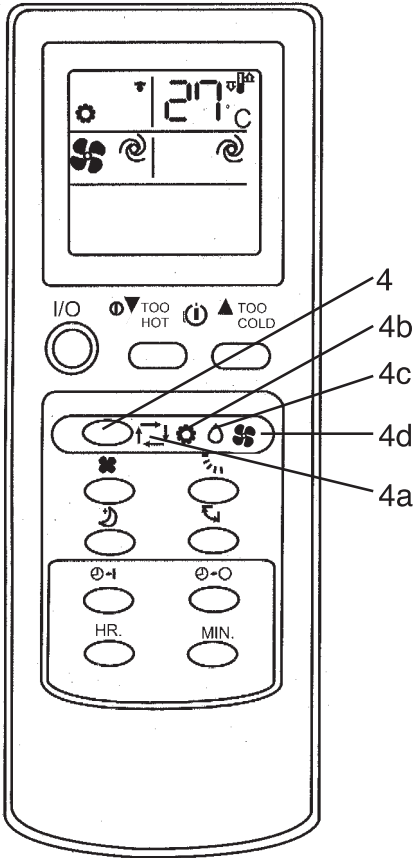

**Achtung!**

Wenn die Umgebungstemp. zu hoch ist, arbeitet die Kühlung mit max. Leistung.

Um Kühlen, Entfeuchten oder Heizen auszuwählen:

1 Drücken Sie die EIN/AUS-TASTE

2 Drücken Sie um die entsprechende Funktion zu wählen.

Jedes Mal, wenn die Taste gedrückt wird, ändert sich die Funktion in folgender Reihe:

-Kühlen - Entfeuchten - Ventilator

Sie möchten das Gerät ausschalten

Drücken Sie die EIN/AUS-TASTE

Wenn das Gerät einmal eingestellt ist, reicht das Drücken der EIN-TASTE, um die gleiche Funktion wie vorher zu haben.

**Display-Anzeige am Innengerät**

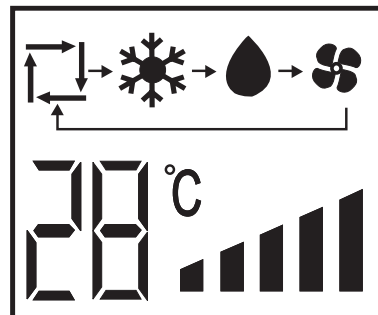

## Änderung der Temperatur

Drücken Sie die „zu warm-too hot“ Taste,  um die Temperatur zu reduzieren. Jedes Mal, wenn Sie drücken reduziert sich die eingestellte Temperatur um 1°C.

Drücken Sie die „zu kühl-too cool“ Taste,  um die Temp. zu erhöhen. 1x drücken erhöht die Temp. um 1°C.

Das System kann überlastet werden, wenn das Klimagerät zuviel Wärme aus der Luft abzieht. Der Ventilator des Außengerätes stoppt automatisch um die Klimaanlage zu schützen aufgrund der Mikroprozessorsteuerung. Wenn der Ventilator des Außengerätes stoppt, das Außengerät zeigt Frost an. Dies ist aber kein Defekt oder eine Störung.

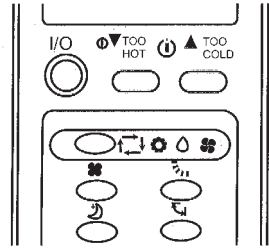

## Entfeuchtungsbetrieb

Wenn die Temp. in Automatikfunktion eingestellt ist, kann diese Funktion nicht geändert werden.

Auswählen der Funktion (Kühlen, Entfeuchten).

Überwachung beim Betrieb:

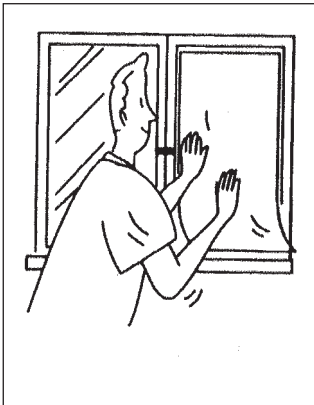

1. Schließen Sie die Fenster und lassen die Rollos herunter oder verringern einfallendes Sonnenlicht, um die Kühlungswirkung zu erhöhen.

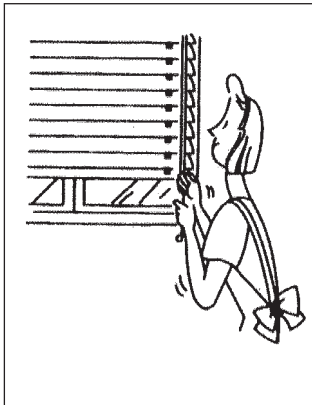

2. Lassen Sie die Jalousien herunter, um Sonnenlichteinfall zu verringern.

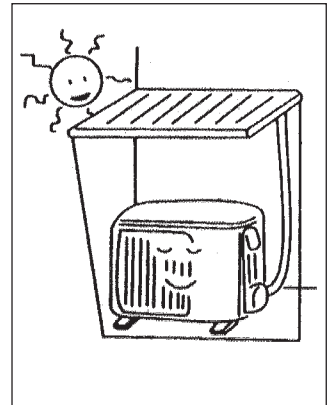

3. Montieren Sie das Außengerät an einem günstigen Platz, um die direkte Sonneneinstrahlung zu verringern und Energie zu sparen.

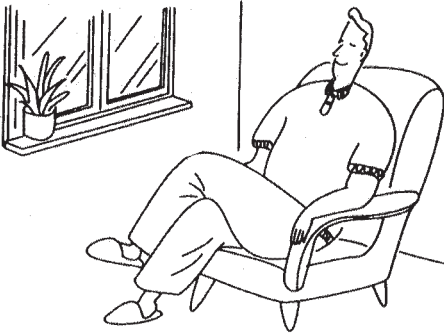



## Entfeuchten

70% Luftfeuchte ist die Obergrenze für den Menschen, um sich noch wohl zu fühlen. Wenn es dem Menschen zu warm ist, ist der Wassergehalt zu hoch, in anderen Worten die Luftfeuchte ist zu hoch. Luftfeuchte hat eine bestimmte Relation zur Temperatur. Generell gilt: 60-70% für den Sommer und 50-70% für den Winter.

## Justierung der Luftgeschwindigkeit und Luftströmung

Wählen Sie eine Ihnen genehme Luftströmung und Luftumwälzung aus.

Drücken Sie die Taste,  um die Luftgeschwindigkeit zu ändern. Bei jedem Drücken der Taste ändert sich die Luftgeschwindigkeit wie folgt: niedrig, mittel, hoch, automatisch

Wählen Sie eine hohe Stufe  aus, um den ganzen Raum zu kühlen. Wählen Sie die Schlaffunktion, wenn Sie schlafen möchten und dabei den Lärm reduzieren wollen.

Drücken Sie die -Taste, um die Luftströmung ab/auf zu ändern. Jedes Mal, wenn die Taste gedrückt wird ändert sich die Richtung.

Empfohlener Bereich für die Luftströmung ab/auf. Justieren Sie mit der Automatiktaste, wählen Sie Kühlen oder Entfeuchten.

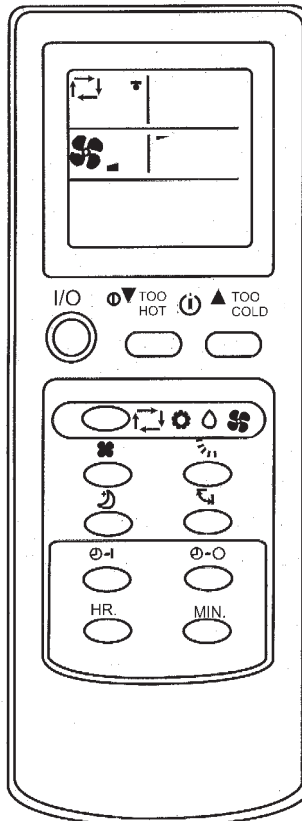

## Display-Anzeige am Innengerät



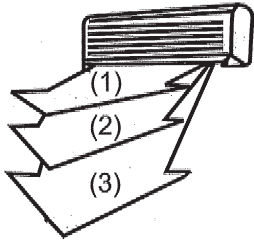

### Achtung:

- In der Entfeuchtungs- und Kühlfunktion bläst die Luft für 1 Stunde nach unten (Pos.1 - 3). Dann wechselt das Gerät in die horizontale Luftströmung, um ein Tropfen zu vermeiden.
- Stellen Sie mit der Fernbedienung die auf/ab Richtung ein.

## Justierung der Luftgeschwindigkeit und Luftströmungsrichtung

### Automatische Luftströmung

Drücken Sie die  Taste, ändern Sie die Luftströmung auf automatisch und es wird dann die beste Lamellenstellung für eine effiziente Wirkung ausgewählt.

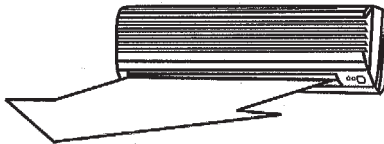

Bei Kühlen und Entfeuchten strömt die Luft horizontal aus.

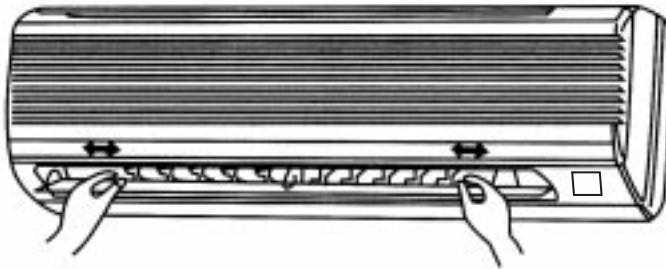



Die linke und rechte Strömungsrichtung kann manuell eingestellt werden.

Die Einstellungen machen Sie bevor Sie das Gerät in Betrieb nehmen. Während des Betriebes schwingen die Lamellen und die Finger könnten eingeklemmt werden.

## Volle Ausblaswirkung

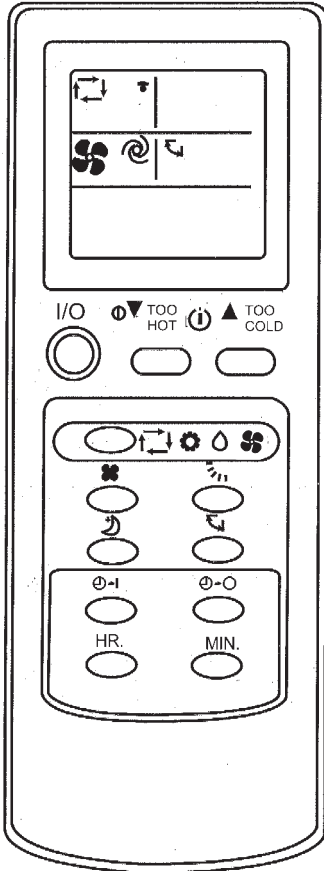
Wenn diese Funktion gestartet wird, wird jeder Teil des Raumes gekühlt.



Machen Sie folgendes:  
Drücken Sie die  Taste.

Rückgängigmachen:  
Drücken Sie die  Taste noch einmal.

Drücken Sie die  Taste während der vollen Ausblaswirkung, um den Vorgang zu stoppen. Wenn die Vollblaswirkung gestartet wird, erreicht die kühle Luft jeden Winkel des Raumes.

## Angenehme Schlafbetriebsfunktion

Stellen Sie diese Funktion ein, wenn eine ruhige Umgebung während des Schlafs gewünscht wird.

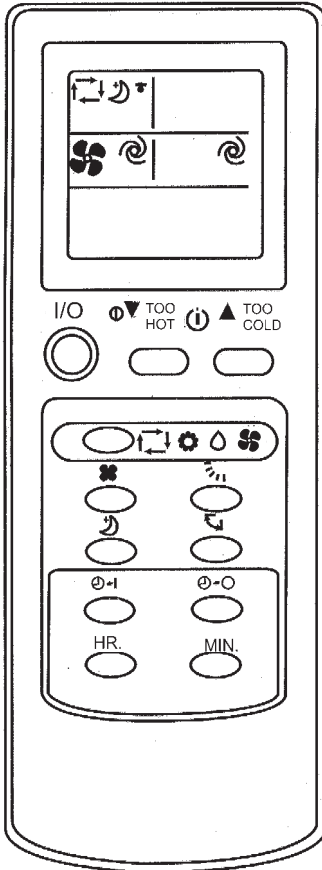

Machen Sie folgendes:  
Drücken Sie die  Taste.  
Machen Sie dies, wenn Sie eine ruhige Umgebung während des Schlafes haben wollen.

Um diese Funktion aufzuheben:  
Drücken Sie wieder die  Taste.

**Achtung:**  
Starten Sie diese Funktion, wenn Sie schlafen gehen. Wenn Sie dies während des Tages machen, kann es sein, dass die Umgebungstemperatur zu hoch wird, weil sich die Kühlleistung verringert.

## Timer Betrieb (EIN/AUS)

Stellen Sie den TIMER-Betrieb vor dem Schlafen oder für die normale Zeit des Nachhausekommens oder normalen Aufstehens ein.

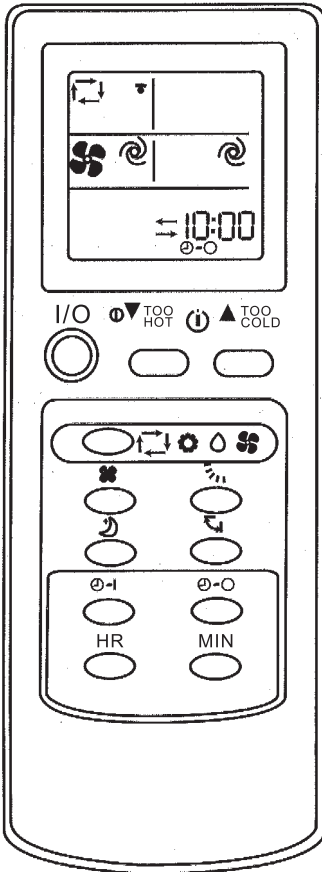

Display-Anzeige am Innengerät



### Ein (On) - Timer Einstellung

- 1 Drücken Sie die  $\odot$  Taste während des Betriebs, um den Timer auf "EIN" zu stellen. Bei jedem Drücken der Taste, ändert sich die Sequenz Startzeit > Löschen.
- 2 Drücken Sie die Stunden-Minuten-Taste  $\text{HR}$   $\text{MIN}$  um die gegenwärtige Zeit einzustellen. Bei jedem Drücken ändert sich die Zeit um 1 Stunde bzw. um 10 Minuten. (AM=24-12 Uhr; PM=12-24 Uhr)  
Löschvorgang  
Drücken Sie die  $\odot$  Taste, um Timereinstellung zu löschen.

### Aus (Off)-Timer Einstellung

- 1 Drücken Sie die  $\odot$  Taste während des Betriebs, um den Timer auf AUS zu stellen. Bei jedem Drücken wechselt die Sequenz > Timer "Aus"-abschalten.
- 2 Drücken Sie die Stunden und Minutentaste  $\text{HR}$   $\text{MIN}$ , um den Timer - AUS auf die richtige Zeit einzustellen. Jedes Drücken bewirkt eine Änderung um 1 Stunde bzw. 10 Minuten.

### Abschalten

Drücken Sie die  $\odot$  Taste, um den Timer abzuschalten.

# Hinweis zur Bedienung der Fernbedienung

- Niemals an einem Ort mit erhöhter Temperatur liegen lassen, wie z. B. in der Nähe eines beheizbaren Teppichs oder Ofens.



- Direkte Sonneneinstrahlung und starke Beleuchtung vermeiden.

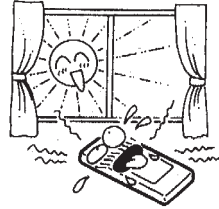

- Keine Hindernisse zwischen Fernbedienung und Anlage aufstellen.

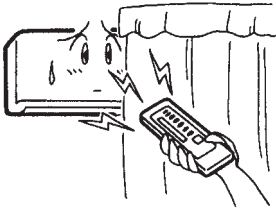

- Die Fernbedienung wird durch Herunterfallen beschädigt. Bitte vorsichtig damit umgehen.

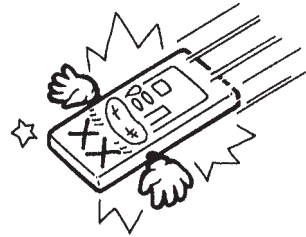

- Die Fernbedienung vor Bespritzen mit Wasser o.ä. schützen.



- Keine schweren Sachen auf die Fernbedienung legen.

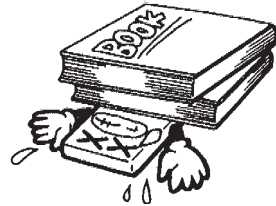

## Bei Betriebsausfall der Fernbedienung

- Sind die Batterien schwach?  
Alte Batterien durch Neue ersetzen und den Bedienungsvorgang nochmals wiederholen. (↔ Seite 12)
- Falls der Ausfall nicht behoben werden konnte, Notlaufbetrieb (↔ Seite 11)  
Setzen Sie sich mit Ihrem Servicepartner in Verbindung.



## Folgende Hinweise unbedingt beachten!

**Nicht am Stromkabel ziehen.**

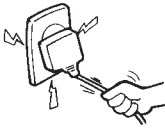

Durch Ziehen am Stromkabel wird es schwerwiegend beschädigt, was zu Gefahrensituationen führen kann.

**Den Raum während des Betriebes hin und wieder lüften.**

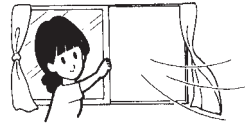

Besondere Vorsicht ist beim zusätzlichen Gebrauch von Gasgeräten geboten.

**Stromkabel und Stecker prüfen.**



Lose Stecker und beschädigte Stromkabel können Ausbrennen oder Kurzschluss zur Folge haben und sind äußerst gefährlich.

**Keine Insektizide etc. auf die Anlage sprühen.**

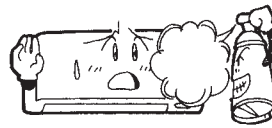

Brennbare Sprays wie z. B. Insektengift oder Farben können leicht entflammen. Niemals auf die Klimaanlage sprühen.

**Betrieb nicht starten oder beenden mit Hilfe des Netzsteckers.**

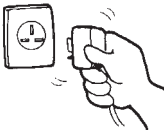

Den Betrieb niemals durch Einstecken oder Herausziehen des Netzsteckers starten bzw. stoppen, da dies gefährlich ist.

**Luftstrom nicht über einen Zeitraum von mehreren Stunden direkt auf die Haut auftreffen lassen.**



Diese Praxis ist gesundheitsschädlich. Aus diesem Grunde die Richtung des Luftstromes vor dem Einschlafen entsprechend einstellen.

**Keine Stäbe usw. hineinstecken.**

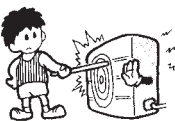

Keine Stäbe o.ä. in die Luftaustritts- bzw. Eintrittsöffnungen einführen. Falls ein eingeführter Stab mit einem elektrischen Anlagenteil oder einem mit hoher Geschwindigkeit laufenden Ventilator in Berührung kommt, kann dies äusserst gefährlich werden.

**Luftstrom nicht unterbrechen.**



Falls sich an der Luftaustritts- bzw. Eintrittsöffnung ein Gegenstand befindet, der den Luftstrom behindert, so führt dies zu einer übermässigen Belastung der Klimaanlage und kann zum Anlagenstillstand führen.

# Betriebshinweise

- Zur Sicherstellung eines wirtschaftlichen und komfortablen Betriebes Ihrer Anlage sollten folgende Hinweise beachtet werden:

## Eine angemessene Raumtemperatur einstellen.

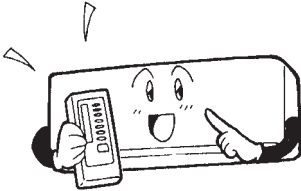

Übermässig hohe oder niedrige Temperaturen schaden Ihrer Gesundheit und vergeuden Strom und Energie.

## Filter regelmäßig reinigen.

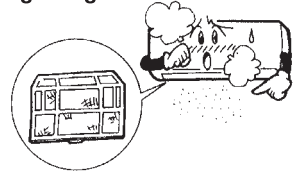

Verstopfte Filter können den Luftstrom blockieren und zu einer Minderung der Betriebsleistung führen. Die Filter sollten mindestens alle zwei Wochen gereinigt werden.

## Direkte Sonneneinstrahlung und Luftzug vermeiden.

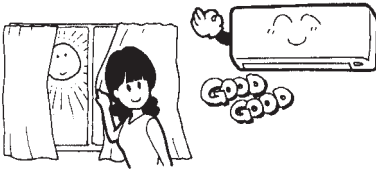

Während des Kühlbetriebes sollte direkte Sonneneinstrahlung durch Vorhänge oder Rollläden vermieden werden. Die Fenster und Türen sollten ausser beim Lüften stets geschlossen bleiben..

## Die Richtung des Luftstromes ordnungsgemäss einstellen.

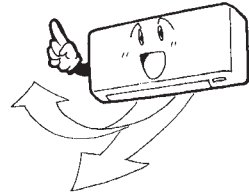

Zur Erzielung einer gleichmässigen Raumtemperatur den Luftstrom von oben nach unten und von links nach rechts entsprechend einstellen.

## Während des Kühlbetriebes so wenig Wärme als möglich erzeugen.

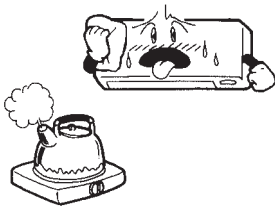

Soweit möglich, alle Wärmequellen aus dem Raum fernhalten.

# Wartung und Instandhaltung

## Vor der Wartung

Anlage ausschalten und Netzstecker herausziehen.

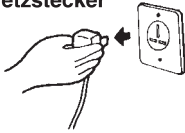

Niemals mit Wasser waschen.

**Stromschlag-  
gefahr**

Anlage mit einem weichen, trockenen Tuch abreiben.



Folgende Stoffe niemals verwenden.

- Durch heisses Wasser (40°C oder höher) kann sich die Anlage verziehen und ihre Farbe verändern.
- Durch Benzin, Farbverdünner, Benzol und Poliermittel usw. verzieht sich die Anlage bzw. wird verkratzt.

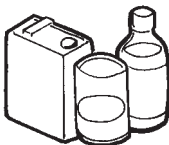

### Merke

Falls der Luftfilter mit Staub o.ä. verstopft ist, so führt dies zu einer Beeinträchtigung der Kühlleistung, zu einer Erhöhung des Betriebsgeräusches und ebenso zu erhöhtem Stromverbrauch. Deshalb ist es ratsam, die Filter in regelmäßigen Abständen zu reinigen.

## Während der Betriebsperiode

Reinigen des Luftfilters

### 1 Luftfilter herausnehmen

- ① Beide Seiten des unteren Teils der Luftansaugöffnung abnehmen, Klappe lösen, und anschliessend hochziehen.
- ② Den Griff des Luftfilters vorsichtig mit den Fingern fassen und durch leichtes Hochziehen herausnehmen. Luftfilter ca. alle zwei Wochen reinigen.

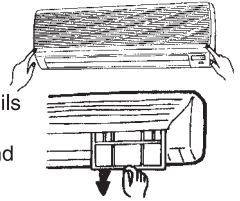

### 2 Reinigen

Wenn der Filter sehr schmutzig ist, mit warmen Wasser waschen (bei ca. 30°C) und gründlich abtrocknen.

- Filter niemals in kochendem Wasser auswaschen.
- Nicht über offenem Feuer trocknen.
- Filter sanft ziehen.



### 3 Filter wieder einbauen

- Betrieb ohne Wiedereinbau des Filters führt zur Verstaubung der Anlage, wodurch diese Schaden nehmen kann.

### 4 Verschließen des Luftansauggitters

Beide Seiten des Luftansauggitters leicht andrücken, bis die Klappe einrastet, anschliessend leicht auf den mittleren Bereich des Luftansauggitters drücken.

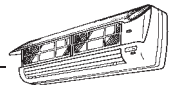

Reinigen der Anlage

- Anlage mit einem weichen, trockenem Tuch abreiben oder mit dem Staubsauger reinigen.
- Falls die Anlage sehr stark verschmutzt ist, mit einem warmen Wasser getränkten Tuch abreiben.



## Zum Ende der Betriebsperiode

- 1** Die Anlage einen halben Tag lang nur bei VENTILATOR-Betrieb laufen lassen.

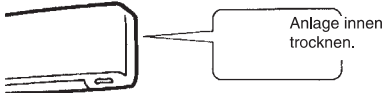

- 2** Auch bei längeren Standzeiten den Netzstecker ziehen!

Die Anlage hat einen Leerlaufstromverbrauch in Höhe von ca. 5 W, selbst wenn sie nicht in Betrieb ist.

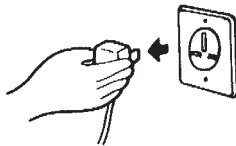

- 3** Die Luftfilter reinigen und wieder einbauen.

- 4** Sowohl das Innengerät als auch das Außengerät reinigen.

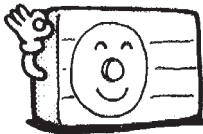

- 5** Batterien aus der Fernbedienung nehmen.

## Zum Beginn der Betriebsperiode

- 1** Sicherstellen, dass der Luftstrom im Bereich der Lufteintritts- und Austrittsöffnungen der Innen- und Außengeräte nicht durch Hindernisse blockiert wird.



- 2** Einbausoekel auf Korrosion bzw. Rost prüfen.

- 3** Sicherstellen, dass keine der Erdungsleitungen gerissen oder unterbrochen sind.

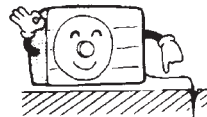

- 4** Sicherstellen, dass die Luftfilter rein sind.

- 5** Netzstecker einstecken.

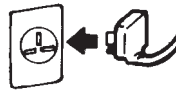

- 6** Batterien in die Fernbedienung einlegen. Auf richtige Polung achten + -.

# Ist die Anlage ordnungsgemäß aufgestellt?

## Wie finde ich eine geeignete Position zum Aufstellen?

- Steht irgendetwas im Weg, wodurch die Ventilation beeinträchtigt bzw. der Betrieb vor dem Innengerät blockiert wird?
- Anlage niemals an folgenden Orten aufstellen:
  - Orte, an denen brennbare Gase austreten.
  - Orte, an denen Ölspritzgefahr besteht.
- Falls die Anlage an Orten zum Einsatz kommt, an denen Sulfidgase auftreten, oder in Strandnähe den Meeresbrisen ausgesetzt ist, kann die hierdurch auftretende Korrosion zu Störungen führen. Setzen Sie sich in diesem Falle mit Ihrem Händler in Verbindung.
- Die Klimaanlage selbst, aber auch die Fernbedienung, muss in einem Abstand von mindestens 1 m von Fernsehern oder Radios aufgestellt werden.
- Das beim Luftentfeuchten entstandene Wasser in der Innenanlage in einen gut funktionierenden Abfluss gießen.

## Achten Sie auch auf Betriebsgeräusche

- Wählen Sie bei der Montage der Anlage einen Platz, der für das Gewicht der Anlage geeignet ist und nicht zu einer Erhöhung des Betriebsgeräusches bzw. zu Vibrationen führt. Besonders wenn die Gefahr besteht, dass die Vibrationen auf das Haus übertragen werden, sollten bei der Montage zwischen Anlage und dem Befestigungsmaterial Einlagen mit Vibrationsschutz montiert werden.
- Wählen sie für die Montage der Aussenanlage einen Platz, an dem austretende kalte oder warme Luft sowie das entstehende Betriebsgeräusch nicht zu einer Belästigung der benachbarten Anwohner führt.
- Gegenstände, die in der Nähe des Lufteintritts- bzw. Luftaustrittsschachtes der Aussenanlage liegen gelassen werden, können zu Störungen bzw. zu einer Erhöhung des Betriebsgeräusches führen. Niemals Hindernisse in der Nähe des Lufteintritts- bzw. Luftaustrittsschachtes liegen lassen.
- Falls während des Betriebes unregelmäßige Geräusche auftreten, ist der Servicepartner zu benachrichtigen.

## Inspektion und Wartung

Je nach Wartungsbedingungen und Betriebsumfeld verschmutzt das Innere der Klimaanlage nach einigen Gebrauchsperioden (ca. 3 bis 5 Jahre), was zu einer Leistungsverminderung führt. Deshalb empfiehlt sich zusätzlich zu der normalen Reinigung auch eine Inspektion und Wartung. (Somit kann die Klimaanlage für einen längeren Zeitraum ohne Besorgnis genutzt werden.)

- Setzen Sie sich bezüglich Inspektion und Wartung entweder mit Ihrem Servicepartner oder einer der Geschäftsstellen der Vertriebsgesellschaften in Verbindung. (In diesem Fall wird eine Wartungsgebühr erhoben.)
- Wir empfehlen die Durchführung von Inspektions- und Wartungsarbeiten während der Periode des Nichtgebrauches.

# Was ist vor Anruf des Wartungsdienstes zu beachten?

Bitte überprüfen Sie erst folgende Punkte, bevor Sie Ihren Servicepartner beanspruchen.

## Die Klimaanlage ist komplett außer Betrieb.

Befindet sich der Netzstecker in einer Steckdose?

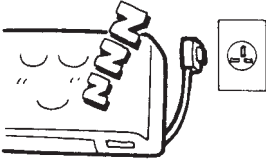

Ist ein Stromausfall oder eine durchgebrannte Sicherung vorhanden?



## Schwache Kühlleistung

Ist die Einstellung der Raumtemperatur passend?



Sind die Luftfilter sauber? (nicht verstopft)?

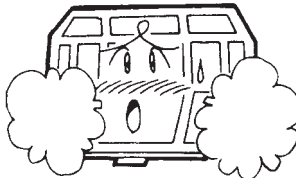

Sind die Fenster und Türen offen?

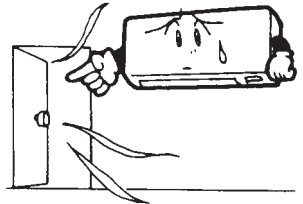

Steht der Raum unter direkter Sonneneinstrahlung?

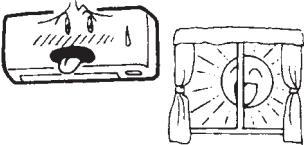

Befindet sich eine Wärmequelle im Raum?

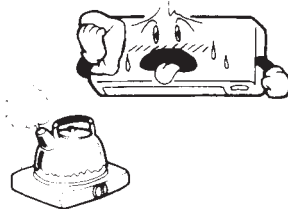

Befinden sich zu viele Leute im Raum?

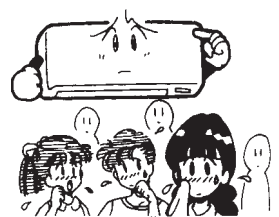

Falls die Klimaanlage auch nach Überprüfung der oben genannten Punkte nicht ordnungsgemäß läuft, oder falls Zustände auftreten, wie auf den Vorgänger-Seiten beschrieben, schalten Sie das Gerät bitte aus und setzen Sie sich mit Ihrem Servicepartner in Verbindung.

## Noch einige wichtige Punkte zum Betrieb der Anlage

Es ist nicht möglich, die Anlage kurzzeitig nach dem Abschalten wieder neu zu starten.



Zum Schutz der Anlage ist ein Neustart innerhalb von 3 Minuten nach dem Abschalten nicht möglich.

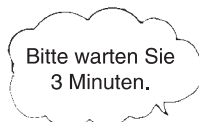

Die im Mikroprozessor eingebaute, dreiminütige Schutzzeiteinstellung schaltet sich automatisch ein. Wenn die Anlage zum ersten Mal angeschlossen wird, wird diese Funktion noch nicht ausgelöst.

Bei der Betriebsart TROCKNEN wird keine Luft herausgeblasen.

Der Ventilator des Innengerätes wird ab und zu gestoppt, um ein erneutes Verdunsten der bereits abgesaugten Feuchtigkeit zu verhindern und somit Energie zu sparen.

<p>Bei der Betriebsart KÜHLEN tritt Wasserdampf aus.</p>	<p>Dieses Phänomen tritt manchmal auf, wenn die Raumtemperatur und Feuchtigkeit sehr hoch sind. Vergeht aber wieder, sobald Temperatur und Feuchtigkeit verringert werden.</p>
<p>Es treten Gerüche aus.</p>	<p>Es kann vorkommen, dass die während des Betriebes ausgeblasene Luft ungewöhnlich riecht. Es handelt sich hierbei um den Geruch von Tabak oder Kosmetika, der an der Anlage haftet.</p>
<p>Es ist ein Geräusch wie von fließendem Wasser hörbar.</p>	<p>Dieses Geräusch wird durch die Kühlflüssigkeit hervorgerufen, die im Inneren der Anlage zirkuliert.</p>
<p>Es ist ein knackendes Geräusch hörbar.</p>	<p>Dieses Geräusch entsteht durch das Ausdehnen bzw. das Zusammenziehen von Plastikteilen unter Wärmeeinfluss.</p>
<p>Falls bei Gewittern ungewöhnliche Betriebsbewegungen beobachtet werden.</p>	<p>Gerät abschalten und Netzstecker herausziehen.</p> <p style="text-align: center;">↓</p> <p>Nach 3 Min. wieder einstecken.</p> <p>Stecker nach Ablauf von mindestens drei Minuten wieder in die Steckdose stecken und den Betrieb neu starten.</p>
<p>Wenn es nicht möglich ist, die Anlage nach Stromausfall oder Abstecken des Netzsteckers wieder in Betrieb zu setzen, auch wenn die Stromzufuhr wieder hergestellt wurde.</p>	<p>Der Speicher des Mikroprozessors wurde gelöscht. Zur Wiederaufnahme des Betriebes wieder über die Fernbedienung neu einstellen.</p>
<p>Die Signale der Fernbedienung werden nicht empfangen.</p>	<p>Die Signale der Fernbedienung werden beispielsweise nicht empfangen, wenn der Signalempfänger am Gehäuse der Klimaanlage direkter Sonneneinstrahlung oder starker Beleuchtung ausgesetzt wird. In diesem Fall unterbinden Sie die Sonneneinstrahlung oder dimmen Sie die Beleuchtung.</p>
<p>An den Gittern der Luftaustrittsöffnungen kann sich Kondensat bilden.</p>	<p>Wird die Anlage über einen längeren Zeitraum bei hoher Luftfeuchtigkeit betrieben, so kann sich an den Gittern der Luftaustrittsöffnungen Kondensat bilden und heruntertropfen.</p>

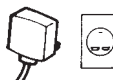



# In folgenden Fällen bitte unverzüglich mit Ihrem Servicepartner in Verbindung setzen:

In folgenden Situationen bitte sofort den Stecker ziehen und Ihren Servicepartner in Kenntnis setzen:

**Sicherung oder Schutzschalter fällt aus.**

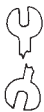

Häufiges  
Durchbrennen  
der Sicherung

**Stecker oder Kabel ist übermäßig heiß.**



**Isolierung der Netzleitung ist gerissen.**

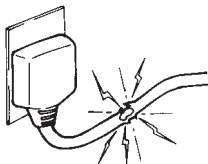

**Wenn nach dem Drücken des RUN-Knopfes (Betrieb) eine Betriebsstörung der Anlage festgestellt wird, die auch nach Herausziehen des Netzsteckers und Neustart der Anlage nach Ablauf von 3 Minuten anhält.**

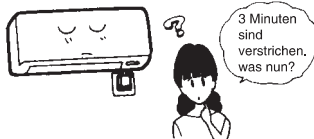

**Ein/Aus-Schalter setzt die Anlage nicht zuverlässig in Betrieb.**

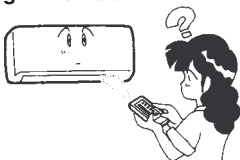

**Während des Betriebes treten ungewöhnliche Geräusche auf.**

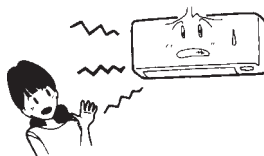

**Störungen bei Fernsehern, Radios oder ähnliche Geräten.**

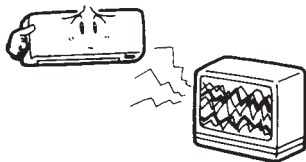

# Montageanweisungen:

## Montageplatz - Innenraumgerät

1. Die Öffnungen für Luftein- und Austritt sollten nicht abgedeckt sein, so daß die Luft im ganzen Raum verteilt werden kann.
2. Montieren Sie das Innengerät so, daß ein relativ kurzer Weg nach außen durch die Wand und zum Außengerät ist.
3. Achten Sie darauf, daß der Drainagenschlauch knickfrei und ohne Steigung nach außen gelegt werden kann.
4. Vermeiden Sie einen Platz neben einer Hitzequelle, hoher Luftfeuchtigkeit oder entflammbar Gas.
5. Wählen Sie einen Platz der stabil genug für die Montage ist, damit das Gerät nicht Vibrationen ausgesetzt ist.
6. Vergewissern Sie sich, daß die Installation ordentlich und sauber durchgeführt ist.
7. Sorgen Sie dafür, daß ausreichend Platz für spätere Reparaturen und Service ist.
8. Das Gerät sollte mindestens 1 m von elektrischen Geräten und Installationen entfernt sein, z.B. TV, Radio, PC-Rechner usw.
9. Wählen Sie einen Platz, wo das Gerät leicht erreichbar ist, um Filter zu reinigen oder zu wechseln.

## Montageplatz - Außengerät

1. Wählen Sie einen Platz, wo die Nachbarn nicht durch das Geräusch und Luftaustritt gestört werden.
2. Wählen Sie einen Platz, wo ausreichende Luftzufuhr gewährleistet ist.
3. Luftein- und Austritt dürfen nicht abgedeckt sein.
4. Der Platz soll ausreichend stabil für die Montage und Vibration sein.
5. Es dürfen keine Gefahren wegen brennbarem Gas oder Gasaustritt wegen Korrodierung vorhanden sein.
6. Vergewissern Sie sich, daß die Installation gemäß den Vorschriften durchgeführt wird. (Kältefachmann und Elektrofachmann)

### Beachten Sie:

**Folgende Punkte können zu Störungen führen. Informieren Sie sich bei Ihrem Service-Fachbetrieb, damit es später nicht zu Störungen kommt.**

### Folgende Aufstellplätze sollen vermieden werden

- Ein Platz, wo Öl (Maschinenöl) gelagert ist.
- Ein Platz, wo viel Salzgehalt ist.
- Ein Platz, wo viel schwefelhaltige Quellen, z.B. Heilbäderzonen vorhanden sind.
- Ein Platz, wo Radiosender oder Verstärkerantennen, Schweißgeräte und medizinische Geräte betrieben werden.
- Ein Platz mit sonstigen ungewöhnlichen Gegebenheiten

**Achtung: Elektrischer Anschluss nur durch Fachbetrieb ausführen!**  
**Alle elektrischen Arbeiten müssen von einem autorisierten Fachmann nach den Vorschriften ausgeführt werden.**  
**Die vorgeschriebene Spannung und ein fachgerechter Anschluss müssen eingehalten werden.**

## Montage des Innenraumgerätes

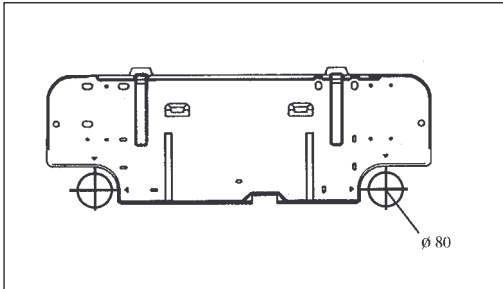

## Montage der Rückwand

1. Montieren Sie die Rückwand immer waagrecht.
2. Vergewissern Sie sich, daß die Rückwand fest angeschraubt, und mit einem Gewicht von ca. 50 kg belastbar ist.

## Anbringung des Drainageschlauches

1. Für eine gute Drainage sollte der Schlauch leicht nach unten geneigt sein.
2. Knicken oder verdrehen Sie den Schlauch nicht.

## Installation der Kühlleitungen

1. Machen Sie den Mauerdurchbruch für die Kühlleitungen ( $\varnothing 80$  mm) leicht nach aussen abfallend.
2. Setzen Sie den Rohrschutz ein, um die Kühlleitung und Kabel zu schützen.

## Beachten:

**Zuerst die Kühlleitung am Innengerät befestigen, dann am Außengerät.**

**Beim Biegen der Kühlleitung bitte sehr behutsam sein.**

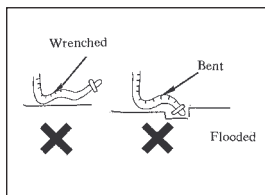

Nach diesen Vorbereitungen kann das Innengerät an der bereits vormontierten Wandplatte eingehangen werden. Die werkseitig vormontierte Kupferrohrleitung mit Isolierschlauch wird je nach Wanddurchführung in die Pos. 1 - 2 - 3 oder 4 gebogen. Wird eine Rohrmontage nach Pos. 1 - 2 oder 4

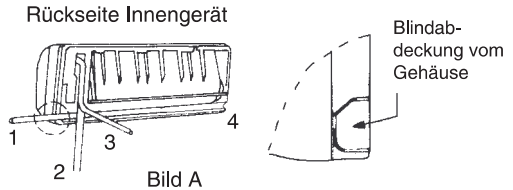

gewählt, muss zuvor vom Gehäuse die entsprechende Blindabdeckung herausgebrochen werden. Zum Abhängen vom Innengerät und durchführen der Leitungen durch die Wandöffnung ist es ratsam einen Helfer zu haben.

## Endmontage Innengerät:

1. Stecken Sie zuerst den Abwasserschlauch durch die Wandhülse, danach die Verbindungsleitung. Und nun die beiden Kupferrohre mit Isolierschlauch und hängen das ganze Innengerät an die vormontierte Wandplatte. (Bild B) Zur leichteren Montage der Rohre durch die Wandhülse empfehlen wir die Rohre samt Verbindungsleitung mit dem PVC-Wickelband zu umwickeln, somit erhalten Sie einen kompakten Strang.

Die Netzleitung mit Schuckostecker wird nicht durch die Wandhülse gesteckt.

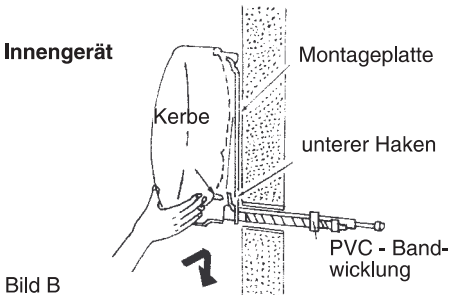

(Anmerkung: Wenn Sie die Verrohrung nach Pos. 4 von Bild A durchführen, muss zuvor die Verlängerungskupferleitung von Aussen durch die Mauerbüchse nach Innen gesteckt werden.)

Achten Sie darauf, dass alle Rohre sowie der Wasserablaufschlauch knickfrei verlegt sind. Der Wasserablaufschlauch sollte immer nach Außen verlegt werden, damit das Kondenswasser in einen Sammelbehälter oder Ablauf laufen kann.

## Isolierung der Kältemittelleitungen

- Isolieren Sie die Verschraubungen der Kältemittelleitungen mit Wärmedämmung. (Isolierschlauch)
- Umwickeln Sie die gesamte Wärmedämmung gut mit Isolierband.
- Die Isolierung ist wichtig, da jede Kühlleitung schwitzt und somit das Tropfwasser Wände und Boden in Ihrer Wohnung verunreinigen kann.

### Isolierung der Kältemittelleitungen an den Verschraubungen

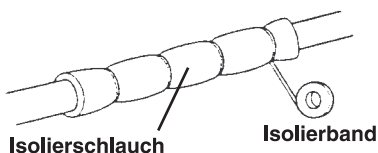

## Montage des Aussengerätes

### Anschluss Verbindungskabel Aussengerät nur durch Elektrofachbetrieb:

### Elektroanschluss

1. Entfernen Sie das Frischluftanschlussteil
2. Entfernen Sie die Anschlussklemme und klemmen das Netzkabel am Anschlussteil mit den Schrauben an. Vergewissern Sie sich, dass die Verdrahtung mit dem Innengerät übereinstimmt.
3. Fixieren Sie die Drähte mit der Klemme und stellen die entsprechenden Verbindungen her.
4. Vergewissern Sie sich nochmals, dass die Anschlüsse auch wirklich fest sind.
5. Jetzt wieder das Frischluftteil befestigen.

### Beachten:

**Falscher Elektroanschluss kann elektrische Störungen verursachen. Ziehen Sie nicht am Kabel, wenn Sie es an der Klemme anschließen.**

# Wichtige Hinweise zur Montage

## Wahl des Einbauortes der Innenanlage

- Luftstrom darf nicht blockiert werden.
- Die gekühlte Luft soll sich in jedem Abschnitt des Raumes verteilen.
- Der maximale Abstand zwischen Innen- und Außengerät beträgt 15 m, der maximale Höhenunterschied beträgt 5 m.
- An einer festen Wand montieren um Vibrationen zu vermeiden.
- Direkte Sonneneinstrahlung vermeiden.
- Auf leichten Kondensatabfluss achten.

## Wahl des Einbauortes der Außenanlage

- Anlage darf auch bei starken Windböen nicht beeinträchtigt werden.
- Es ist auf gute Belüftung und Staubfreiheit zu achten, direkte Regeneinwirkung und Sonneneinstrahlung sind zu vermeiden.
- Darauf achten, dass die Betriebsgeräusche und die austretende Luft keine Belästigung für die Anwohner darstellen.
- Fest auf einer Unterkonstruktion montieren, erhöhten Lärm und Vibrationen zu vermeiden.
- Vermeiden Sie Orte, an denen brennbares Gas oder Lackagen auftreten können.
- Die Montagefüsse der Anlage sorgfältig befestigen, falls die Anlage in hoher Entfernung darüber montiert wird.

## Montagezubehör

Montageplatte  
Schrauben 4 x 25 mm  
Gummistöpsel  
Batterie 2 x MICRO LR03 1,5 V  
Fernbedienung ET-Nr.. 23.715.37.00

## Rohrleitungzubehör

Rohrverbindung  
Verbundklebeband  
Klemme  
Abflussschlauch  
Wandöffnungsabdeckung  
Verbindungskabel

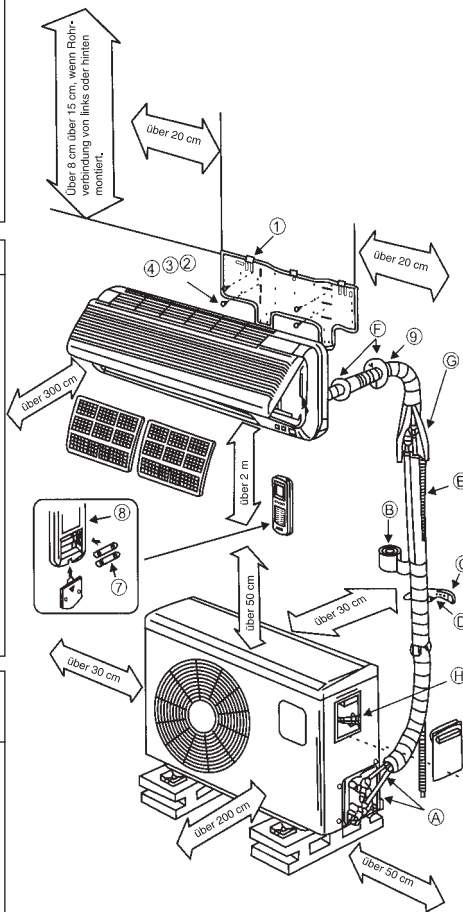

## Achtung

Setzen Sie sich einfach mit unserem Servicepartner in Verbindung: Dort werden Ihre Anfragen schnellstmöglich behandelt und Ihre Anlage sachgemäß montiert. Falls die Klimaanlage nicht von unserem Vertrags-händler montiert wurde, übernehmen wir keine Haftung für Dienstleistungen.

# Montageerläuterungen

## Verkabelung der Innen- und Außengeräte.

Innengerät  
ET-Nr. 23.715.31.00

Verbindungskabel

Außengerät  
ET-Nr. 23.715.35.00

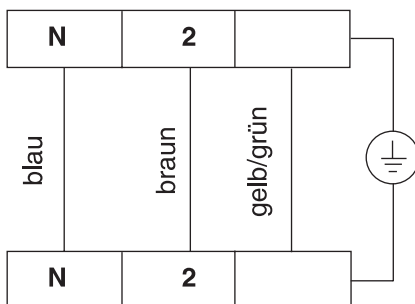

- (1) Kabelverbindungen wie in der Abbildung dargestellt fest und sicher mit den Anschlussklemmen verbinden.
- (2) Das Verbindungskabel am Innengerät ist bereits vor Auslieferung montiert.
- (3) Kabelverbindungen bei Klimaanlage:  
SKA 2500 HO 7 RN - F 3 G 1,0 mm<sup>2</sup>

## Anmerkungen

1. Eigenmächtige Änderungen am Gerät werden von unserer Garantieleistung nicht abgedeckt.
2. Sach- und Personenschäden aufgrund von Defekten durch Vertriebs-, Lagerungs- und Transport- sowie Entladepersonal unterliegen der Haftung der jeweiligen verursachenden Personen.
3. Wir haften nicht bei Schäden aufgrund von Produktdefekten, die durch unsachgemäße Eigenmontage durch den Nutzer entstanden sind (einschließlich Montage durch andere als die von uns autorisierten Parteien, sowie Umstellen nach bereits erfolgter Montage).
4. Wir haften nicht bei Schäden aufgrund von Produktdefekten, die durch dem Nutzer selbst durchgeführten Wartungsarbeiten entstanden sind (einschließlich durch den Nutzer beauftragte Wartungsarbeiten an dritte, nicht autorisierte Parteien.)
5. Wir haften nicht bei Schäden aufgrund von Produktdefekten durch Unterspannung unter 217 V ~, sowie Überspannung von 243 V ~ und höhere Gewalt.
6. Wir haften nicht bei Schäden aufgrund von Produktdefekten durch unsachgemässen Betrieb seitens des Nutzers.
7. Ein beschädigtes Stromkabel darf nur durch das angegebene Spezialstromkabel ersetzt werden.
8. Netzstecker ziehen, wenn die Klimaanlage nicht in Betrieb ist.

- D** EG Konformitätserklärung
- GB** EC Declaration of Conformity
- F** Déclaration de Conformité CE
- NL** EC Conformiteitsverklaring
- E** Declaracion CE de Conformidad
- P** Declaração de conformidade CE
- S** EC Konformitetsförklaring
- FIN** EC Yhdennukausilmoitus
- N** EC Konfirmitetserklæring
- RUS** EC Заявление о конформности
- HR** Dichiarazione di conformità CE
- RO** Declarație de conformitate CE
- TR** AT Uygunluk Deklarasyonu

# Einhell®

- GR** EC Δήλωση περι της ανταπόκρισης
- I** Dichiarazione di conformità CE
- DK** EC Overensstemmelseserklæring
- CZ** EU prohlášení o konformitě
- H** EU Konformkijelentés
- SLO** EU Izjava o skladnosti
- PL** Oświadczenie o zgodności z normami Europejskiej Wspólnoty
- SK** Vyhásenie EU o konformite



## Split-Klimagerät SKA 2500

Der Unterzeichnende erklärt in Namen der Firma die Übereinstimmung des Produktes.

The undersigned declares in the name of the company that the product is in compliance with the following guidelines and standards.

Le soussigné déclare au nom de l'entreprise la conformité du produit avec les directives et normes suivantes.

De ondertekenaar verklaart in naam van de firma dat het product overeenstemt met de volgende richtlijnen en normen.

El abajo firmante declara, en el nombre de la empresa, la conformidad del producto con las directrices y normas siguientes.

O signatário declara em nome da firma a conformidade do produto com as seguintes directivas e normas.

Undertecknad förklarar i firmans namn att produkten överensstämmer med följande direktiv och standarder.

Allekirjoittanut ilmoittaa liikkeen nimissä, että tuote vastaa seuraavia direktiivejä ja standardeja:

Undertegnede erklærer på vegne av firmaet at produktet samsvarer med følgende direktiver og normer.

Подписавшийся подтверждает от имени фирмы что настоящее изделие соответствует требованиям следующих нормативных документов.

Az aláíró kijelenti, a cég nevében a termék megegyezését a következő irányvonalakkal és normákkal.

Subsemnatul declară în numele firmei că produsul corespunde următoarelor directive și standarde.

İmzalayan kişi, firma adına ürünün aşağıda anılan yönetmeliklere ve normlara uygun olduğunu beyan eder.

Εν ονόματι της εταιρείας δηλώνει ο υπογεγραμμένος την συμφωνία του προϊόντος προς τους ακόλουθους κανονισμούς και τα ακόλουθα πρότυπα.

Il sottoscritto dichiara a nome della ditta la conformità del prodotto con le direttive e le norme seguenti.

På firmaets vegne erklærer undertegnede, at produktet imødekommer kravene i følgende direktiver og normer.

Niže podepsany jménem firmy prohlašuje, že výrobek odpovídá následujícím směrnicím a normám.

Az aláíró kijelenti, a cég nevében a termék megegyezését a következő irányvonalakkal és normákkal.

Podpisani izjavjam v imenu podjetja, da je proizvod v skladnosti s sledečimi smernicami in standardi.

Niżej podpisany oświadcza w imieniu firmy, że produkt jest zgodny z następującymi wytycznymi i normami.

Podpisující závazně prohlašuje v mene firmy, že tento výrobek je v súlade s nasledovnými smernicami a normami.

**98/37/EG**

**89/686/EWG**

Hans Einhell AG  
Wiesenweg 22  
D-94405 Landau/Isar

**73/23/EWG**

**87/404/EWG**

**97/23/EG**

**R&TTD 1999/5/EG**

**89/336/EWG**

**2000/14/EG: L<sub>WM</sub>.....dB(A); L<sub>WA</sub>.....dB(A)**

**90/396/EWG**

EN 60335-1/1988; EN 60335-1 A 55; EN 60335-2-40/08.93; EN 55104; EN 61000-4-5; ENV 50141; EN 61000-4-11

Landau/Isar, den 13.12.2002

Brock  
Technische Leitung

Stoiber  
Produkt-Management

Archivierung / For archives:

SKA2500/2365120-32-4155050-E





## Notizen:

---

---

---

---

---

---

---

---

---

---

---

---

---

---

---

---

---

---

---

---

---

---

---

---

---

---

---

---

---

---

# GARANTIEURKUNDE

Wir gewähren Ihnen zwei Jahre Garantie gemäß nachstehenden Bedingungen. Die Garantiezeit beginnt jeweils mit dem Tag der Lieferung, der durch Kaufbeleg, wie Rechnung, Lieferschein oder deren Kopie, nachzuweisen ist. Innerhalb der Garantiezeit beseitigen wir alle Funktionsfehler am Gerät, die nachweisbar auf mangelhafte Ausführung oder Materialfehler zurückzuführen sind. Die dazu benötigten Ersatzteile und die anfallende Arbeitszeit werden nicht berechnet.

**Ausschluss:** Die Garantiezeit bezieht sich nicht auf natürliche Abnutzung oder Transportschäden, ferner nicht auf Schäden, die infolge Nichtbeachtung der Montageanleitung und nicht normgemäßer Installation entstanden. Der Hersteller haftet nicht für indirekte Folge- und Vermögensschäden.

Durch die Instandsetzung wird die Garantiezeit nicht erneuert oder verlängert. Bei Garantieanspruch, Störungen oder Ersatzteilbedarf wenden Sie sich bitte an.

ISC GmbH · International Service Center  
Eschenstraße 6 · D-94405 Landau/Isar (Germany)  
Info-Tel. 0190-145 048 (62 Ct/Min.) • Telefax 0 99 51-26 10 und 52 50  
Service- und Infoserver: <http://www.isc-gmbh.info>

Technische Änderungen vorbehalten

Wegm. • 12/02