

DK **Betjeningsvejledning til inden- og**
N **udendørs aggregat**

Einhell[®]

Todelt klimaanlæg



Bemærk:

For at dette kvalitetsprodukt kan fungere optimalt, kræves det, at det placeres det rigtige sted og monteres og idriftsættes korrekt.

Sørg for en kompetent professionel rådgivning med hensyn til placering, montering og idriftsættelse – det vil forebygge funktionsforstyrrelser.

Producenten påtager sig intet ansvar for skader eller utilstrækkelig køleydelse som følge af, at produktet ikke behandles fagligt korrekt.

230 V-stikkontakten, som skal bruges til strømforsyningen, skal installeres af fagfolk.

Ved kassering af anlægget skal demonteringen samt bortskaffelse foretages af autoriseret el-/kølefagmand.



Art.-Nr.: 23.657.30

I.-Nr. 01026

SKA 3501 EQ C+H

Tekniske data:

Køleeffekt*	Watt	3500
Varmeffekt*	Watt	3900
Energi-effektivitet*		B (EER 3,02 / COP 3,43)
Luftkapacitet	m ³ /h	420
Abgef. Fugtighed	l/h	1,3
Kontaktur	h	24
Driftsspænding	V ~ Hz	230 / 50
Optagen effekt afkøling	Watt	1335
Tilført mærkestrøm afkøling	A	6,1
Optagen effekt opvarmning	Watt	1335
Tilført mærkestrøm opvarmning	A	6,1
Kompressor		Rullestempel
Startstrøm	A	33
Udetemperatur for køle drift	°C	+21 - +43 (DB)
Udetemperatur for varmedrift	°C	7 - +24 (DB)
Længde kølemiddelledning i leveringen		4 m
Længde kølemiddelledning maks.		4 m
Kølemiddel		R 407 c
Kølemiddel-påfyldningsmængde		1100 g
Lydniveau:	Indendørs	≤ 40 dB(A)
	Udendørs	≤ 55 dB(A)
Mål:	Indendørs cm	79 x 27,5 x 18
	Udendørs cm	83 x 54,5 x 25,5
Vægt:	Indendørs kg	10
	Udendørs kg	38

* EN 14511

<p>Sovefunktion: Computerstyret simulering af det menneskelige legemes fysiske sovekurve for tilvejebringelse af et støjsvagt og behageligt soveklima.</p>	<p>24-timers programindstilling: Nøjagtig tidsindstilling. Sovetiden samt indkoblingstiden kan indstilles på et vilkårligt tidspunkt inden for 24 timer.</p>	<p>Automatisk justering af lufthastigheden: Automatisk indstilling af ventilationsydelsen til høj, mellem eller lav lufthastighed, alt efter forskellen mellem den indstillede temperatur og rumtemperaturen.</p>
<p>Funktion for bevægelig luftstrøm: Vertikal op- og nedadgående bevægelse af luftstrømmen for undgåelse af lokal overkøling og for besparelse af energiudgifter; denne effekt, som orienterer sig efter vindens naturlige adfærd, opfattes meget behageligt af mennesket.</p>	<p>Automatik for kølig / varm luft: I denne automatiske modus sker der horisontal luftudtrængning ved kølefunktionen og en nedad rettet luftudtrængning ved varmfunktionen.</p>	<p>Blæserfunktion med forskellige vinkelindstillinger: Du kan vælge blandt i alt fem forskellige indstillinger, alt efter rummets form og den pågældende lokalitet.</p>
<p>Termo-startsystem: Ved indkobling blæses der ikke kold luft ud.</p>	<p>Uafhængig affugtningsfunktion: Computerstyret affugtningsfunktion uden ændring af rumtemperaturen.</p>	<p>Selvdiagnosefunktion: Indikatorlamperne TIMER og RUN blinker ved funktionsforstyrrelse i indendørs anlæg, inkl. angivelse af fejltipe og -sted.</p>
<p>Regulering for konstant omdrejning af ventilatormotor: Ventilatormotoren i det indendørs aggregat drejer altid med regelmæssig hastighed, selv ved ekstreme spændingsudsving (mellem 187V - 253V) og garanterer herved stabilitet m.h.t. luftstrøm og hastighed.</p>	<p>Rotationsstempel-blæser: Rotationsstempel-blæser fra nyeste generation, med ringe svingning, støjsvag, med lang levetid, energibesparende og omkostningseffektiv.</p>	<p>Mikroprocessorstyring: Mikroprocessor med sidst nye teknik for enkel betjening i tidsindstillings-modus sikrer en konstant stabil rumtemperatur.</p>

1. Sikkerhedsanvisninger

- Læs sikkerhedsanvisningerne, inden apparatet tages i brug.
- Gem betjeningsvejledningen, efter at du har læst den, og giv den videre til andre, der benytter klimaanlægget.
- Anlægget skal installeres efter gældende forskrifter.
- Apparatet må kun benyttes af børn eller psykisk handicappede under opsyn. Små børn må ikke bruge apparatet som legetøj.
- Klimaanlægget er udelukkende beregnet til rumklimatisering. Brug ikke apparatet til specielle formål, såsom opbevaring af levnedsmidler, præcisionsinstrumenter, planter, dyr, farver eller kunstværker, da sådanne genstande vil kunne tage skade.
- Kontroller, at netspændingen og spændingsangivelsen på mærkepladen stemmer overens.
- Apparatet må kun tilsluttes en jordforbundet beskyttelsesstikkontakt.
- Af sikkerhedsgrunde skal installeres et fejlstrømsrelæ (HFI-relæ).
- **Vigtigt!** Forlæng ikke ledningen, og undgå brug af multistik. Det vil undergrave den elektriske sikkerhed.
- **Vigtigt!** Slå altid apparatet til og fra med fjernbetjeningen. Træk aldrig stikket ud af stikkontakten, når apparatet er i drift.
- Sluk omgående for apparatet, og træk stikket ud af stikkontakten, hvis noget ikke er, som det skal være (f.eks. røglugt). Kontakt din servicepartner. Benyttes apparatet fortsat, kan det medføre defekt på anlægget eller elektrisk stød og brandskade.
- Hiv ikke i ledningen, når du trækker stikket ud af stikkontakten. Tag fat i selve stikket, når stikket skal trækkes ud af stikkontakten. Ellers kan netledningen blive beskadiget.
- Tryk ikke på kontakter med våde hænder. Ellers er der fare for elektrisk stød.
- Lad ikke den kolde luft blæse direkte ind på dig, og lad ikke rummet blive for koldt. Dette kan medføre ubehag og sundhedsskade.
- Sæt ikke planter eller dyr direkte i den kolde luftstrøm. Dyr og planter kan tage skade af den kolde luftstrøm.
- Stil ikke genstande under det indendørs aggregat, som ikke kan tåle vand. Hvis apparatet kører for lang tid med døre og vinduer åbne, med meget høj luftfugtighed eller tilstoppet kondensvandsafløb, kan vand kondensere og dryppe fra det indendørs aggregat.
- Kontroller, at kondensvandet uhindret kan løbe af. Ellers kan der opstå vandskader.
- Stik ikke fingre eller genstande ind i luftind- og udtagsåbningerne. Du kan komme til skade på den roterende blæser.
- Fjern aldrig blæsegitteret fra det udendørs aggregat. Du kan komme til skade på den roterende blæser.
- Forsøg ikke selv at reparere eller vedligeholde klimaaggregatet. Kontakt din servicepartner. Usagkyndig reparation og vedligeholdelse kan beskadige apparatet og forårsage brand eller kondensvandskader.
- Sluk for apparatet, og træk netstikket ud, inden du rengør det. Ellers er der fare for personskade.
- Klimaaggregatet må ikke vaskes i vand. Fare for eksplosion og/eller brand.
- Undgå brug af brandbare rengøringsmidler. Der vil kunne opstå brand og deformation af apparatet.
- Rør ikke ved metaldele på det indendørs aggregat, når luftfiltret tages ud. Du vil kunne komme til skade.
- Hvis klimaaggregatet anvendes sammen med andre varmeaggregater, skal rummet fra tid til anden ventileres. Ellers er der fare for iltmangel.
- Installer ikke apparatet i et rum, hvor der kan udtrænge brandbare gasser. Udtrængende gas kan ansamles og forårsage eksplosion.
- Hold ikke brændende genstande i nærheden af apparatet, som vil kunne rammes direkte af luftstrømmen. Det vil kunne fremkalde ufuldstændig forbrænding.
- Træk stikket ud, hvis apparatet ikke benyttes over længere tid. Ansamlinger af støv kan forårsage brand.
- Børn må ikke kravle op på det udendørs aggregat, læg ikke tunge genstande på det, og brug ikke vaskende eller rustne vægkonsoller til det udendørs aggregat. Fare for ulykker som følge af, at det udendørs aggregat falder ned eller vælter om.
- Sluk for apparatet, og træk netstikket ud under tordenvejr. Elektriske dele vil evt. kunne beskadiges af overspænding.
- Sørg for, at klimaanlægget er ordentligt elektrisk jordforbundet. Ved dårlig eller forkert foretaget jording er der fare for elektrisk stød.
- Ved utætheder i kølemiddelkredslobet skal du omgående slukke for apparatet og kontakte din servicepartner.
- Trænger der kølemiddel ud i rummet, kan kontakt med ild fremkalde en sundhedsfarlig gas. Sluk omgående for apparatet.
- Overlad den elektriske installation af anlæggets 230 V-stikkontakt til en autoriseret elektriker. Forket montering indebærer en risiko for person-

og tingsskade.

- Hvis du ikke vil montere anlægget selv, så lad vores køletekniske kundeservice eller anden fagmand tage sig af den køletekniske installation. Forket montage indebærer en risiko for person- og tingsskade.

● Indendørs apparat:

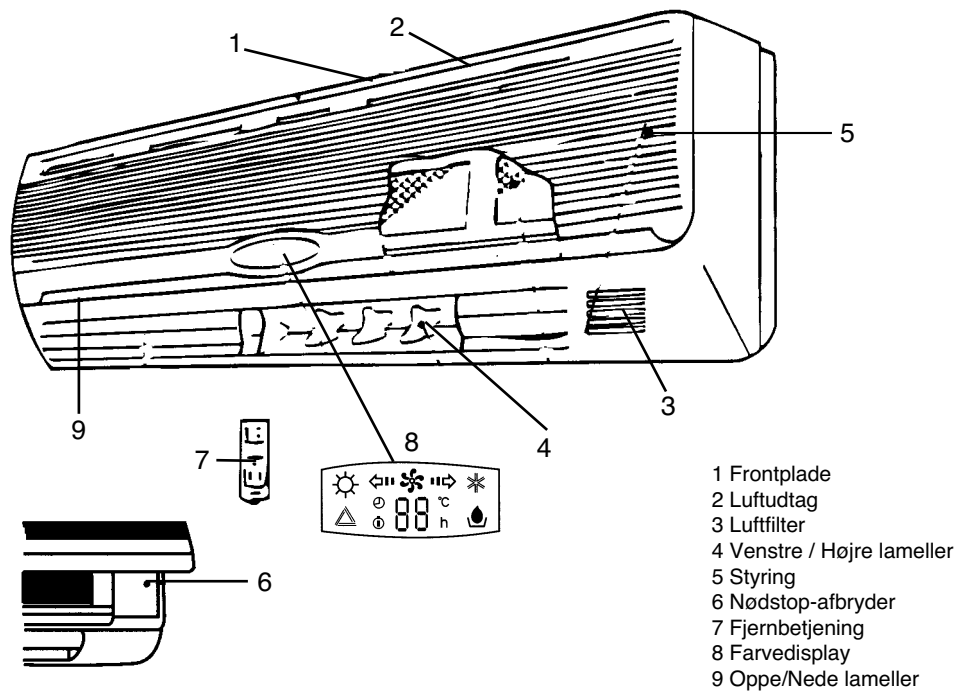

- 1 Frontplade
- 2 Luftudtag
- 3 Luftfilter
- 4 Venstre / Højre lameller
- 5 Styring
- 6 Nødstop-afbryder
- 7 Fjernbetjening
- 8 Farvedisplay
- 9 Oppe/Nede lameller

● Udendørs

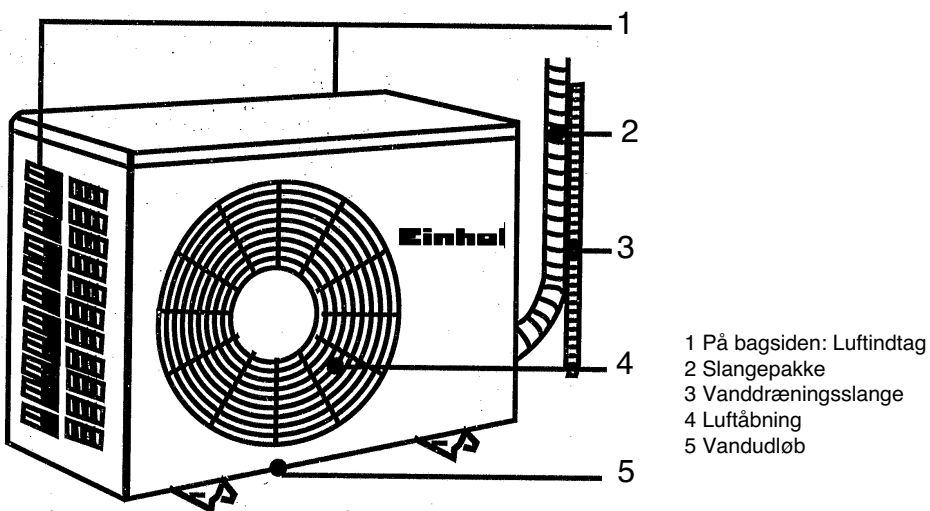

- 1 På bagsiden: Luftindtag
- 2 Slangepakke
- 3 Vanddræningsslange
- 4 Luftåbning
- 5 Vandudløb

Display indendørs apparat

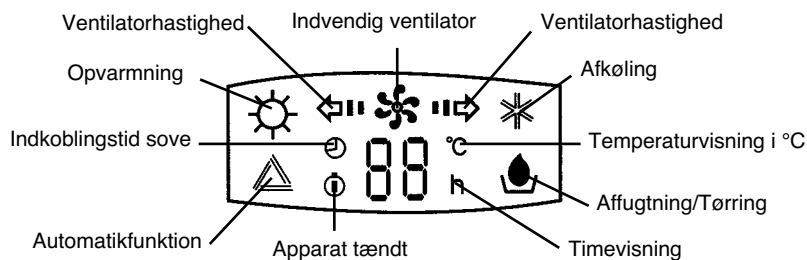

Beskrivelse af visninger på display

1. Standby-drift:

Den lysende taldiode viser den øjeblikkelige temperatur i rummet.

2. Indendørs apparat tændt:

Lysdioder for temperaturvisning og ventilator lyser: Den øjeblikkelige temperatur i rummet vises. Ventilatorens lysdioder blinker (med streger og pile). Når lysdioderne går ud, stopper den indvendige ventilator også.

3. Indstilling af rumtemperatur:

Temperaturvisningen "- -" blinker. Efter ca. 5 sek. vises den øjeblikkelige temperatur i rummet. Nu indstilles den ønskede rumtemperatur på fjernbetjeningen med tasterne "?T00- WARM eller ?T00 COOL". Bagefter vises den øjeblikkelige temperatur i rummet.

4. Indstilling af ventilator:

Visning for indvendig ventilator lyser, og ventilatorens hastighed vises. Efter ca. 8 sek. er indstillingen fuldført.

5. Indstilling af tid:

"indkoblingstid/sove" og "h" timevisning lyser. Cifrene viser den resterende driftstid. Til indstilling af sovefunktion viser cifervisningen "-" og skifter efter 5 sek. til den øjeblikkelige rumtemperatur.

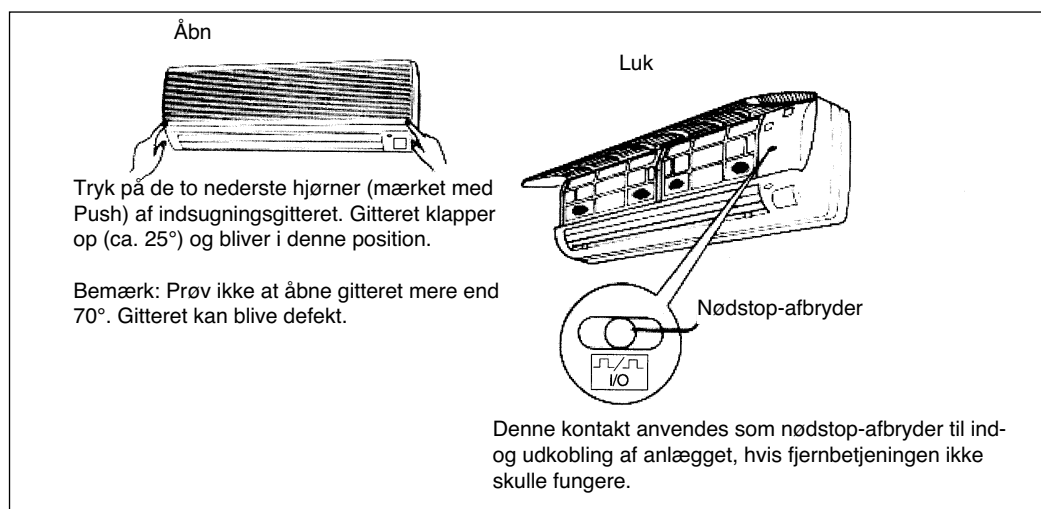

● Fjernbetjening:

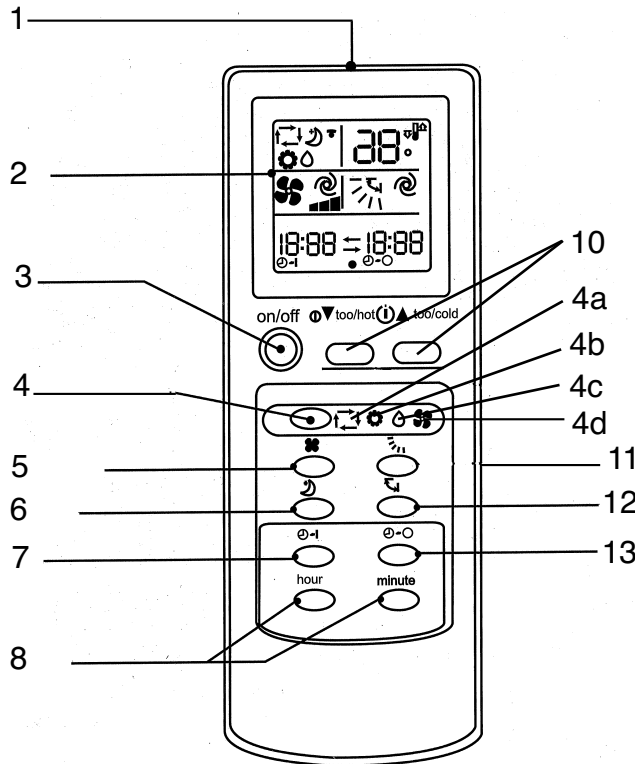

- 1 Signaludgangsvindue
- 2 Funktionsdisplay
- 3 Tænd/Sluk-knap
- 4 Funktionsknap (modus-omskifter)
- 4a Automatisk funktion
- 4b Afkøling
- 4c Affugtning (tørring)
- 4d Opvarmning
- 5 Kontakt til lufttomløbshastighed
- 6 Sove-vælgerknap
- 7 Timer On-knap
- 8 Timevælgerknap, minutindstilling, tidsindstilling
- 9 Urindstilling
- 10 Knap til temperaturjustering
- 11 Knap til indstilling af luftstrømningsvinkel
- 12 Knap til fuld udblæsning
- 13 Timer Off-tast
- 14 Resetknap
- 15 Aftagning af låg til batterimagasin

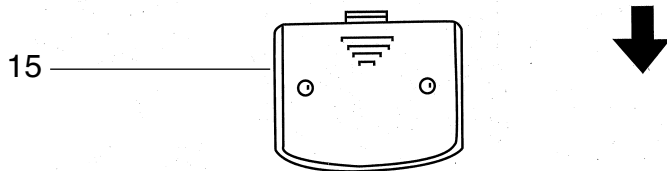
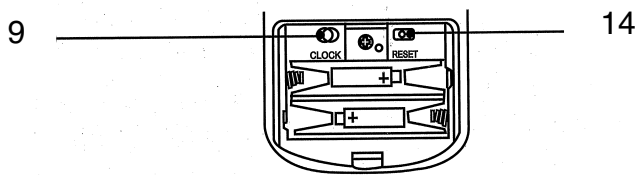

Klargøring til ibrugtagning af fjernbetjening og indstilling af klokkeslæt

1

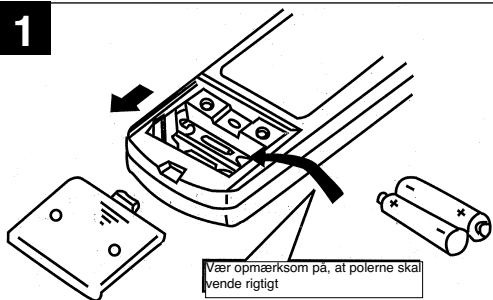

Vær opmærksom på, at polerne skal vende rigtigt

Åbn låget på bagsiden, og sæt batterierne i.

2

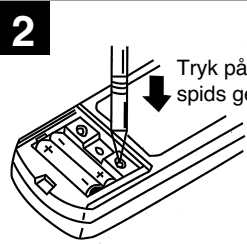

Tryk på resetknappen med en spids genstand.

Tryk 1 x på resetknappen efter batteriskift.
Glem ikke det – ellers er normal drift ikke mulig.

3



Tryk på knappen til indstilling af ur med en spids genstand.

4



Tryk på tim.-min. med knappen til indstilling af tid, og sæt tiden.
Tryk på timeknappen, og indstil timer.
Tryk på minutknappen, og indstil minutter.
(Bemærk AM=24-12 eller PM=12-24!)

5



Tryk på knappen til indstilling af ur en gang til, og sæt låget på bagsiden i igen.

Klargøring til fjernbetjeningskontrol

- Signalet har en rækkevidde på ca. 6 m
- Ved tryk på ON/OFF-knappen lyder et signal i det indendørs aggregat 1-2 x, hvilket indikerer, at apparatet har opfanget signalet.
- Hvis der ikke lyder nogen tone, skal du trykke igen.
- Fjernbetjeningen skal behandles forsigtigt, undgå at tabe den, og læg den ikke på et fugtigt sted, ellers er der risiko for fejlfunktion. Fjernbetjeningen skal monteres på væggen sådan, at fjernstyringssignalet nemt kan opfanges af modtageren i det indendørs aggregat.

Skift af batterier!

- Hvis signalet til fjernbetjeningen bliver svagt, eller displayet på fjernbetjeningen bliver utydeligt, skal du **straks** sætte nye batterier i.
- Husk at vende batterierne rigtigt i fjernbetjeningen.
- Begge batterier skal være helt nye og af samme mærke.

Hvis fjernbetjeningen ikke fungerer (nødbetjening)

Hvis fjernbetjeningen ikke fungerer (flade batterier eller fejlfunktion), benyttes nødstop-afbryderen.

- Apparatet slukkes ved at trykke på nødstop-afbryderen flere gange.

Bemærk:

I de første 30 min. arbejder temperaturlpasningen ikke. Apparatet kører i vedvarende drift og med højeste blæserhastighed.

- Apparat er tændt: Efter tryk på nødstop-knappen slukker apparatet.
- Apparatet er i indstillingsmodus eller „kontaktur FRA“-modus: Efter tryk på nødstop-knappen skifter apparatet til standby.

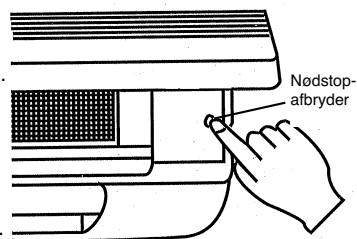

„Jeg føler ...“ Automatisk funktion

Med et let tryk kan den automatiske funktion „jeg føler“ give en behagelig rumtemperatur.

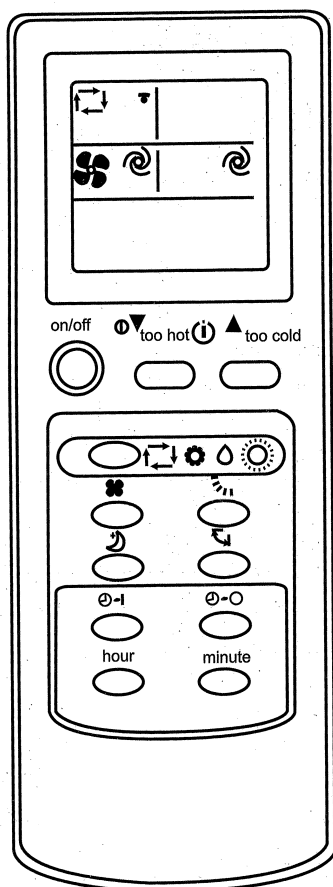



Starte funktion

Tryk på TIL/FRA-KNAPPEN 

Når  Automatisk funktion vises, indstiller klimaanlægget sig på en behagelig rumtemperatur.

Stoppe funktion

Tryk på TIL/FRA-KNAPPEN 

15 min. efter at funktionen er slået fra, føler du, at det måske er lidt for varmt. Tryk på knappen  (for varmt – too hot) for at sænke temperaturen. Temperaturen sænkes 1°C for hvert tryk. Hvis det er lidt for koldt, øger du temperaturen med knappen  (for koldt - too cool). Temperaturen øges 1° C for hvert tryk.

Hvis den automatiske funktion ikke vises, trykker du på knappen "4", indtil den automatiske funktion (4a) vises. Rækkefølgen ændrer sig, hver gang knappen trykkes ind: Automatik- (4a) afkøling (4b) - affugtning (tørring) (4c) - opvarmning (4d).

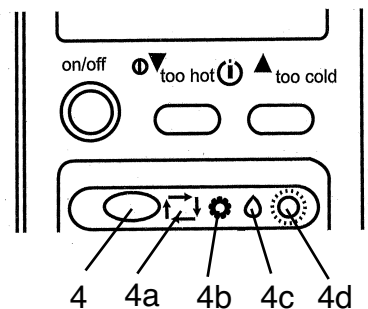

Den automatiske funktions opbygning

Betjeningsfunktioner.

Når den automatiske funktion er startet, tilpasser rumtemperaturens funktionsmåde sig den pågældende funktion, såsom afkøling, affugtning. Hvis apparatet står slukket i 2 timer, begynder funktionen igen med den indstilling, der var, før apparatet blev slukket. Når pågældende funktion har indstillet sig, påvirkes den ikke længere af rumtemperaturen, heller ikke hvis denne ændrer sig. Hvis du ikke ønsker denne funktion, trykker du på  knappen for at indstille en af følgende funktioner.

Automatisk funktion, efter at rumtemperaturen er blevet registreret.

Rumtemperaturen i begyndelsen

Over +25°C
+21-25°C
Under 21°C

Funktion

Afkøling
Ventilering / Affugtning
Opvarmning

Ønsket temperatur

Ca. 24°C

Ca. 24°C



Bemærk:

Varmefunktionen kan udnyttes op til en udetemperatur på +7°C. Er den udetemperaturen lavere, er opvarmning ikke mulig.

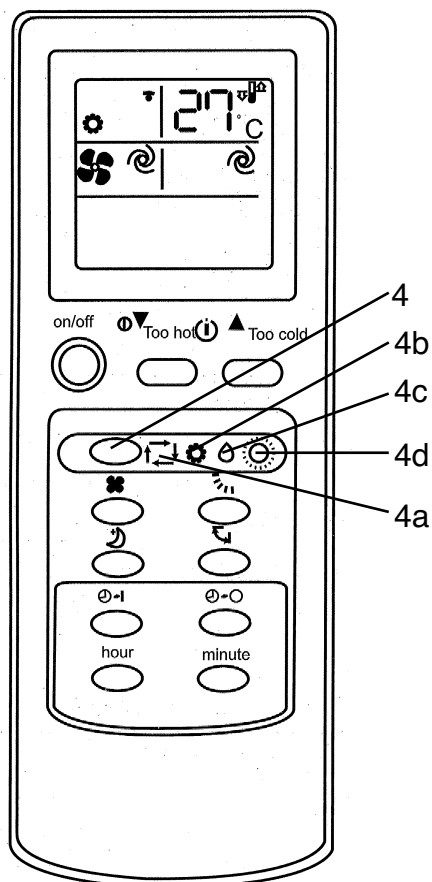
Valg af driftsfunktion (afkøling (4b), affugtning (4c), opvarmning (4d) Vælg drift for at justere finindstillingen af rumtemperaturen eller luftstrømningen.



Vigtigt!
Er den omgivende temperatur for høj, arbejder afkølingen med maks. ydelse.

For at vælge afkøling, affugtning eller opvarmning:
1 Tryk på TIL/FRA-KNAPPEN 
2 Tryk på  for at vælge funktionen. Funktionen ændrer sig, hver gang knappen trykkes ind, i denne rækkefølge: Automatik-afkøling – affugtning - opvarmning

Du vil slukke apparatet
 Tryk på TIL/FRA-KNAPPEN 
 Når apparatet først er indstillet, skal du blot trykke på TIL-KNAPPEN for at få samme funktion som før.

Varmefunktion:
 Vælg funktionen Opvarmning med knappen 4. 
 Varmefunktionen kan udnyttes op til en udetemperatur på ca. +7°C. Den maksimalt opnåelige rumtemperatur er afhængig af udetemperaturen og de byggemæssige forhold på stedet.
 Bemærk: Er rumtemperaturen under driften over 2°C (afkøling) eller under 2°C (opvarmning) af den indstillede, ønskede temperatur, kan den ønskede temperatur ikke ændres på klimaanlægget. Så snart temperaturforskellen mellem rumtemperatur og indstillet ønsketemperatur er mindre end 2°C, kan den ønskede temperatur ændres på klimaanlægget.
 Jo lavere udetemperaturen er, desto lavere er den rumtemperatur, som kan opnås med varmfunktionen.

Ændring af temperaturen

Tryk på „for varmt-too hot“-knappen  for at nedsætte temperaturen. Hver gang du trykker på knappen, nedsættes den indstillede temperatur med 1°C.

Tryk på „for koldt-too cool“-knappen  for at øge temperaturen. 1x tryk øger temperaturen med 1°C.

Systemet kan blive overbelastet, hvis klimaaggregatet trækker for meget varme ind fra luften. Ventilatoren i det udendørs aggregat stoppes automatisk af mikroprocessor-styringen for at beskytte klimaanlægget. Hvis ventilatoren i det udendørs aggregat stopper, viser aggregatet frost.

Dette er dog ikke nogen defekt eller tegn på driftsforstyrrelse.

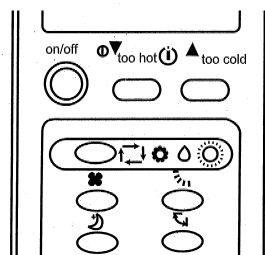

Affugtningsmodus

Hvis temperaturen er indstillet i automatisk funktion, kan denne funktion ikke ændres.

Valg af funktion (afkøling, affugtning).

Overvågning under driften:

1. Luk vinduerne, og rul persienerne ned, eller skærm på anden vis for solindfaldet for at øge afkølingseffekten.
2. Rul persienerne ned for at hindre sollyset i at trænge ind.
3. Monter det udendørs aggregat et hensigtsmæssigt sted for at nedsætte det direkte solindfald og spare energi.

Affugtning

En luftfugtighed på 70% er den øvre grænse inden for hvilken, mennesket kan føle sig tilpas.

Har mennesket det for varmt, er vandindholdet i luften for højt, dvs. luftfugtigheden er for høj. Luftens fugtighed står i et bestemt forhold til temperaturen. Generelt gælder: 60-70% om sommeren og 50-70% om vinteren.

Justering af lufthastighed og luftstrømning

Vælg en behagelig luftstrømning og luftcirkulation.

Vælg et højt trin ■■■ for at afkøle hele rummet. Vælg sove-funktionen, hvis du vil sove og ønsker at reducere støjniveaueet.

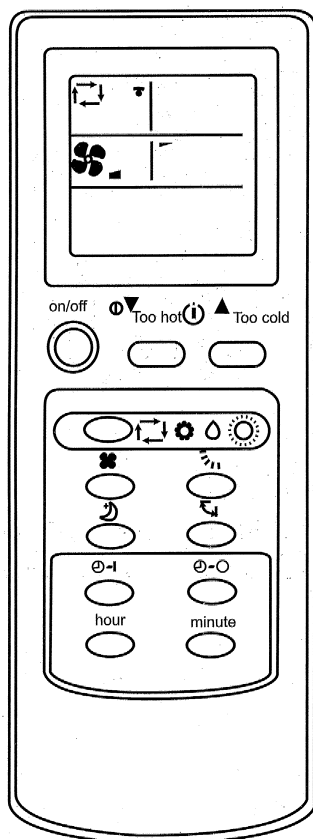

Tryk på  for at ændre lufthastigheden. Lufthastigheden ændres, hver gang knappen trykkes ind: lav, middel, høj, automatisk

Tryk på  for at ændre luftretningen ned/op. Retningen ændrer sig, hver gang knappen trykkes ind.

Anbefalet område for luftstrømning ned/op. Juster med automatik-knappen, vælg afkøling, opvarmning eller affugtning.

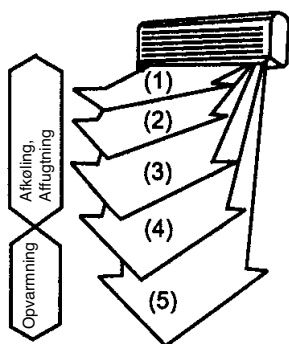

Justering af lufthastighed og luftstrømningsretning

Automatisk luftstrømning

Ved tryk på  ændres luftstrømningen til automatisk, og den lamelstilling, som giver den mest effektive virkning, vælges.

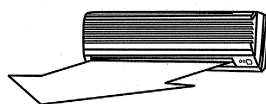

Afkøling + Affugtning

Ved afkøling og affugtning strømmer luften ud i horisontal retning.

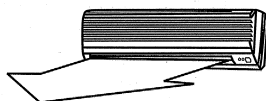

Opvarmning

Er lufttemperaturen kølig, strømmer luften ud i horisontal retning.

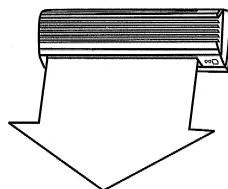

Er luften varm, strømmer luften ud i retning nedad

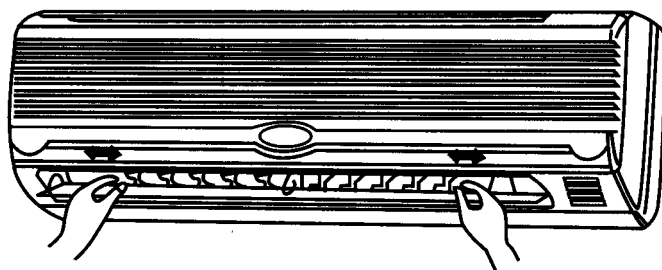

Den venstre og højre strømningsretning kan indstilles manuelt.

Indstillingerne foretages, inden du sætter apparatet i drift. Lamellerne svinger under driften – pas på ikke at få fingrene i klemme.

Behagelig sove-modus

Indstil denne funktion, hvis du ønsker ro, når du skal sove.

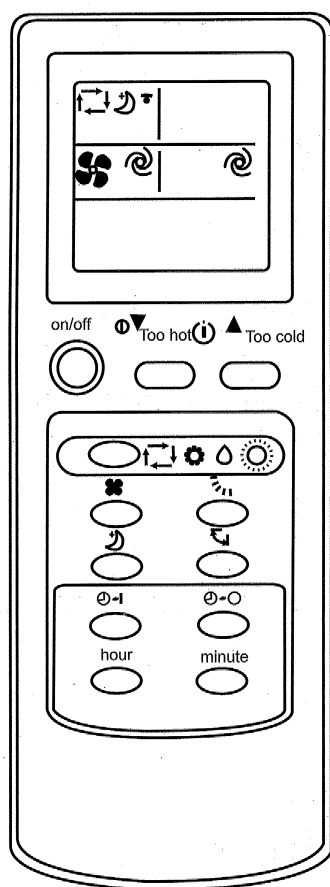

Gør således:
Tryk på ☾.
Gør dette, hvis du ønsker at sove i
rolige omgivelser.

Funktionen deaktiveres ved at:
trykke på ☼

Vigtigt:
Aktiver denne funktion, når du vil sove.
Hvis du gør dette i løbet af dagen, kan den
omgivende temperatur muligvis blive for
høj, fordi køleydelsen forringes.

Fuld udblæsning

Når denne funktion startes, afkøles alle dele af rummet.

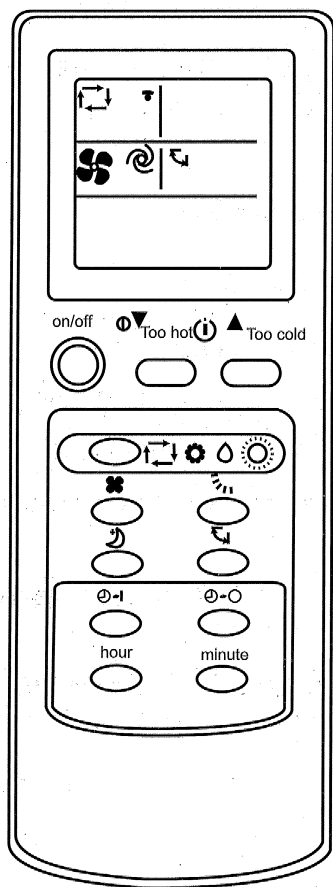

Gør således:
Tryk på 

Tilbagestilling:
Tryk på 

Tryk på  , mens fuld udblæsning er aktiv for at stoppe. Når fuld udblæsning startes, når den kølige luft ud i alle hjørner af rummet.

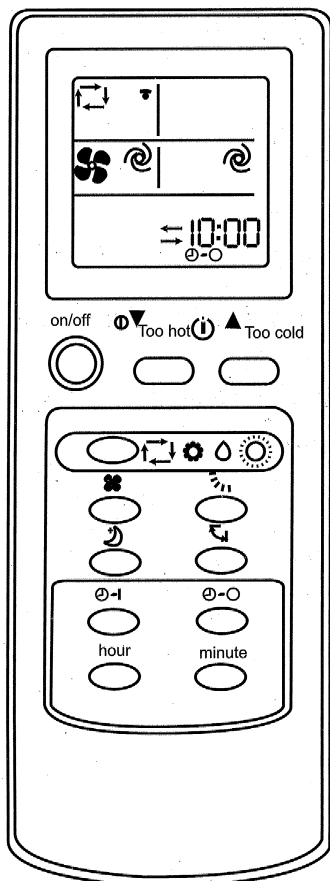

Nedtællingsfunktion (TIL/FRA)

Stil NEDTÆLLING, inden du skal sove, eller når du lige er kommet hjem, eller når du vågner i forhold til et bestemt tidsrum, hvor du trænger til ekstra klimatisering.



Til (On) – Indstilling af nedtælling

1 Tryk på , mens apparatet kører for at sætte kontakturet på "TIL". Sekvensen Starttid > Slet ændres, hver gang knappen trykkes ind:



2 Tryk på time-minut-knappen   for at indstille klokkeslæt.
For hvert tryk ændrer tiden sig hhv. 1 time og 10 min. (AM=24-12; PM=12-24)

Sletning

Tryk på  for at slette indstillingen af kontakturet.

Fra (Off) – Indstilling af nedtælling

1 Tryk på , mens apparatet kører for at sætte kontakturet på "FRA". For hvert tryk skifter sekvensen > Frakobling kontaktur "FRA".

2 Tryk på time- og minutknappen   for at indstille kontakturet - FRA på den rigtige tid.
For hvert tryk ændrer tiden sig hhv. 1 time og 10 min.

Frakobling

Tryk på knappen  for at koble kontakturet fra.

Bemærk:

- Kontaktur TIL og kontaktur FRA kan kombineres, den indstillede tid, som kommer nærmest den faktiske tid, har forrang.
(— — betyder kontaktur FRA, følges af kontaktur TIL).
- Hvis indstillingen af ur på fjernstyringen ikke er rigtig, bevirker det en forkert indstilling på kontakturet.

Vigtigt:

Sluk for apparatet, og træk netstikket ud, inden du gør apparatet rent. Ventilatorernes høje hastighed kan forårsage personskade.

Det indendørs aggregat må kun rengøres med en blød klud.

Undgå brug af benzin, fortyndinger, skurepulver, rengøringsmidler etc., da det vil kunne beskadige apparatet.

Vedligeholdelsesanvisninger

1. Rens luftfiltrene, og sæt dem tilbage i deres oprindelige position.
2. Tilslutninger for til- og udstrømning både på det indendørs og udendørs aggregat skal være fri – må ikke dækkes over eller på anden måde blokeres.

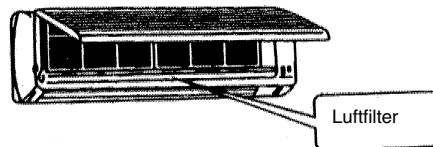

Vedligeholdelsesforanstaltninger

Inden rengøring:

Træk netstikket ud.

Vedligeholdelsesforanstaltninger

Hvis klimaanlægget ikke benyttes i en længere periode:

1. Lad først ventilatoren køre 3-4 timer for at udtørre apparatet indvendigt. Sæt det højstmulige temperaturtrin, så længe ventilatoren kører.
2. Sluk for apparatet, og træk netstikket ud.

Vigtigt:

Træk altid stikket ud, hvis apparatet ikke benyttes over længere tid. Ansamlinger af støv kan forårsage brand.

3. Tag batterierne ud af fjernbetjeningen

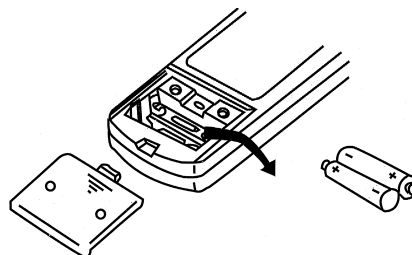

Eventuelle fejl og muligheder for fejlfhjælpning

Gå følgende punkter igennem, inden du kontakter kundeservice:

Apparatet kører ikke. Kontroller følgende:

1. Er der netspænding i stikkontakten?
2. Kontroller sikringen i stikkontakten!
3. Er kontakturet indstillet?

Apparatet køler ikke tilstrækkeligt!

Kontroller følgende:

1. Er temperaturen indstillet rigtigt?
2. Er luftfiltret snavset? Rens det, og sæt det i igen.
3. Er ud- og indgange på det udendørs aggregat blokerede?
4. Er sovemodus evt. indstillet ved dag?
5. Er forbindelserne mellem inden- og udendørs aggregat utætte? Der mangler måske kølemiddel? Kontakt i givet fald dit servicefirma.

Fjernbetjeningen fungerer ikke!

(Bemærk: Den fungerer kun i en 6 meters zone foran det indendørs aggregat.)

1. Er batterierne stadig gode? Skift batterier!
2. Er batterierne sat rigtigt i? Vær opmærksom på, at polerne skal vende rigtigt!

I tilfælde af strømsvigt:

Tryk på TÆND/SLUK-knappen efter strømsvigt.

Hvis problemet ikke afhjælpes ved gennemgang af ovenstående punkter, skal du slukke for apparatet og kontakte dit servicefirma.

Eventuelle fejl og muligheder for fejlafhjælpning

Problem

Årsag

Efter tryk på startknappen har mikroprocessoren stadig ikke aktiveret apparatet efter 3 min.

Dette er ingen fejl, men for at beskytte kompressoren. Vent et stykke tid endnu.

Der høres en knitrende støj.

Dette er ingen fejl.
Disse spændingslyde opstår, når frontpladen trækker sig sammen og udvider sig på grund af temperaturforskellene.

Der er en mærkelig lugt i rummet.

Dette er ingen fejl:
Klimaanlægget cirkulerer også lugt fra vægge, tapeter, tæpper, røg, møbler og tøj ud i rummet.

Ventilatoren stopper ved affugtning.

Dette er ingen fejl.
Temperaturen øges, når vand i varmeudveksleren i det indendørs aggregat fordamper.

Du kan høre vand „bruse“.

Dette er ingen fejl.
Det er muligvis kølemidlet, som udvider sig i klimaanlægget.

Luftstrømmen ændrer sig automatisk under driften.

Dette er ingen fejl.
Ventilationssprækkerne drejer sig i horisontal position for at undgå dryp, når luften har blæst nedad i køle- og affugtningsmodus i ca. 1 time. Er udblæsningsluften for kold, blæses den ligeledes ud horisontalt.

En klikkende lyd i det indendørs aggregat.

Dette er ingen fejl.
Denne lyd kan komme fra ventilatoren eller kompressoren, når den slår til og fra.

Der høres en dump lyd fra det indendørs aggregat.

Dette er ingen fejl.
Denne støj kommer fra kølemidlet i klimaanlægget.

Der drypper vand ud af det indendørs aggregat.

Dette er ingen fejl.
Under køleprocessen afkøles rør- eller forbindelsesdelene for at danne kondensat. Fordampet kondensat kan dryppe under defrosting eller opvarmning. Der kan dryppe vand fra varmeudveksleren under opvarmningen.

Der blæses ikke straks luft ud i varmemodus.

Dette er ingen fejl.
Der blæses først luft ud, når denne er varmet op.

Klimaanlægget slår fra i varmemodus.

Det udendørs aggregat fryser til ved lave udetemperaturer (under ca. +7°C). Varmemodus ved udetemperaturer under ca. +7°C er ikke mulig.

Vigtige anvisninger om montering

Valg af indbygningssted for indendørs aggregat

- Luftstrømmen må ikke blokeres.
- Den afkølede luft skal fordele sig i alle rummets hjørner.
- Inden- og udendørs aggregat må højst stå 4 m fra hinanden.
- Monter på en fast væg, hvor der ikke er vibrationer.
- Undgå direkte solindfald.
- Kondensat skal let kunne løbe af.

Valg af indbygningssted for udendørs aggregat

- Anlægget skal kunne klare kraftige vindstød.
- Der skal være en god gennemluftning og ingen støv og skidt, undgå direkte regn- og solindfald.
- Driftsstøj og udstrømmende luft må ikke genere beboerne.
- Monteres godt fast på en underkonstruktion for at nedsætte støj og vibration.
- Undgå steder, hvor der kan forekomme brændbare gasser eller lækager.
- Fastgør anlæggets monteringsfødder grundigt, såfremt anlægget monteres et godt stykke ovenover.

Vigtigt

Kontakt vores servicepartner: Her vil du få hurtig og kompetent rådgivning, og du vil få en faglig korrekt montering af dit anlæg.

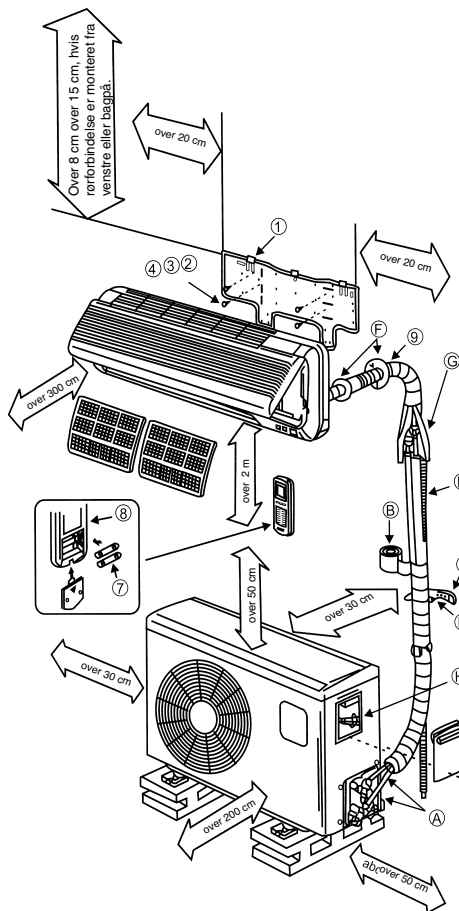

Monteringsanvisninger:

Kontroller, at netspændingen svarer til spændingsangivelsen på mærkepladen.

- Apparatet skal sikres separat.
- Overlad den elektriske installation (230 V-stikkontakt) til en fagmand.
- Hvis du ikke er fortrolig med arbejdet selv, så lad en fagmand varetage den køletekniske installation af anlægget.
- Forket montering indebærer en risiko for person- og tingsskade.
- Bær høre- og øjenværn samt arbejdshandsker under monteringsarbejdet.

Korrekt elektrisk tilslutning!

Den elektriske tilslutning må kun udføres af autoriseret el-installatør. Anlægget skal sikres separat. Tilførselsledningen skal have et tilstrækkeligt tværsnit. Den gule/grønne leder må kun benyttes som beskyttelsesleder, under ingen omstændigheder som spændingsførende leder. Ved etablering af apparatets faste el-tilslutning skal det kunne afbrydes fra nettet via en anordning med en isolationsstrækning på mindst 3 mm (f.eks. effektbeskyttelsesafbryder). Etabler først den elektriske forbindelse mellem det indendørs og det udendørs aggregat og til sidst nettilslutningen. Kontroller, at det samlede anlæg er uden spænding. Sørg for, at anlægget ikke kan genindkoble.

1. Valg af monteringssted

Indendørs aggregat

1. Åbningerne til luftind- og udtag må ikke være overdækkede – luften skal kunne fordele sig frit i hele rummet.
2. Monter det indendørs aggregat således, at strækningen gennem væggen og ud til det udendørs aggregat er forholdsvis kort.
3. Sørg for, at dræningsslangen kan lægges ud uden knæpunkter og uden at stige opad.
4. Undgå at placere apparatet ved siden af en varmekilde, eller hvor der er høj luftfugtighed eller antændelig gas.
5. Vælg en plads, hvor apparatet kan monteres tilstrækkeligt stabilt, så det ikke udsættes for vibration.
6. Kontroller installationen for at se, om den er udført korrekt.
7. Sørg for tilstrækkelig med plads for senere reparation og eftersyn.
8. Apparatet bør placeres mindst 1 m fra elektriske

apparater og installationer, f.eks. TV, radio, computer osv.

9. Vælg et sted, hvor apparatet er nemt at komme til i forbindelse med rensning eller udskiftning af filter.

Udendørs aggregat

1. Vælg et sted, hvor naboer ikke kan forstyrres af støj og luftudstrømning.
2. Vælg et sted med tilstrækkelig lufttilførsel.
3. Luftind- og udtag må ikke være overdækkede.
4. Stedet skal være stabilt nok til at kunne klare monteringen og evt. efterfølgende vibration.
5. Brændbart gas eller gasudtrængning må ikke udgøre nogen fare – sidstnævnte vil kunne forårsage korrosion.
6. Kontroller installationen for at se, om den er udført ifølge forskrifterne.

Bemærk:

Følgende punkter kan give forstyrrelser i driften. Søg råd hos din forhandler for at undgå forstyrrelser fremover.

Følgende steder skal undgås til installation

- Steder, hvor der opbevares olie (maskinolie).
- Steder, hvor der er et højt saltindhold.
- Steder, hvor der findes mange svovlholdige kilder, f.eks. kurbadsområder.
- Steder, hvor radiosendere eller forstærkerantener, svejseapparater og medicinske apparater er i funktion.
- Steder, hvor det udendørs aggregat vil være udsat for direkte solindfald. Opsæt evt. en form for solafskærmning. Solafskærmningen må ikke hindre den frie luftstrøm.
- Steder tæt på, hvor der udvikles varme eller damp.
- Steder med kraftig støvdannelse.
- Steder, hvor der færdes mange mennesker
- Steder, hvor der hersker andre former for u hensigtsmæssige betingelser.

Vigtigt!

- Luftudblæsningsretningen bør svare til hovedvindretningen.
- Installation må ikke finde sted på steder med aggressiv luft.
- Bemærk krav til mindsteafstande (se Vigtige anvisninger om montering).
- Inden- og udendørs aggregat skal installeres lodret.

2. Tilbehør til montering

Kontroller, inden monteringsarbejdet påbegyndes, at der intet mangler.

Pos.	Benævnelse	Styktal
1	Montageplade	1
2	Skruer 4x30	6
3	Gennemføringskappe (halvdel)	2
4	Gennemføringsrør	1
5	Plastspændebånd	2
6	Fjernbetjening med holder	1
7	Batteri Micro LR03 1,5V	2
8	Holder t. vandafløbslange	1

3. Montering af indendørs aggregat

Monteringsanvisningerne skal følges

3.1 Inden montering

- Vælg en plads til det indendørs aggregat (se ovenstående anvisninger om valg af indbygningssted)
- Kontroller, at netspændingen svarer til spændingsangivelsen på mærkepladen. Spændingsangivelserne skal være ens.
- Kølemiddelledningerne skal være forsynet med den isolering, som er påsat fra fabrikken.

3.2 Placering af montageplade

- Montagepladen til det indendørs aggregat skal monteres vandret på væggen. Afstandsangivelserne skal overholdes. Marker, og bor befæstelseshullerne ud; skru montagepladen fast ved hjælp af dyvler og skruer. For at undgå at det indendørs aggregat vibrerer, må der ikke være noget mellemrum mellem væggen og montagepladen.

3.3 Udboring af gennemføring

- Gennemføringen bores ud med en 65 mm borekrone indefra og ud til ledningerne i en nedadgående vinkel på ca. 5° retning udad. Sæt herefter gennemføringsrøret ind i gennemføringen.

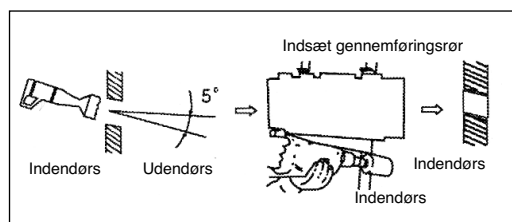

3.4 Anbringelse af kondensvand-afløbslange

- Vandafløbsslangen skal udlægges, så den hælder i retning udad. Undgå, at slangen bøjer eller knækker. Enden af afløbsslangen må ikke befinde sig i en beholder, som kan fyldes op med vand. Er der vand tilbage i vandafløbsslangen, kan der opstå vandskade.
- Pres den ekstra afløbslange på studsene på afløbsslangen, som er på det indendørs aggregat. Fastgør sammenføjesningen med klæbebånd. Sørg for, at sammenføjesningen er tæt. Den del af afløbsslangen, som ligger i gennemføringen, plus de 10 cm som rager ud fra gennemføringen omvikles med isolering.

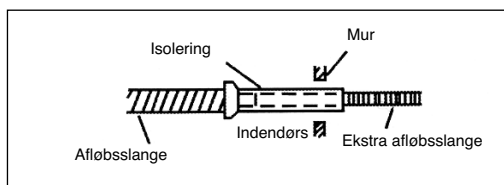

3.5 Ledningsomvikling

- Bemærk, at nettilslutningsledningen ikke føres udad. Alle rør, elektriske ledninger og vandafløbsslangen skal vikles om med det medfølgende beskyttelsesbånd. Alt efter om ledningerne udføres højre eller venstre skal de tilsvarende gennemføringer fjernes fra det indendørs aggregat.

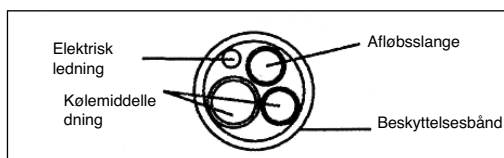

3.6 Slutmontering indendørs aggregat

- Før ledningspakken gennem gennemføringen
- Sæt det indendørs aggregat på montagepladens øverste krog, og lad det gå i indgreb forneden
- Ledningspakken udlægges mellem huset på det indvendige aggregat og væggen. For at undgå dannelse af kondensvand isoleres ledningspakken med varmeisolering.
- Sæt de to halvdele af gennemføringskappen på gennemføringsrøret.

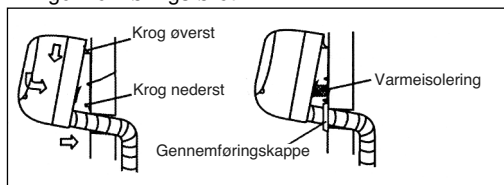

4. Fastgørelse af det udvendige aggregat

Monteringsanvisningerne skal følges

4.1 Inden montering

- Vælg en plads til det udendørs aggregat (se ovenstående anvisninger om valg af indbygningssted)
- Kontroller, at netspændingen svarer til spændingsangivelsen på mærkepladen. Spændingsangivelserne skal være ens.
- Afstanden mellem det indendørs og det udendørs aggregat er begrænset af længden på kølemiddelledningen og kan højst være 4m. Det er IKKE muligt at forlænge kølemiddelledningen.
- Er det udendørs aggregat placeret højere end det indendørs aggregat, skal der etableres en bue i kølemiddelledningen, som er lavere end underkanten af det indendørs aggregat.
- Fastgør kondensvandsafløbet til bunden af det udvendige aggregat.

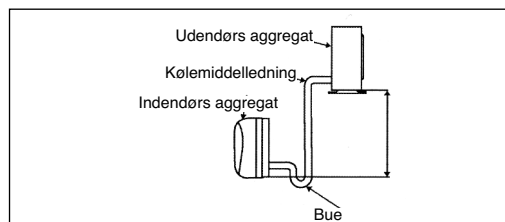
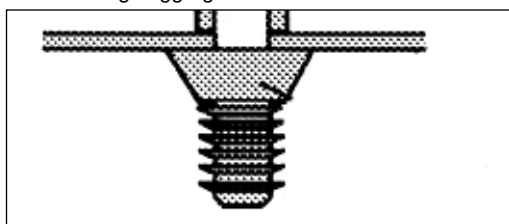

4.2 Montering af udvendigt aggregat

- Det udvendige aggregat kan befæstes på jorden eller en vægkonsol (f.eks. specialtilbehør varenr. 23.651.55) ved hjælp af dyvler og skruer. Brug børehullerne i aggregatet.

5. Tilslutning af kølemiddelledninger

5.1 Vigtige oplysninger

- Faglig korrekt montage kræver brug af følgende værktøj:

- 1x gaffelnøgle NV 19
- 1x gaffelnøgle NV 22
- 1x gaffelnøgle NV 24

- 1x gaffelnøgle NV 27
- 1x gaffelnøgle NV 30
- 1x unbrakonøgle 5 mm
- 1x stjerneskruestrækker
- 1x lækagespray, eller alternativt sæbelud (vand og opvaskemiddel)

- Nedenstående udførlige anvisninger for tilslutning af kølemiddelledninger skal følges nøje. Garantien gælder kun, såfremt installationen er udført korrekt ifølge vejledningen.
- Ombøjede og/eller beskadigede ledninger og stikkoblinger kan kun anerkendes inden for garantiens rammer, såfremt reklamation foretages **inden installationen**.
- **Alle slutmuffer og propper må først fjernes lige før montagearbejdet påbegyndes.**
- For at undgå utætheder skal du sikre dig, at lynforskrutningerne er helt fri for snavs. Fugt eller fremmedlegemer forringer lynkoblingernes funktionsevne – fare for kølemiddeltab (ingen garantikrav).
- Udendørs kølemiddelledninger må kun installeres i tørt vejr.
- Kølemiddelledningerne må ikke udlægges skjult.
- Bemærk, at kølemiddel ikke må trænge ud i miljøet.
- Usagkyndig omgang med kølemiddel kan være sundhedsfarligt. Bær arbejdshandsker og beskyttelsesbriller, når du håndterer kølemiddel.
- Det udendørs aggregat må kun monteres i det fri. Sørg for, at der er en god gennemluftning.
- Rygning er ikke tilladt, mens montagearbejdet står på.
- Aggregatet må ikke tages i brug, uden at kølemiddelledningerne er sluttet til, da aggregatet omgående vil få defekt.
- Skruesamlingerne skal spændes til med gaffelnøgle i den rigtige størrelse. Bemærk, at der kan opstå utætheder, hvis vridningsmomentet er for lavt, men at skruesamlingerne omvendt kan beskadiges ved for højt vridningsmoment. - Hvis du ikke er fortrolig med at foretage kølemiddeltilslutningen selv, skal du kontakte kundeservice eller en anden fagmand efter eget valg.
- **Vigtigt!** EQ-ventilerne er kun beregnet til engangsmontering. Tæthed kan ikke garanteres ved gentagen brug. Garantien dækker ikke.

5.2 Tilslutning af kølemiddelledning

1. Fjern beskyttelsesafdækningen til tilslutningen på det udendørs aggregat.

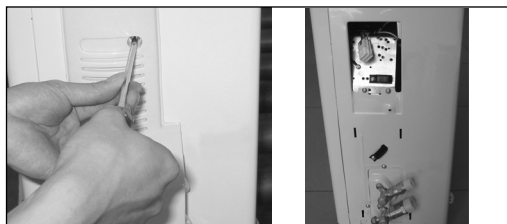

2. Vent med at fjerne plastlukkerne på det udvendige aggregat og på kølemiddelledningen, til lige før montagearbejdet påbegyndes.

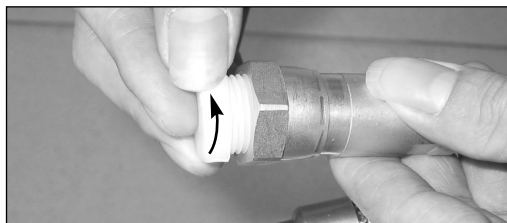
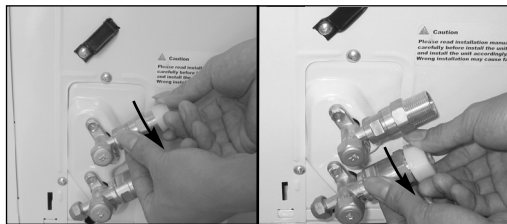

3. Ret kølemiddelledningerne til, så de ligger ind til ventilerne uden at spænde. Sæt skruesamlingen på kølemiddelledningen lige på gevindet på det udvendige aggregat, og skru de første gænger med hånden.

Bemærk: Kølemiddelledningerne skal sluttes til ventilerne til det udvendige aggregat, så de i videst muligt omfang ikke spænder.

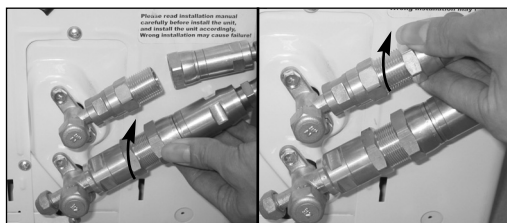

VIGTIGT! Det er vigtigt, at du læser nedenstående arbejdstrin godt igennem, inden du fortsætter arbejdet.

4. Spænd nu først den nederste og så den øverste skruesamling fast med gaffelnøglen. Imens skal du holde imod med en gaffelnøgle NV 22 på de steder, der er markeret med et „A“ og kun dreje møtrikkerne med en gaffelnøgle NV 24 på de steder, der er markeret med et „B“.

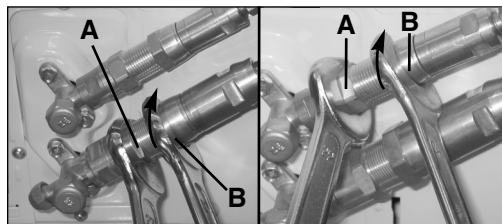

Bemærk:

- a) Sæt aldrig gaffelnøglen på de steder, der er markeret med et „X“.

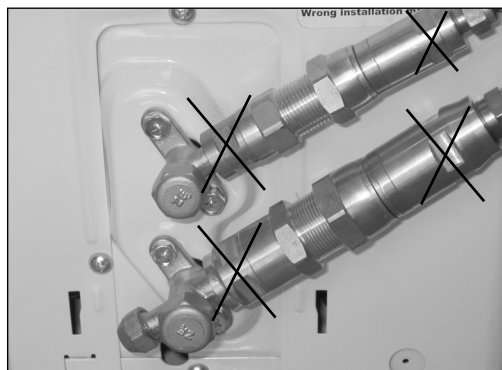

- b) Pas på, at skruesamlingerne ikke går ud af gevind, når du spænder - arbejd med hurtige, faste bevægelser.

Vigtigt! Eftersom koblingsforbindelsen arbejder med gevindringe, er der risiko for utætheder, hvis ledningerne løsnes og sættes sammen igen. Garantien dækker ikke.

5. Fjern nu afdækningen til den øverste spærreventil med en gaffelnøgle NV 19. Luk spærreventilen op med en unbrakonøgle 5 mm indtil anslaget, idet du drejer mod uret. Ventilen er nu åben. Hvis ventilen ikke er åbnet helt op, er der risiko for fejlfunktion og beskadigelse af anlægget. Skru afdækningen til den øverste spærreventil på igen, og spænd den godt fast for at opnå tæthed.

Vigtigt! Den koniske ring på ventilen udfylder sammen med pakningssædet i kapperne en

vigtig tætningsfunktion! Pas på ikke at beskadige konusen, og hold kappen fri for snavs og støv.

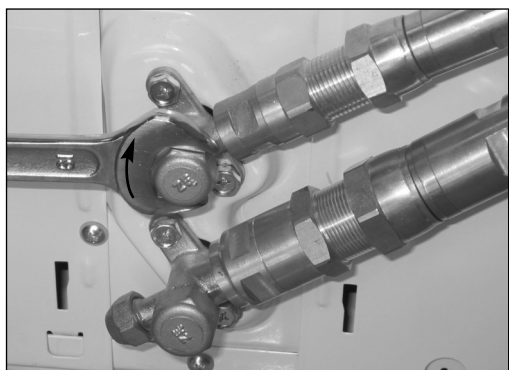
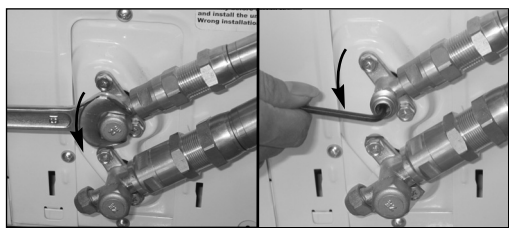

6. Fjern nu afdækningen til den nederste spærreventil med en gaffelnøgle NV 19. Luk spærreventilen op med en unbrakonøgle 5 mm indtil anslaget, idet du drejer mod uret. Ventilen er nu åben. Hvis ventilen ikke er åbnet helt op, er der risiko for fejlfunktion og beskadigelse af anlægget. Skru afdækningen til den nederste spærreventil på igen, og spænd den godt fast for at opnå tæthed.

Vigtigt! Den koniske ring på ventilen udfylder sammen med pakningssædet i kapperne en vigtig tætningsfunktion! Pas på ikke at beskadige konusen, og hold kappen fri for snavs og støv.

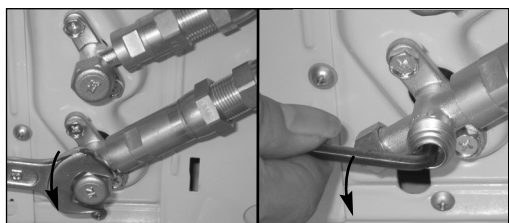

7. Når arbejdsrinnene 1 – 6 er udført, skal du efterprøve tætheden i alle sammenføjninger med lækagespray eller sæbelud. Eventuel blæredannelse betyder, at der er en utæthed, og skruesamlingerne skal spændes efter igen med en gaffelnøgle.
8. Tag apparatet i brug, således at driftstrykkene indstiller sig i apparatet. Efterprøv alle sammenføjninger for utæthed igen
- i køledrift
 - i varmedrift
- Eventuel blæredannelse betyder, at der er en utæthed, og skruesamlingerne skal spændes efter igen med en gaffelnøgle.

6. Elektrisk tilslutning

6.1 Vigtige oplysninger

- Bemærk anvisning om korrekt tilslutning.

6.2 Etablering af elektrisk tilslutning mellem indendørs og udendørs aggregat

- Fjern kabelspænderne.
- Forbind den frie ende af tilslutningskablet, som går fra det indendørs til det udendørs aggregat, med stik-tilkoblingssystemet på det udendørs aggregat.

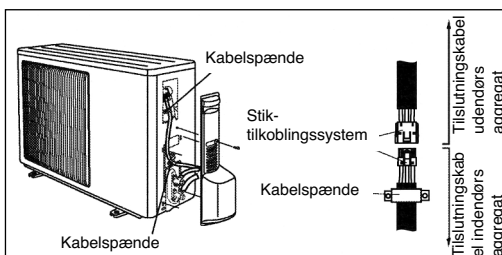

- Fastgør tilslutningskablet til kabelspænderne på det udendørs aggregat.
- Skru beskyttelsesafdækningen til tilslutningen på det udendørs aggregat fast igen.

Fastgør med de medfølgende plastspændebånd hele ledningspakken, omviklet med beskyttelsesbånd, til ydervæggen.

7. Holder til fjernbetjening

Inden du fastgør holderen, skal du kontrollere, om fjernbetjeningen kan modtage signaler fra det indendørs aggregat fra det sted, hvor holderen skal placeres. Holderen må ikke placeres et sted med direkte solindfald eller i nærheden af varmekilder. Husk at vende batterierne rigtigt i fjernbetjeningen.

Fastgør holderen til fjernbetjeningen til væggen ved hjælp af dyvler og skruer.

Vigtigt

1. Servicearbejder skal udføres af fagfolk. Rekvirer vores liste over servicepartnere.
2. Hvis den spændingsførende forbindelsesledning mellem det indendørs og det udendørs aggregat er beskadiget, skal du kontakte en fagmand.
3. Hvis netledningen er beskadiget, skal den skiftes ud af en el-fagmand.
4. Bemærk:
 - a) Den maksimale længde for kølemiddelledningen er 4 m.
 - b) Er det udendørs aggregat placeret højere end det indendørs, kræver det en bue i kølemiddelledningen, som ligger lavere end det indendørs aggregat.

ISC GmbH
Eschenstraße 6
D-94405 Landau/Isar

Konformitätserklärung



- D** erklärt folgende Konformität gemäß EU-Richtlinie und Normen für Artikel
- GB** declares conformity with the EU Directive and standards marked below for the article
- F** déclare la conformité suivante selon la directive CE et les normes concernant l'article
- NL** verklaart de volgende conformiteit in overeenstemming met de EU-richtlijn en normen voor het artikel
- E** declara la siguiente conformidad a tenor de la directiva y normas de la UE para el artículo
- P** declara a seguinte conformidade de acordo com a directiva CE e normas para o artigo
- S** förklarar följande överensstämmelse enl. EU-direktiv och standarder för artikeln
- FR** ilmoittaa seuraavaa Euroopan unionin direktiivien ja normien mukaista yhdenmukaisuutta tuotteelle
- N** erklærer herved følgende samsvar med EU-direktiv og standarder for artikkel
- BG** заявяет о соответствии товара
- HR** sledujućim direktivama i normama EC izjavljuje sljedeću uskladenost s odredbama i normama EU za artikl.
- RO** declară următoarea conformitate cu linia directoare CE și normele valabile pentru articolul.
- TR** ürün ile ilgili olarak AB Yönetmelikleri ve Normları gereğince aşağıdaki uygunluk açıklama masını sunar.
- GR** δηλώνει την ακόλουθη συμφωνία σύμφωνα με την Οδηγία ΕΕ και τα πρότυπα για το προϊόν

- I** dichiara la seguente conformità secondo la direttiva UE e le norme per l'articolo
- DK** attesterer følgende overensstemmelse i henhold til EU-direktiv og standarder for produkt
- CZ** prohlašuje následující shodu podle směrnice EU a norem pro výrobek.
- H** a következő konformitást jelenti ki a termékek-re vonatkozó EU-irányvonalak és normák szerint
- SL** pojasnjuje sledečo skladnost po smernici EU in normah za artikel.
- PL** deklaruje zgodność wymienionego poniżej artykułu z następującymi normami na podstawie dyrektywy WE.
- SK** vydáva nasledujúce prehlásenie o zhode podľa smernice EÚ a noriem pre výrobok.
- BG** декларира следното съответствие съгласно директивите и нормите на ЕС за продукта.
- HR** заявља про відповідність згідно з Директивою ЄС та стандартами, чинними для даного товару
- EE** deklareerib vastavuse järgnevalele EL direktiivi dele ja normidele
- LT** deklaruoja atitiktį pagal ES direktyvas ir normas
- CS** strajpsniui izjavljuje sledeći konformitet u skladu s odredbom EZ i normama za artikl
- ES** Atbilstības sertifikāts apliecina zemāk minēto preču atbilstību ES direktīvām un standartiem
- LV** Samræmsýfirlýsing staðfestir eftirfarandi samræmi samkvæmt reglum Evrópubandalagsins og stöðlum fyrir vörur

Klima-Splitanlage SKA 3501 EQ C+H

- | | |
|--|---|
| <input type="checkbox"/> 98/37/EG | <input type="checkbox"/> 87/404/EWG |
| <input checked="" type="checkbox"/> 73/23/EWG_93/68/EEC | <input type="checkbox"/> R&TTED 1999/5/EG |
| <input type="checkbox"/> 97/23/EG | <input type="checkbox"/> 2000/14/EG: |
| <input checked="" type="checkbox"/> 89/336/EWG_93/68/EEC | <input type="checkbox"/> 95/54/EG: |
| <input type="checkbox"/> 90/396/EWG | <input type="checkbox"/> 97/68/EG: |
| <input type="checkbox"/> 89/686/EWG | |

EN 55014-1+A1+A2; EN 55014-2+A1; EN 61000-3-2; EN 61000-3-3+A1;
EN 60335-1+A1+A11; EN 60335-2-40+A11+A12; EN 50366

Landau/Isar, den 06.12.2006

Weichselgartner
General-Manager

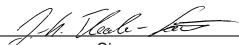
Sievers
Product-Management

Art.-Nr.: 23.657.30 I.-Nr.: 01026
Subject to change without notice

Archivierung: 2365730-06-4155050

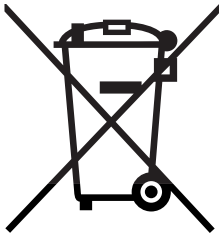

Ⓢ Gælder kun EU-lande

Ⓝ

Smid ikke el-værktøj ud som almindeligt husholdningsaffald.

I henhold til EF-direktiv 2002/96 om elektroaffald og dets omsættelse til national lovgivning skal brugt el-værktøj indsamles adskilt og indleveres på genbrugsstation.

Recycling-alternativ til tilbagesendelse af brugt vare:

Ejeren af det elektroniske apparat er forpligtet til – som et alternativ i stedet for tilbagesendelse – at medvirke til, at relevante dele af apparatet genanvendes ifølge miljøforskrifterne i tilfælde af overdragelse af ejerskab til tredjemand. Det brugte apparat kan også overdrages til et deponeringssted, som vil varetage bortskaffelsen af apparatets dele i overensstemmelse med nationale bestemmelser vedrørende skrotning og genbrug. Ikke omfattet heraf er tilbehørsdele og hjælpemidler, som ikke indeholder elektroniske komponenter.

ⓈⓃ

Eftertryk eller anden form for mangfoldiggørelse af skriftligt materiale, ledsagepapirer indbefattet, som omhandler produkter, er kun tilladt efter udtrykkelig tilladelse fra ISC GmbH.

Ⓢ Der tages forbehold for tekniske ændringer

Ⓝ Tekniske ændringer forbeholdes

DK N GARANTIBEVIS

Kære kunde!

Vore produkter er underlagt streng kvalitetskontrol. Hvis produktet alligevel på et tidspunkt skulle udvise fejl, beklager vi naturligvis dette og beder dig kontakte vores kundeservice på adressen, som står angivet på dette garantibevis. Du kan naturligvis også ringe til os på det nedenfor angivne servicenummer. For indfrielse af garantikrav gælder følgende:

1. Nærværende garanti fastsætter betingelserne for udvidede garantiydelser. Garantibestemmelser fastsat ved lov berøres ikke af nærværende garanti. Vores garantiydelser er gratis.
2. Garantiydelserne omfatter udelukkende mangler, som kan føres tilbage til materiale- eller produktionsfejl, og begrænser sig til afhjælpning af disse resp. levering af erstatningsprodukt. Bemærk, at vore produkter ikke er konstrueret til erhvervmæssig, håndværksmæssig eller industriel brug. Garantiaftale kan derfor ikke anses for indgået, såfremt produktet anvendes i erhvervmæssigt, håndværksmæssigt, industrielt eller lignende øjemed. Endvidere dækker garantien ikke erstatningsydelser for transportskader, skader som følge af tilsidesættelse af montagevejledningens anvisninger eller som følge af usagkyndig installation, tilsidesættelse af brugsanvisningen (f.eks. tilslutning til forkert netspænding eller strømtype), misbrug eller usagkyndig anvendelse (f.eks. overbelastning eller brug af værktøj eller tilbehør, som ikke er godkendt), tilsidesættelse af vedligeholdelses- og sikkerhedsforskrifter, indtrængen af fremmedlegemer i apparatet (f.eks. sand, sten eller støv), brug af vold eller eksterne påvirkninger udefra (f.eks. fordi produktet tabes) samt skader, der hidrører fra almindelig slitage.

Garantien mister sin gyldighed, hvis der allerede er blevet foretaget indgreb i apparatet.

3. Garantiperioden udgør 2 år at regne fra købsdatoen. Garantikrav skal gøres gældende inden for to uger, efter at defekten er blevet konstateret. Garantikrav kan ikke gøres gældende efter garantiperiodens udløb. Reparation eller udskiftning af apparatet medfører ikke forlængelse af garantiperioden, heller ikke for eventuelt indbyggede reservedele. Dette gælder også servicearbejder, der foretages på stedet.
4. For at kunne gøre garantikrav gældende skal du sende det defekte produkt portofrit til nedenstående adresse. Original købskvittering eller lignende dateret dokumentation skal vedsendes. Købskvitteringen skal gemmes som dokumentation! Beskriv venligst så nøjagtigt som muligt grunden til din reklamation. Er defekten omfattet af garantien, vil produktet omgående blive repareret og returneret, eller du vil modtage et helt nyt.

Mod betaling udbedrer vi naturligvis også gerne defekter på produktet, som ikke/ikke længere er omfattet af garantien. Du skal blot indsende produktet til vores serviceadresse.