

- Ⓓ **Bedienungsanleitung**
Nass-Trockensauger
- ⒸⒶ **Návod k použití**
Vysavač pro vysávání zasucha a zamokra
- Ⓔ **Navodila za uporabo**
Sesalnik za mokro in suho sesanje
- Ⓐ **Návod na obsluhu**
Mokro-suchý vysávač
- ⒽⒶ **Upute za uporabu**
Usisavač za suho i mokro čišćenje

Einhell[®]

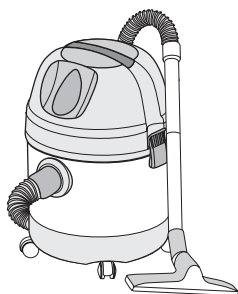

4





Art.-Nr.: 23.420.20

I.-Nr. 01045

INOX **1250 / 1**

- Ⓓ Technische Daten
- Ⓒ🇸🇰 Tehniční podatki
- Ⓒ🇸🇰 Technická data
- Ⓒ🇸🇰 Technické údaje
- Ⓒ🇮🇹 Tehnički podaci

 230 V ~ 50 Hz

 1250 W

 20 l



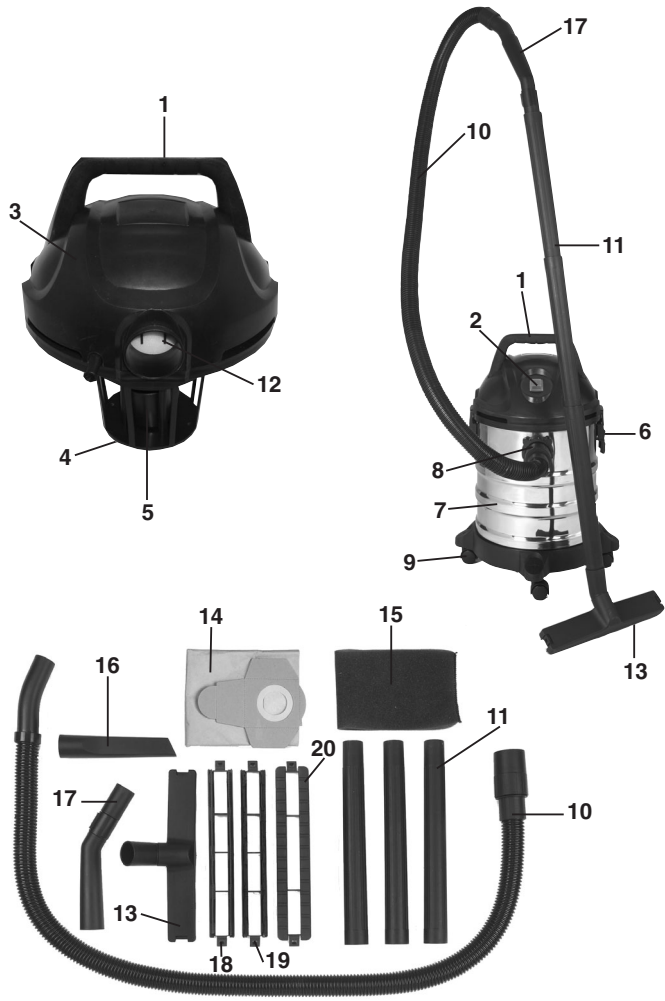

D**Wichtige Hinweise**

- Achtung: Vor der Montage und Inbetriebnahme die Gebrauchsanweisung unbedingt beachten.
- Kontrollieren, ob die Netzspannung auf dem Typenschild mit der Netzspannung übereinstimmt.
- Nur an ordnungsgemäße Schutzkontaktsteckdose 230 Volt, 50/60 Hz anschließen.
- Absicherung min. 10 A.
- Netzstecker ziehen wenn:
 - Gerät nicht benützt wird,
 - bevor Gerät geöffnet wird,
 - vor Reinigung und Wartung.
- Gerät niemals mit Lösungsmitteln reinigen.
- Stecker nicht am Kabel aus der Steckdose ziehen.
- Betriebsbereites Gerät nicht unbeaufsichtigt lassen.
- Vor Zugriff von Kindern schützen.
- Es ist darauf zu achten, daß die Netzanschlußleitung nicht durch Überfahren, Quetschen, Zerren und dergleichen verletzt oder beschädigt wird.
- Das Gerät darf nicht benutzt werden, falls der Zustand der Netzanschlußleitung nicht einwandfrei ist.
- Es darf bei Ersatz der Netzanschlußleitung nicht von den vom Hersteller angegebenen Ausführungen abgewichen werden.
Netzanschlußleitung: H 05 VV - F2 x 0,75
- Keinesfalls einsaugen:
 - Brennende Streichhölzer, glimmende Asche und Zigarettenstummel, brennbare, ätzende, feuergefährliche oder explosive Stoffe, Dämpfe und Flüssigkeiten.
- Dieses Gerät ist nicht für die Absaugung gesundheitsgefährdender Stäube geeignet
- Gerät in trockenen Räumen aufbewahren.
- Kein schadhafes Gerät in Betrieb nehmen.
- Service nur bei autorisierten Kundendienststellen.
- Benutzen Sie das Gerät nur für die Arbeiten, für die es konstruiert wurde.
- Bei Reinigung von Treppen, ist höchste Aufmerksamkeit geboten.
- Verwenden Sie nur Original-Zubehör und Ersatzteile.

Lieferumfang

- 1 Griff
- 2 Ein/Ausschalter
- 3 Gerätekopf
- 4 Filterkorb
- 5 Sicherheitsschwimmventil
- 6 Verschlößhaken
- 7 Behälter
- 8 Anschluß Saugschlauch
- 9 Laufrollen
- 10 Biegsamer Saugschlauch
- 11 Saugrohre (3 Stück)
- 12 Blasanschluß
- 13 Große Saugdüse
- 14 Schmutzfangsack
- 15 Schaumstofffilter
- 16 Fugendüse
- 17 Handgriff mit Fehlluftregler
- 18 Einsatz für Naßsaugen
- 19 Einsatz für Glattboden
- 20 Einsatz für Teppichboden

Důležité pokyny

- Pozor: před montáží a uvedením do provozu si bezpodmínečně přečtěte návod k použití.
- Překontrolujte, zda síťové napětí na typovém štítku souhlasí s napětím sítě.
- Připojit pouze na řádnou zásuvku s ochranným kolíkem 230 V, 50/60 Hz.
- Pojistka min. 10 A.
- Síťovou zástrčku vytáhnout když:
 - není přístroj používán,
 - před otevřením přístroje,
 - před čištěním a údržbou.
- Přístroj nikdy nečistit rozpouštědly.
- Zástrčku nevytahovat ze zásuvky za kabel.
- Přístroj připravený k provozu nenechávat bez dozoru.
- Chránit před dětmi.
- Je třeba dbát na to, aby nebylo síťové napájecí vedení poškozeno přejitím, zmáčknutím, tahem a podobným způsobem.
- Přístroj nesmí být používán, pokud není síťové napájecí vedení v bezvadném stavu.
- Při náhradě síťového napájecího vedení musí být zachována výrobcem udaná provedení. Síťové napájecí vedení: H 05 VV - F2 x 0,75
- V žádném případě nenasávat:
 - hořící zápalky, doutnající popel a cigaretové nedopalky, hořlavé, žíravé, explozivní a požářem hrozící látky, páry a kapaliny.
- Tento přístroj není vhodný pro vysávání zdraví nebezpečných prachů.
- Přístroj skladovat v suchých místnostech.
- Poškozený přístroj neuvádět do provozu.
- Servis pouze v autorizovaných servisech.
- Používejte přístroj pouze pro práce, pro které je konstruován.
- Při čištění schodů je třeba se maximálně soustředit.
- Používejte pouze originální příslušenství a náhradní díly.

Rozsah dodávky

- 1 Rukojeť
- 2 Za-/vypínač
- 3 Hlava přístroje
- 4 Filtrační koš
- 5 Bezpečnostní plovákový ventil
- 6 Uzavírací háček
- 7 Nádrž
- 8 Přípojka sací hadice
- 9 Kolečka
- 10 Flexibilní sací hadice
- 11 Sací trubky (3 kusy)
- 12 Vyfukovací přípojka
- 13 Velká sací hubice
- 14 Sáček na zachytávání nečistot
- 15 Filtr z pěněné hmoty
- 16 Štěrbinová hubice
- 17 Rukojeť s regulátorem falešného vzduchu
- 18 Nástavec pro hladké podlahy
- 19 Nástavec pro vysávání zamokra
- 20 Nástavec pro kobercové podlahy

SLO**Važni napotki**

- Pozor: pred montažo in uporabo obvezno preberite navodila za uporabo.
- Preverite, če podatki o omrežni napetosti na podatkovni tablici odgovarjajo omrežni napetosti.
- Uporabljajte samo odgovarjajočo vtičnico s kontaktno zaščito 230 Volt, 50/60 Hz.
- Varovalka mora biti najmanj 10 A.
- Omrežni električni vtičnik potegnite iz:
 - omrežne električne vtičnice zmeraj,
 - ko ne uporabljate aparata,
 - preden ga odpirate in pred čiščenjem ali vzdrževanjem.
- Aparata nikoli ne čistite z razredčilnimi sredstvi.
- Nikoli ne vlecite električnega vtiča iz električne omrežne vtičnice za kabel.
- Zmeraj imejte aparat pod nadzorom, ko je le-ta pripravljen za uporabo.
- Zavarujte aparat pred dostopom otrok do aparata.
- Paziti je treba na to, da ne bi poškodovali priključnega kabla s stiskanjem, trganjem ali na kakršenkoli drugi način.
- Aparata ne smete uporabljati, če priključni kabel ni v brezhibnem stanju.
- Uporabljati smete samo takšen priključni kabel, kot to navaja proizvajalec.
Kabel za prikllop na električno omrežje:
H 05 VV - F2 x 0,75
- V nobenem primeru ne sesajte sledeče:
 - goreče vžigalice, vroči pepel in cigaretni ogorki, vnetljive, tekočine.
- Ta aparat ni primeren za sesanje zdravju nevarnih prašnih snovi.
- Aparat shranjujte v suhih prostorih.
- Ne uporabljajte aparata, če je le-ta poškodovan.
- Servisiranje aparata naj izvaja samo pooblaščen servisna služba.
- Aparat uporabljajte samo za takšna opravila, za katera je bil aparat konstruirani.
- Pri čiščenju stopnic je potrebno biti zelo pazljiv.
- Uporabljajte samo originalne nadometsne dele in originalni pribor.

Obseg dobave

- 1 Ročaj
- 2 Stikalo za vklop/izklop
- 3 Glava naprave
- 4 Košarica za filter
- 5 Varnostni plovni ventil
- 6 Zapiralni kavelj
- 7 Posoda
- 8 Priključek za sesalno cev
- 9 Tekalna kolesca
- 10 Upogljiva sesalna cev
- 11 sesalne cevi (3 kosi)
- 12 Pihalni priključek
- 13 velika sesalna šoba
- 14 Lovilna vreča za umazanijo
- 15 Filter za peno
- 16 Šoba za špranje
- 17 Ročaj z regulatorjem količine sesanega zraka
- 18 nastavek za gladka tla
- 19 nastavek za mokro sesanje
- 20 nastavek za preprogaste talne obloge

Dôležité pokyny

- Pozor: Pred montážou a uvedením do prevádzky bezpodmienečne dbať na návod na použitie.
- Skontrolujte, či sieťové napätie uvedené na typovom štítku zodpovedá prítomnému sieťovému napätiu.
- Pripájať len na vhodnú zásuvku s ochrannými kontaktnými 230 Volt, 50/60 Hz.
- Istenie min. 10 A.
- Vytiahnuť kábel zo siete v nasledujúcich prípadoch:
 - prístroj sa nepoužíva,
 - pred otvorením prístroja,
 - pred čistením a údržbou.
- Prístroj nikdy nečistiť pomocou rozpúšťadiel.
- Nevytahovať zástrčku von zo zásuvky ťahaním za kábel.
- Prístroj pripravený k prevádzke nenechať bez dohľadu.
- Chrániť pred dosahom detí.
- Je potrebné dbať na to, aby sa neporušilo alebo nepoškodilo sieťové privodné vedenie prechádzaním, stláčaním, natáhaním a podobným namáhaním káblu.
- Prístroj nesmie byť v žiadnom prípade používaný, ak nie je stav sieťového prípojného vedenia bezchybný.
- Pri výmene sieťového prípojného vedenia sa nesmie použiť vedenie odlišné od výrobcom uvedených parametrov. Sieťové prípojné vedenie: H 05 VV - F2 x 0,75
- V žiadnom prípade nevysávať:
 - horiace zápalky, tlejúci popol a cigaretové ohorky, horľavé, žieravé, zápalné alebo explozívne látky, výpary a tekutiny.
- Tento prístroj nie je určený na vysávanie zdraviu škodlivého prachu.
- Prístroj uchovávať v suchých miestnostiach.
- Nikdy neuvádzať do prevádzky poškodený prístroj.
- Servis len pri autorizovaných zákaznických servisoch.
- Používajte tento prístroj výlučne len na také práce, na ktoré bol konštruovaný.
- Pri čistení schodov je potrebná najvyššia opatnosť.
- Používajte len originálne príslušenstvo a náhradné diely.

Objem dodávky

- 1 Rukoväť
- 2 Vypínač zap/vyp
- 3 Hlava prístroja
- 4 Filtračný kôš
- 5 Bezpečnostný plavákový ventil
- 6 Uzatvárací hák
- 7 Nádoba
- 8 Prípojka pre odsávaciu hadicu
- 9 Pojazdné kolieska
- 10 Ohybná odsávací hadica
- 11 Vysávacie trubice (3 kusy)
- 12 Fúkacia prípojka
- 13 Veľká vysávacia hlavica
- 14 Vrečko na zachytávanie nečistôt
- 15 Penový filter
- 16 Štrbinová hlavica
- 17 Rukoväť so vzduchovým regulátorom
- 18 Použitie pre hladkú podlahu
- 19 Použitie pre mokré vysávanie
- 20 Použitie pre kobercovú podlahu

HR**Važne upute**

- Pažnja: Prije montaže i puštanja u funkciju obvezno pročitajte naputak za upotrebu.
- Provjerite da li napon prisutne mreže odgovara naponu navedenom na označnoj pločici.
- Priključite aparat samo na ispravnu utičnicu sa zaštitnim kontaktom, 230 V, 50/60 Hz.
- Osigurač najmanje 10 A.
- Izvadite utikač iz utičnice kada:
 - ne koristite aparat,
 - prije otvaranja aparata,
 - prije čišćenja i radova održavanja.
- Nikada ne čistite aparat otapalima.
- Ne vadite utikač iz utičnice na način da povučete kabel.
- Ne ostavljajte aparat u pripravnom stanju bez nadzora.
- Čuvajte ga od dostupa djece.
- Treba paziti da se priključni kabel ne ošteti pregaženjem, zgnječenjem, trganjem ili slično.
- Aparat se ne smije uporabiti kada priključni kabel nije u potpuno ispravnom stanju.
- U slučaju zamjenjivanja priključnog kabla, ne smije se odstupati od izvedbe koju navodi proizvođač.
Priključni kabel: H 05 VV - F2 x 0,75
- Nikako ne usisavati:
 - goreće šibice, užareni pepeo i opuške, gorive, nagrizajuće, upaljive ili eksplozivne tvari, pare i tekućine.
- Ovaj aparat nije prikladan za usisavanje prašina opasnih po zdravlje.
- Čuvajte aparat u suhim prostorijama.
- Ne koristite oštećen aparat.
- Servisiranje samo u ovlaštenim servisima.
- Uporabite aparat samo za radove za koje je konstruiran.
- Za vrijeme čišćenja stuba, neophodno je krajnja pažnja.
- Uporabite samo originalni pribor i originalne rezervne dijelove.

Opseg isporuke

- 1 Ručka
- 2 Sklopka za uključivanje/isključivanje
- 3 Glava uređaja
- 4 Usisna košara
- 5 Sigurnosni ventil s plovkom
- 6 Kuka zatvarača
- 7 Spremnik
- 8 Priključak za usisno crijevo
- 9 Kotači
- 10 Savitljivo usisno crijevo
- 11 Usisne cijevi (3 komada)
- 12 Ispušni priključak
- 13 Velika usisna sapnica
- 14 Vreća za sakupljanje nečistoće
- 15 Filtar od spužvaste gume
- 16 Sapnica za fuge
- 17 Ručka s regulatorom protočnog zraka
- 18 Umetak za čišćenje glatkog poda
- 19 Umetak za mokro čišćenje
- 20 Umetak za čišćenje tepiha

- ① Übersicht Düsen
- ② Přehled hubic
- ③ Pregled - šobe

- ④ Přehľad trysiek
- ⑤ Pregled nastavaka

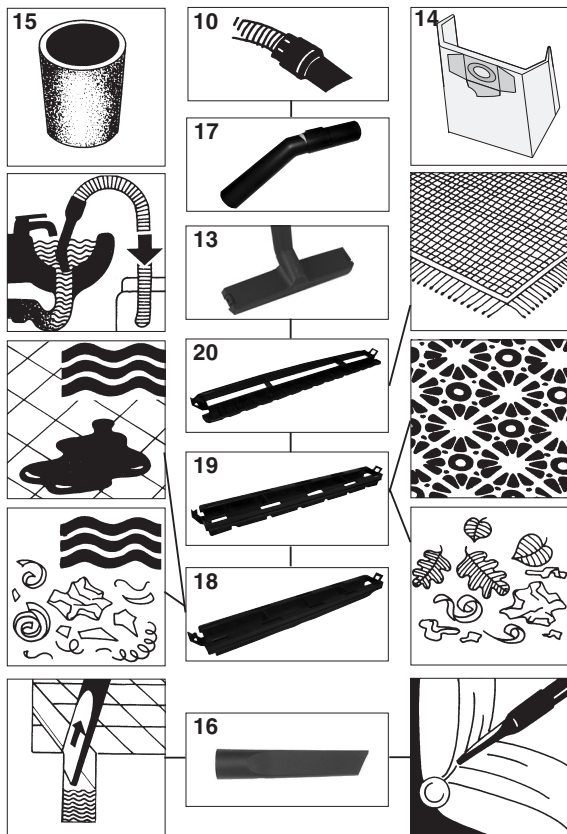

D Zusammenbau
CZ Montáž
SLB Sestava

SK Zloženie
HR Montaža

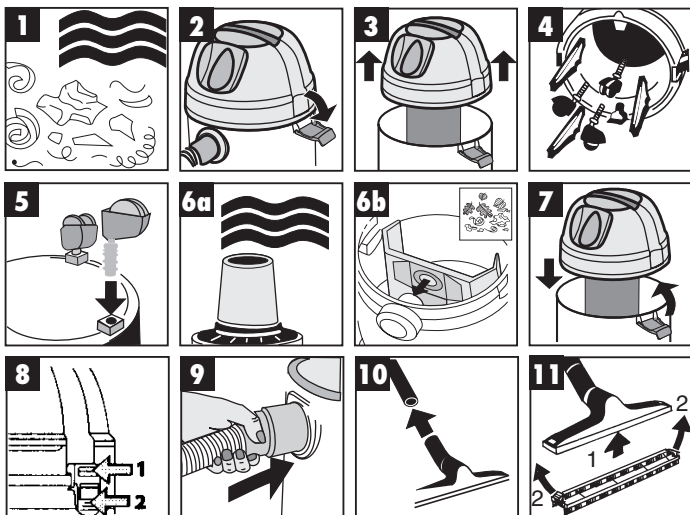

D Hinweis:

Bild 6 a: Verwenden Sie zum Naßsaugen den beiliegenden Schaumstofffilter
Bild 6 b: Verwenden Sie zum Trockensaugen den beiliegenden Schmutzfangsack

CZ Pokyn:

Obr. 6 a: Při sání zamokra používejte příložený filtr z pěnové hmoty
Obr. 6 b: Při vysávání zasucha používejte příložený sáček na zachytávání nečistot.

SLB Napotek:

Slika 6 a: Pri mokrem sesanju uporabljajte priloženi penasti filter
Slika 6 b: Za suho sesanje uporabite priloženo lovilno vrečo za umazanijo

SK Upozornenie:

Obr. 6 a: Používajte pri mokrom vysávaní priložený penový filter.
Obr. 6 b: Používajte pri suchom vysávaní priložené vrecko na zachytávanie nečistôt.

HR Uputa:

Slika 6 a: Za usisavanje mokrog uporabite priloženi spužvasti filter.
Slika 6 b: Za usisavanje suhog uporabite priloženu vreću za sakupljanje prijavštine.

D Naßsaugen

CZ Sání zamokra

SLB Mokro sesanje

SK Mokré vysávanie

HR Usisavanje mokrog

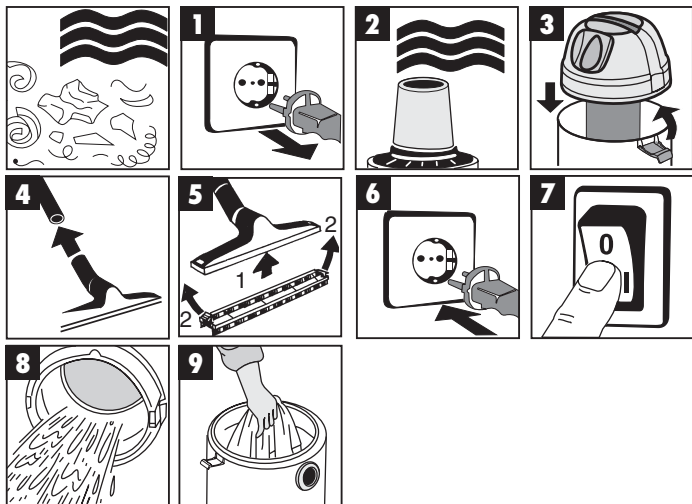

- Zum Naßsaugen ziehen Sie den beiliegenden Schaumstofffilter über den Filterkorb (Bild 2)
- Der bei der Lieferung enthaltene Schmutzfangsack ist nicht für das Naßsaugen geeignet!

- K vysávání zamokra přetáhněte přiložený filtr z pěnění hmoty přes filtrační koš (obr. 2).
- V rámci rozsahu dodávky obsažený sáček na zachytávání nečistot není pro vysávání zamokra vhodný!

- Za mokro sesanje potegnite priloženi filter za peno preko košarice za filter (slika 2).
- Lovilna vreća za umazanijo, ki je priložena v dobavi, ni primerna za mokro sesanje!

- Pri mokrom vysávaní natiahnite priložený penový filter na filtračný kôš (obr. 2).
- Vrečko na zachytávanie nečistôt, ktoré je dodané spolu so zakúpeným vysávačom, nie je vhodné pre mokré vysávanie!

- Za mokro čišćenje prevucite priloženi filter od spužvaste gume preko usisne košare (Slika 2).
- Vreća za sakupljanje prljavštine koja je dio serijske opreme nije prikladna za usisavanje mokrog

- D** Trockensaugen
- CZ** Vysávání zasucha
- SLB** Suho sesanje

- SK** Suché vysávanie
- HR** Usisavanje suhog

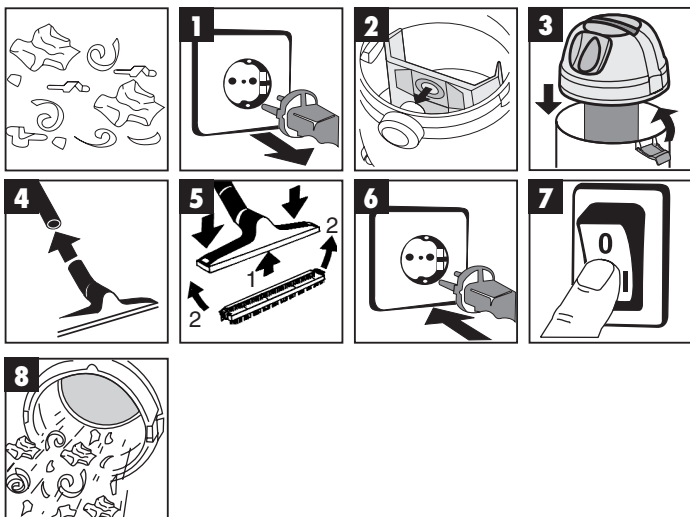

- D**
 - Zum Trockensaugen schieben Sie den Schmutzfangsack (Bild 2) auf den Stutzen. Der Schmutzfangsack ist nur für das Trockensaugen geeignet!
- CZ**
 - K vysávání zasucha nasuňte sáček na zachytávání nečistot (obr. 2) na hrdlo. Sáček na zachytávání nečistot je vhodný pouze pro vysávání zasucha!
- SK**
 - Za suho sesanje potisnite lovilno vrečo za umazanijo (slika 2) na nastavak. Lovilna vreča za umazanijo je primerna le za suho sesanje!
- HR**
 - Pri suhom vysávaní nasuňte vrečko na zachytávanie nečistôt (obr. 2) na hrdlo. Vrečko na zachytávanie nečistôt je vhodné len na suché vysávanie!
- HR**
 - Za usisavanje suhog nagurnite vreću za sakupljanje prljavštine (slika 2) na nastavak priključka. Vreća za sakupljanje prljavštine je prikladna samo za usisavanje suhog!

D Blasen
CZ Foukání
SL Pihanje

SK Fúkanie
HR Puhanje

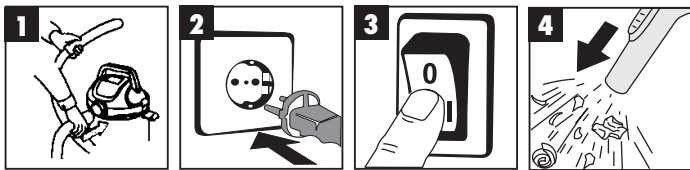

D Wartung – Reinigung
CZ Údržba - čištění
SL Vzdrževanje - Čiščenje

SK Údržba – čistenie
HR Održavanje - čišćenje

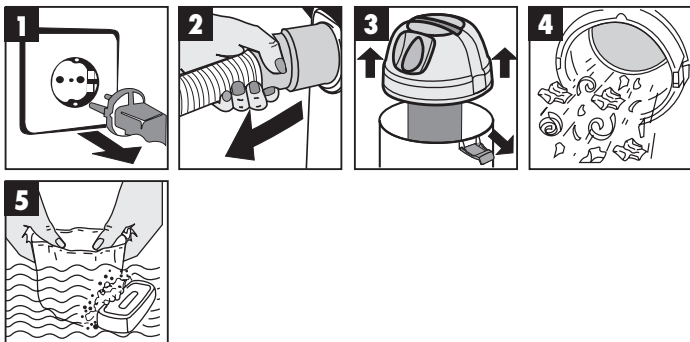

ISC GmbH
 Eschenstraße 6
 D-94405 Landau/Isar

Konformitätserklärung



- | | |
|--|---|
| <p>D erklärt folgende Konformität gemäß EU-Richtlinie und Normen für Artikel</p> <p>GB declares conformity with the EU Directive and standards marked below for the article</p> <p>F déclare la conformité suivante selon la directive CE et les normes concernant l'article</p> <p>NL verklaart de volgende conformiteit in overeenstemming met de EU-richtlijn en normen voor het artikel</p> <p>E declara la siguiente conformidad a tenor de la directiva y normas de la UE para el artículo</p> <p>P declara a seguinte conformidade de acordo com a directiva CE e normas para o artigo</p> <p>S förklarar följande överensstämmelse enl. EU-direktiv och standarder för artikeln</p> <p>FIN ilmoittaa seuraavaa Euroopan unionin direktiivien ja normien mukaista yhdenmukaistutta tuotteelle</p> <p>DK erklærer herved følgende samsvar med EU-direktiv og standarder for artikkel</p> <p>RUS заявляет о соответствии товара следующим директивам и нормам ЕС</p> <p>HR izjavljuje sljedeću uskladenost s odredbama i normama EU za ovaj artikal.</p> <p>RO declară următoarea conformitate cu linia directoare CE și normele vabile pentru articolul.</p> | <p>TR ürün ile ilgili olarak AB Yönetmelikleri ve Normları gereğince aşağıdaki uygunluk açıklama masını sunar.</p> <p>GR δηλώνει την ακόλουθη συμφωνία σύμφωνα με την Οδηγία ΕΕ και τα πρότυπα για το προϊόν</p> <p>I dichiara la seguente conformità secondo la direttiva UE e le norme per l'articolo</p> <p>UK attesterer følgende overensstemmelse i henhold til EU-direktiv og standarder for produkt</p> <p>CZ prohlašuje následující shodu podle směrnice EU a norem pro výrobek.</p> <p>H a következő konformitást jelenti ki a termékerek vonatkozó EU-irányvonalak és normák szerint</p> <p>SD pojasnjuje sledečo skladnost po smernici EU in normah za artikel.</p> <p>PL deklaruje zgodność wymienionego poniżej artykułu z następującymi normami na podstawie dyrektywy WE.</p> <p>SK vydáva nasledujúce prohlásenie o zhode podľa smernice EÚ a noriem pre výrobok.</p> <p>BO deklarira slednoto съответствие съгласно директивите и нормите на ЕС за продукта.</p> <p>HR заявляє про відповідність згідно з Директивою ЕС та стандартами, чинними для даного товару</p> |
|--|---|

Nass-/ Trockensauger INOX 1250-1

- | | |
|--|--|
| <input type="checkbox"/> 98/37/EG | <input type="checkbox"/> 87/404/EWG |
| <input checked="" type="checkbox"/> 73/23/EWG_93/68/EEC | <input type="checkbox"/> R&TTD 1999/5/EG |
| <input type="checkbox"/> 97/23/EG | <input type="checkbox"/> 2000/14/EG: |
| <input checked="" type="checkbox"/> 89/336/EWG_93/68/EEC | <input type="checkbox"/> 95/54/EG: |
| <input type="checkbox"/> 90/396/EWG | <input type="checkbox"/> 97/68/EG: |
| <input type="checkbox"/> 89/686/EWG | |

EN 55014-1; EN 55014-2; EN 61000-3-2; EN 61000-3-3; EN 60335-1;
 EN 60335-2-2;

Landau/Isar, den 29.03.2005

Weichs/gartner
 Leiter QS Konzern

Ensing
 Leiter Technik EC

Art.-Nr.: 23.420.20 I.-Nr.: 01045
 Subject to change without notice

Archivierung: 2342020-08-4141750

☞ ZÁRUČNÍ LIST

Na přístroj označený v návodu poskytujeme záruku 2 let, pro ten případ, že by byl náš výrobek vadný. Tato zletlá lhůta začíná přechodem rizika nebo převzetím přístroje zákazníkem.

Předpokladem pro uplatnění záruky je řádná údržba přístroje podle návodu k obsluze a používání našeho přístroje k určenému účelu.

Samozřejmě Vám během těchto 2 let zůstanou zachována zákonná záruční práva.

Záruka platí na území Spolkové republiky Německo nebo příslušné země regionálního hlavního distribučního partnera jako doplněk lokálně platných zákonných předpisů. V případě potřeby se prosím obraťte na Vaše kontaktního partnera regionálního příslušného zákaznického servisu nebo na adole uvedenou servisní adresu.

☞ GARANCIJSKI LIST

Za napravo, ki je navedena v navodilih, dajemo 2 leti garancije v primeru, če bi bil naš proizvod pomanjkljiv. 2-letni rok začne teči s prenosom jamstva ali s prevzemom naprave s strani kupca. Predpogoj za uveljavljanje garancije je redno pravilno vzdrževanje v skladu z navodili za uporabo ter namenska predpisana uporaba naše naprave.

Samoumevno je, da v roku teh 2 let ostanetejo za Vas v veljavi Vaše zakonite pravice glede jamstva za proizvod.

Garancija velja za območje Zvezne Republike Nemčije ali posameznih dežel regionalnega glavnega prodajnega partnerja kot dopolnilo k lokalnim veljavim zakonskim predpisom. Prosimo, če upoštevate Vašo kontaktno osebo v pristojni servisni službi ali na spodaj navedenem naslovu servisne službe.

☞ Záručný list

Na prístroj popísaný v návode na obsluhu poskytujeme záruku 2 roky, ktorá sa vzťahuje na prípad, keby bol výrobok chybný. Záručná 2-ročná lehota sa začína prechodom rizika alebo prevzatím prístroja zákazníkom.

Predpokladom pre uplatnenie nárokov zo záruky je správna údržba prístroja podľa návodu na obsluhu ako aj používanie prístroja výlučne len na tie účely, na ktoré bol určený.

Samozrejme Vám ostávajú zachované zákonom predpísané práva na záruku vpo dobu trvania týchto 2 rokov.

Záruka platí pre oblasť Spolkovej republiky Nemecko alebo príslušných krajín regionálneho hlavného distribučného partnera ako doplnenie k lokálne platným zákonným predpisom. Prosím informujte sa u Vašho kontaktného partnera príslušného regionálneho zákaznického servisu alebo na dole uvedenej servisnej adrese.

☞ GARANCIJSKI LIST

Za uredjaj opisan u uputama dajemo 2 godine jamstva u slučaju eventualnog nedostatka na našem proizvodu. Rok od 2 godine započinje s prijelazom rizika ili s preuzimanjem uredjaja od strane kupca.

Pretpostavka za ostvarivanje prava jamstva je pravilno održavanje u skladu s uputama za uporabu, kao i svrsishodno korištenje našeg uredjaja.

Razumljivo je da zadržavate zakonsko pravo jamstva unutar te 2 godine.

Jamstvo važi za područje Savezne Republike Njemačke ili dotičnih zemalja regionalnog glavnog trgovačkog partnera kao dopuna lokalno važećih zakonskih propisa. Molimo Vas da obratite pažnju na Vašu kontakt osobu nadležne servisne službe u regiji ili na dole navedenu adresu servisa.

GARANTIEURKUNDE

Auf das in der Anleitung bezeichnete Gerät geben wir 2 Jahre Garantie, für den Fall, dass unser Produkt mangelhaft sein sollte. Die 2-Jahres-Frist beginnt mit dem Gefahrenübergang oder der Übernahme des Gerätes durch den Kunden. Voraussetzung für die Geltendmachung der Garantie ist eine ordnungsgemäße Wartung entsprechend der Bedienungsanleitung sowie die bestimmungsgemäße Benutzung unseres Gerätes.

Selbstverständlich bleiben Ihnen die gesetzlichen Gewährleistungsrechte innerhalb dieser 2 Jahre erhalten. Die Garantie gilt für den Bereich der Bundesrepublik Deutschland oder der jeweiligen Länder des regionalen Hauptvertriebspartners als Ergänzung der lokal gültigen gesetzlichen Vorschriften. Bitte beachten Sie Ihren Ansprechpartner des regional zuständigen Kundendienstes oder die unten aufgeführte Serviceadresse.

ISC GmbH - International Service Center
Eschenstraße 6 · D-94405 Landau/Isar (Germany)
Info-Tel. 0180-5 120 509 • Telefax 0180-5 835 830
Service- und Infoserver: <http://www.isc-gmbh.info>

- Ⓢ Technische Änderungen vorbehalten
- Ⓢ Technické zmeny vyhradeny
- Ⓢ Tehnične spremembe pridržane.
- Ⓢ Zadržavamo pravo na tehnične izmjene.
- Ⓢ Technické zmeny vyhradené

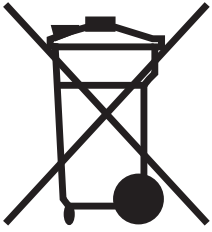

⑤ Nur für EU-Länder

Werfen Sie Elektrowerkzeuge nicht in den Hausmüll!

Gemäß europäischer Richtlinie 2002/96/EG über Elektro- und Elektronik-Altgeräte und Umsetzung in nationales Recht müssen verbrauchte Elektrowerkzeuge getrennt gesammelt werden und einer umweltgerechten Wiederverwertung zugeführt werden.

Recycling-Alternative zur Rücksendeaufforderung:

Der Eigentümer des Elektrogerätes ist alternativ anstelle Rücksendung zur Mitwirkung bei der sachgerechten Verwertung im Falle der Eigentumsaufgabe verpflichtet. Das Altgerät kann hierfür auch einer Rücknahmestelle überlassen werden, die eine Beseitigung im Sinne der nationalen Kreislaufwirtschafts- und Abfallgesetzes durchführt. Nicht betroffen sind den Altgeräten beigelegte Zubehörteile und Hilfsmittel ohne Elektrobestandteile.

⑥ Pouze pro členské země EU

Nedávejte elektrické nářadí do domácího odpadu.

Podle Evropské směrnice 2002/96/EG o starých elektrických a elektronických přístrojích (WEEE) a podle národního práva musí být použité elektrické nářadí odděleně skladováno a odevzdáno k ekologické recyklaci.

Alternativa recyklace k zaslání zpět:

Vlastník elektrického přístroje je alternativně namísto zaslání zpět povinen ke spolupráci při odborné recyklaci v případě, že se rozhodne přístroj zlikvidovat. Starý přístroj může být v tomto případě také odevzdán do sběrný, která provede likvidaci ve smyslu národního zákona o hospodářském koloběhu a zákona o odpadech. Toto neplatí pro ke starým přístrojům přiložené části příslušenství a pomocné prostředky bez elektrických součástí.

⑦ Samo za dežele članice EU:

Ne mečite električnega orodja med hišne odpadke.

V skladu z evropsko smernico 2002/96/EG o starih električnih in elektronskih aparatih in uporabo državnih zakonov je potrebno električna orodja zbirati ločeno in odstranjevati v namen reciklaže v skladu s predpisi o varovanju okolja.

Reciklažna alternativa za poziv za vračanje:

Lastnik električnega aparata je namesto vračanja aparata dolžan sodelovati pri pravilnem recikliranju v primeru odpovedi lastništva aparata. Stari aparat se lahko v ta namen preda tudi na prevzemnem mestu, katero izvaja odstranjevanje v smislu državnega zakona o ravnanju z odpadki. To se ne nanaša na stari aparatom priloženih delov pribora in pripomočkov brez električnih sestavnih delov.

☒ Len pre krajiny EÚ

Neodstraňujte elektrické prístroje ako domový odpad.

Podľa Európskej smernice 2002/96/ES o odpade z elektrických a elektronických zariadení (OEEZ) a v súlade s národnými právnymi predpismi sa musia použité elektronické prístroje odovzdať do triedeného zberu a musí sa zabezpečiť špecifické spracovanie a recyklácia.

Recyklačná alternatíva k výzve na spätný odber výroby:

Vlasník elektrického prístroja je alternatívne namiesto spätnej zásielky povinný spolupracovať pri riadnej recyklácii prístroja, ktorý môže byť za týmto účelom taktiež prenechaný zbernému miestu, ktoré vykoná odstránenie v zmysle národného zákona o recyklácii a čkých komponentov.

☒ Samo za zemlje Evropske zajednice

Elektroalate ne bacajte u kućno smeće.

U skladu s europskom odredbom 2002/96/EG o starim električnim i elektroničkim uređajima i njezinom primjenom u okviru državnog prava, istrošeni elektroalati moraju se odvojeno sakupiti i zbrinuti na ekološki način u svrhu recikliranja.

Alternativa s recikliranjem u odnosu na zahtjev za povrat uređaja:

Vlasnik elektrouređaja alternativno je obavezan da umjesto povrata robe u slučaju odricanja vlasništva sudjeluje u stručnom zbrinjavanju elektrouređaja. Stari uređaj može se u tu svrhu prepustiti i stanicu za preuzimanje rabljenih uređaja koja će provesti uklanjanje u smislu državnog zakona o recikliranju i otpadu. Zakonom nisu obuhvaćeni dijelovi pribora ugrađeni u stare uređaje i pomoćni materijali bez električnih elemenata.

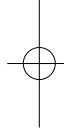
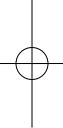

(D)

Der Nachdruck oder sonstige Vervielfältigung von Dokumentation und Begleitpapieren der Produkte, auch auszugsweise ist nur mit ausdrücklicher Zustimmung der ISC GmbH zulässig.

(CZ)

Dotisk nebo jiné rozmnožování dokumentace a průvodních dokumentů výrobků, také pouze výňatků, je přípustné výhradně se souhlasem firmy ISC GmbH.

(SLU)

Ponatis ali druge vrste razmnoževanje dokumentacije in spremljajočih dokumentov proizvodov proizvajalca, tudi v izvlečkih, je dovoljeno samo z izrecnim soglasjem firme ISC GmbH.

(HR)

Naknadno tiskanje ili slična umnožavanja dokumentacije i pratećih papira ovih proizvoda, čak i djelomično kopiranje, moguće je samo uz izričito dopuštenje tvrtke ISC GmbH.

(SK)

Kopírovanie alebo iné rozmnožovanie dokumentácie a sprievodných podkladov produktov, a to aj čiastočné, je prípustné len s výslovným povolením spoločnosti ISC GmbH.

EH 03/2005

