

- ⓓ **Bedienungsanleitung  
Nass-Trockensauger**
- ⓕ **Mode d'emploi  
Aspirateur à eau et poussière**
- Ⓝ **Gebruiksaanwijzing  
Nat-droogzuiger**
- Ⓛ **Istruzioni d'uso  
Aspiratore a secco e a umido**
- ⓔ **Instrucciones de servicio  
Aspirador en seco y húmedo**
- Ⓟ **Instruções para  
Aspirador universal**

**Einhell**<sup>®</sup>  
NEW GENERATION



2



Art.-Nr. : 23.420.40

I.-Nr. 01016

NTS **1500**

---

ⓓ Technische Daten



230 V ~ 50 Hz

Ⓕ Données techniques

Ⓝ Technische gegevens



1500 W

Ⓛ Dati tecnici

Ⓔ Datos técnicos



20 l

Ⓟ Dados técnicos



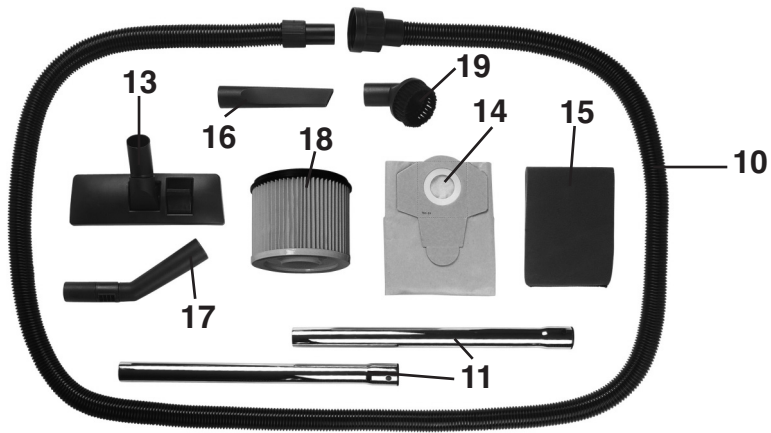
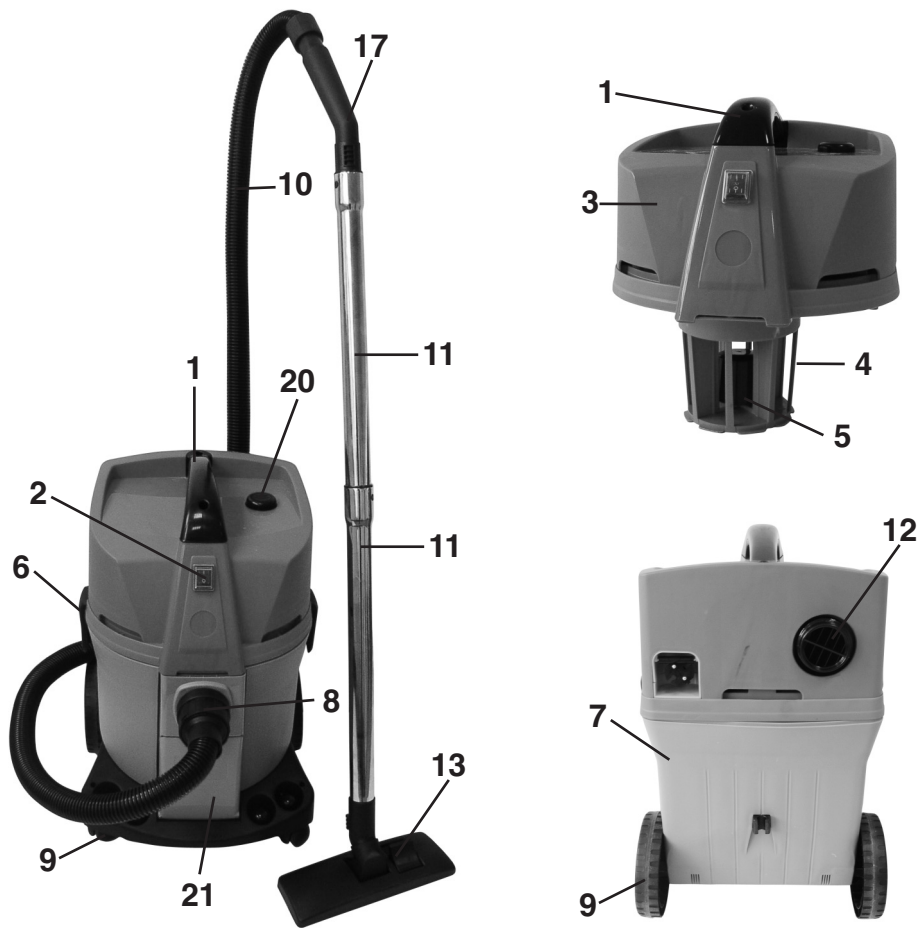

- ⓓ Zusammenbau
- ⓕ Montage
- ⓃL Montage

- ⓓ Assemblaggio
- ⓔ Ensemble
- ⓓ Montagem

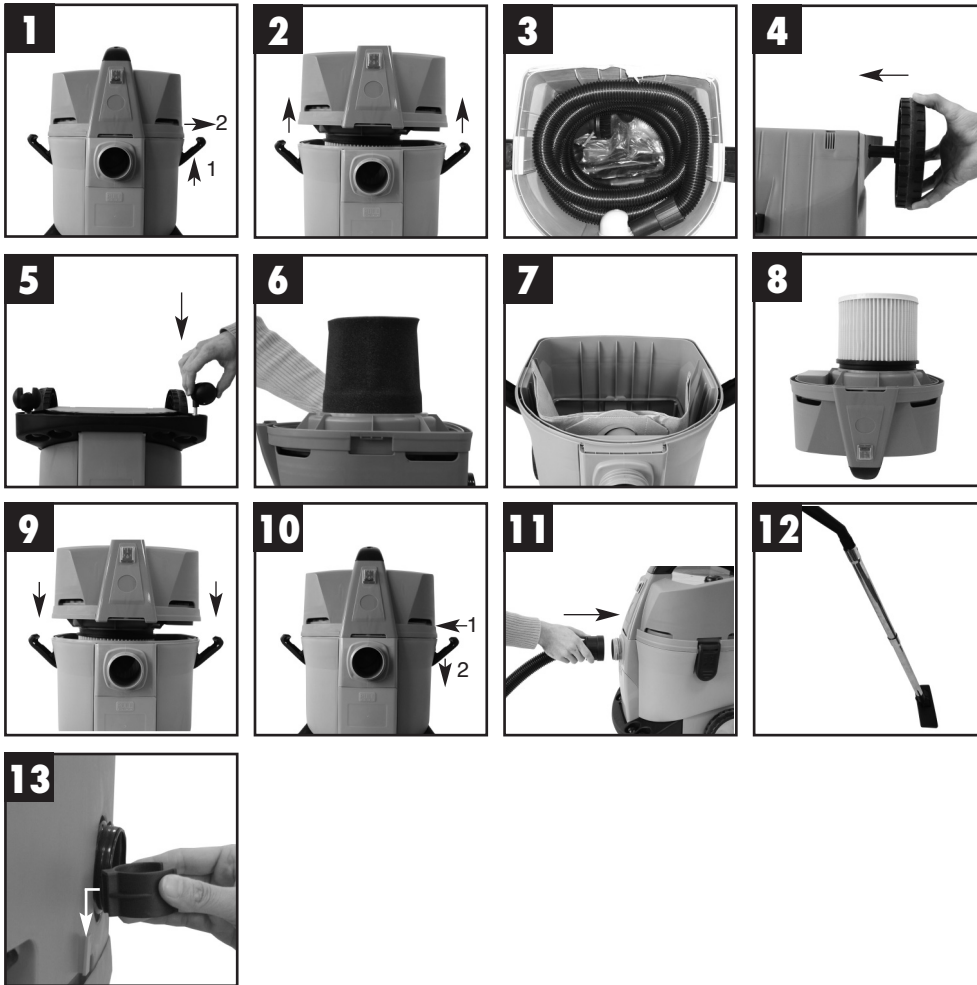

- |   |                                  |   |                                  |
|---|----------------------------------|---|----------------------------------|
| Ⓧ | Automatische Kabelaufwicklung    | Ⓧ | Avvolgimento automatico del cavo |
| Ⓧ | Enroulement de câble automatique | Ⓧ | Enrollado de cable automático    |
| Ⓧ | Automatische kabelopwinding      | Ⓧ | Enrolamento automático do cabo   |



**D****Wichtige Hinweise**

- Achtung: Vor der Montage und Inbetriebnahme die Gebrauchsanweisung unbedingt beachten.
- Kontrollieren, ob die Netzspannung auf dem Typenschild mit der Netzspannung übereinstimmt.
- Nur an ordnungsgemäße Schutzkontaktsteckdose 230 Volt, 50 Hz anschließen.
- Absicherung min. 10 A.
- Netzstecker ziehen wenn:
  - Gerät nicht benützt wird,
  - bevor Gerät geöffnet wird,
  - vor Reinigung und Wartung.
- Gerät niemals mit Lösungsmitteln reinigen.
- Stecker nicht am Kabel aus der Steckdose ziehen.
- Betriebsbereites Gerät nicht unbeaufsichtigt lassen.
- Vor Zugriff von Kindern schützen.
- Es ist darauf zu achten, daß die Netzanschlußleitung nicht durch Überfahren, Quetschen, Zerren und dergleichen verletzt oder beschädigt wird.
- Das Gerät darf nicht benutzt werden, falls der Zustand der Netzanschlußleitung nicht einwandfrei ist.
- Es darf bei Ersatz der Netzanschlußleitung nicht von den vom Hersteller angegebenen Ausführungen abgewichen werden.  
Netzanschlußleitung: H 05 VV - F2 x 1 mm<sup>2</sup>
- Keinesfalls einsaugen:
  - Brennende Streichhölzer, glimmende Asche und Zigarettenstummel, brennbare, ätzende, feuergefährliche oder explosive Stoffe, Dämpfe und Flüssigkeiten.
- Dieses Gerät ist nicht für die Absaugung gesundheitsgefährdender Stäube geeignet
- Gerät in trockenen Räumen aufbewahren.
- Kein schadhaftes Gerät in Betrieb nehmen.
- Service nur bei autorisierten Kundendienststellen.
- Benutzen Sie das Gerät nur für die Arbeiten, für die es konstruiert wurde.
- Bei Reinigung von Treppen, ist höchste Aufmerksamkeit geboten.
- Verwenden Sie nur Original-Zubehör und Ersatzteile.
- **Halten Sie Kinder und andere Personen während der Benutzung des Elektrowerkzeuges fern.**  
Bei Ablenkung können Sie die Kontrolle über

das Gerät verlieren.

- **Ziehen Sie den Stecker aus der Steckdose, bevor Sie Geräteeinstellungen vornehmen. Zubehörteile wechseln oder das Gerät weglegen.** Diese Vorsichtsmaßnahme verhindert den unbeabsichtigten Start des Gerätes.
- **Bewahren Sie unbenutzte Elektrowerkzeuge außerhalb der Reichweite von Kindern auf. Lassen Sie Personen das Gerät nicht benutzen, die mit diesem Gerät nicht vertraut sind oder diese Anweisungen nicht gelesen haben.**  
Elektrowerkzeuge sind gefährlich, wenn sie von unerfahrenen Personen benutzt werden.
- **Wenn die Anschlussleitung des Elektrowerkzeuges beschädigt ist, muss sie durch eine speziell vorgeordnete Anschlussleitung ersetzt werden, die über die Kundendienstorganisation erhältlich ist.**

**Lieferumfang**

- 1 Griff
- 2 Ein/Ausschalter
- 3 Gerätekopf
- 4 Filterkorb
- 5 Sicherheitsschwimmventil
- 6 Verschlussbaken
- 7 Behälter
- 8 Anschluß Saugschlauch
- 9 Laufrollen
- 10 Biegsamer Saugschlauch
- 11 Saugrohr
- 12 Blasanschluß
- 13 Kombidüse
- 14 Schmutzfangsack
- 15 Schaumstofffilter
- 16 Fugendüse
- 17 Handgriff mit Fehlluftregler
- 18 Faltenfilter
- 19 Polsterdüse
- 20 Automatische Kabelaufwicklung
- 21 Aufbewahrungsfach

## Montage (Bild 1 – Bild 13)

### Achtung: Vor Montage Netzstecker ziehen!

- Bild 1: Verschlusshaken öffnen  
Bild 2: Gerätekopf abnehmen  
Bild 3: Zubehör entnehmen  
Bild 4: Große Räder von der Seite auf das Gerät stecken  
Bild 5: Kleine Räder von unten auf das Gerät stecken  
Bild 6: Verwenden Sie zum Nasssaugen den beiliegenden Schaumstofffilter  
Bild 7/8: Verwenden Sie zum Trockensaugen den beiliegenden Schmutzfangsack/Faltenfilter  
Bild 9: Gerätekopf auf den Sauger aufsetzen  
Bild 10: Verschlusshaken schließen  
Bild 11: Saugschlauch am Gerät befestigen  
Bild 12: Benötigtes Zubehör am Saugschlauch montieren  
Bild 13: Saugrohr-Halterung montieren

## Ersatzteilbestellung

Bei der Ersatzteilbestellung sollten folgende Angaben gemacht werden:

- Typ des Gerätes
- Artikelnummer des Gerätes
- Ident- Nummer des Gerätes
- Ersatzteil- Nummer des erforderlichen Ersatzteils

Aktuelle Preise und Infos finden Sie unter [www.isc-gmbh.info](http://www.isc-gmbh.info)

**F****Indications importantes**

- Attention: tenir compte impérativement du mode d'emploi pour le montage et la mise en service.
- Vérifier la concordance entre la valeur indiquée pour la tension sur la plaque signalétique et la tension du réseau.
- Brancher uniquement sur une prise de 230 volts, 50 Hz équipée d'un contact de mise à la terre.
- Fusible de 10 A minimum.
- Débrancher la fiche de raccordement au secteur lorsque:
  - l'appareil n'est pas utilisé,
  - avant d'ouvrir l'appareil,
  - avant de procéder à son nettoyage ou à son entretien.
- Ne jamais utiliser de détergent pour le nettoyage de l'appareil.
- Ne pas tirer sur le câble pour débrancher la fiche électrique.
- Ne pas laisser sans surveillance un appareil prêt à fonctionner.
- Ne pas laisser l'appareil à la portée des enfants.
- Veiller à ce que le câble d'alimentation ne risque pas d'être endommagé lorsqu'on roule dessus, d'être écrasé, déformé, ou abîmé d'une façon ou d'une autre.
- Ne jamais utiliser l'appareil lorsque le câble d'alimentation n'est pas en parfait état.
- Lors du remplacement du câble d'alimentation, utiliser uniquement un câble conforme aux indications données par le fabricant de l'appareil:  
Câble d'alimentation : H 05 VV - F 2 x 1 mm<sup>2</sup>
- Ne jamais aspirer:
  - des allumettes encore incandescentes, des cendres brûlantes ou des mégots, des produits inflammables, corrosifs ou explosifs, sous forme liquide ou gazeuse.
- Cet appareil n'est pas prévu pour l'aspiration de poussières nocives.
- Entreposer l'appareil dans un lieu sec.
- Ne jamais utiliser un appareil s'il n'est pas en parfait état.
- Pour le service après vente, s'adresser uniquement aux revendeurs autorisés.
- Utiliser l'appareil uniquement pour les tâches pour lesquelles il est prévu.
- En cas de nettoyage d'un escalier, travailler avec la plus grande attention.
- Utiliser uniquement des accessoires et des

pièces de rechange originaux.

- **Maintenez les enfants et autres personnes à distance pendant l'utilisation de l'outil électrique.**  
Une distraction peut vous faire perdre le contrôle de l'appareil.
- **Retirez la fiche de la prise avant de réaliser des réglages sur l'appareil, remplacer les accessoires ou ranger l'appareil.**  
Cette mesure de précaution évite un démarrage par mégarde de l'appareil.
- **Conservez les outils électriques hors de portée des enfants. Empêchez les personnes qui ne connaissent pas l'appareil de l'utiliser, ainsi que celles qui n'ont pas lu ces instructions.**  
Les outils électriques sont dangereux lorsqu'ils sont utilisés par des personnes inexpérimentées.
- **Si le câble de raccordement de l'outil électrique est endommagé, il faut le remplacer par un câble de raccordement spécialement préparé disponible via l'organisation du service après-vente.**

**Volume de livraison**

- 1 Poignée
- 2 Interrupteur Marche/Arrêt
- 3 Tête de l'appareil
- 4 Cage filtrante
- 5 Soupape de sécurité à flotteur
- 6 Crochet de fermeture
- 7 Réservoir
- 8 Raccord du tuyau d'aspiration
- 9 Galets de roulement
- 10 Tuyau d'aspiration flexible
- 11 Tube d'aspiration
- 12 Raccord de soufflerie
- 13 Buse combinée
- 14 Filtres collecteurs d'impuretés
- 15 Filtre en mousse
- 16 Buse à joints
- 17 Poignée à régulateur d'air manquant
- 18 Filtre plissé
- 19 Buse à brosse
- 20 Enroulement de câble automatique
- 21 Compartiment de rangement



## Montage (figure 1 – figure 13)

### Attention : débranchez la prise secteur avant le montage !

- Fig. 1 : Ouvrez les crochets de fermeture
- Fig. 2 : Retirez la tête de l'appareil
- Fig. 3 : Sortez les accessoires
- Fig. 4 : Fixez les grandes roues à l'appareil par le côté
- Fig. 5 : Fixez les petites roues à l'appareil par le bas
- Fig. 6 : Utilisez le filtre en mousse fourni pour aspirer de l'eau
- Fig. 7/8: Utilisez le sac collecteur/filtre plissé d'impuretés fourni pour aspirer à sec
- Fig. 9 : Montez la tête de l'appareil sur l'aspirateur
- Fig 10 : Fermez les crochets de fermeture
- Fig 11 : Fixez le tuyau d'aspiration à l'appareil
- Fig 12 : Montez l'accessoire dont vous avez besoin au tuyau d'aspiration
- Fig 13 : Montez le support du tube d'aspiration

## Commande de pièces de rechange

Pour les commandes de pièces de rechange, veuillez indiquer les références suivantes:

- Type de l'appareil
- No. d'article de l'appareil
- No. d'identification de l'appareil
- No. de pièce de rechange de la pièce requise

Vous trouverez les prix et informations actuelles à l'adresse [www.isc-gmbh.info](http://www.isc-gmbh.info)

**NL**

## Belangrijke tips

- **Attentie:** Vóór de montage en ingebruikneming de gebruiksaanwijzing beslist in acht nemen.
- Controleren of de netspanning op het typeplaatje overeenstemt met de spanning van het plaatselijke stroomnet.
- Alleen op een correct aangesloten stopcontact met randaarde 230 volt, 50 Hz aansluiten.
- Beveiliging min. 10 A.
- Stekker uit het stopcontact trekken als:
  - toestel niet gebruikt wordt,
  - voordat het toestel geopend wordt,
  - vóór reiniging en onderhoud
- Toestel nooit met een oplosmiddel reinigen.
- Stekker niet aan het snoer uit het stopcontact trekken.
- Toestel dat klaar voor gebruik is, niet onbeheerd laten.
- Buiten het bereik van kinderen houden
- Er moet op gelet worden, dat het netsnoer niet door er overheen rijden, knikken en trekken beschadigd wordt.
- Het toestel mag niet gebruikt worden, als het netsnoer niet in goede staat verkeert.
- Bij het vervangen van het netsnoer mag niet van de door de fabrikant aangegeven uitvoering afgeweken worden.  
Netsnoer: H 05 VV - F 2 x 1 mm<sup>2</sup>
- In geen geval opzuigen:
  - brandende lucifers, gloeiend as en sigarettepeukjes, brandbare, bijtende, licht ontvlambare of explosievs stoffen, dampen en vloeistoffen.
- Dit toestel is niet geschikt voor het opzuigen van stoffen die schadelijk gezondheid zijn.
- Toestel in droge ruimten opbergen.
- Een beschadigd toestel niet in gebruik nemen.
- Service alleen door geautoriseerde klantenservice.
- Gebruikt u het toestel alleen voor werkzaamheden waar voor het geconstrueerd werd.
- Bij reiniging van trappen moet u goed opletten.
- Gebruikt u alleen originele accessoires en reserveonderdelen.
- **Hou kinderen en andere personen tijdens het gebruik van het elektrische materieel weg.**

Bij afleiding zou u de controle over het toestel kunnen verliezen.

- **Verwijder de stekker uit de contactdoos voordat u het toestel afstelt, van accessoires verwisselt of het toestel wegbergt.**  
Deze voorzorgsmaatregel voorkomt het onbedoeld starten van het toestel.
- **Bewaars niet gebruikt elektrisch materieel buiten bereik van kinderen. Laat het toestel niet door personen gebruiken die met dit toestel niet vertrouwd zijn of deze instructies niet hebben gelezen.**  
Elektrisch materieel is gevaarlijk als het door onervaren personen wordt gebruikt.
- **Als de netkabel van het elektrische materieel beschadigd is, dient die door een speciaal vervaardigde netkabel te worden vervangen die verkrijgbaar is via de organisatie van de dienst na verkoop.**

## Omvang van de levering

- 1 Handvat
- 2 AAN / UIT-schakelaar
- 3 Kop van het toestel
- 4 Filterkorf
- 5 Veiligheidsvlotterklep
- 6 Sluithaak
- 7 Bak
- 8 Aansluiting zuigslang
- 9 Loopwieltjes
- 10 Flexibele zuigslang
- 11 Zuigbuis
- 12 Blaasaansluiting
- 13 Combi-zuigmond
- 14 Vuilopvangzak
- 15 Schuimstoffilter
- 16 Spleetzuigmond
- 17 Handgreep met luchtregelaar
- 18 Vouwfilter
- 19 Mondstuk voor beklede meubelen
- 20 Automatische kabelopwinding
- 21 Opbergvak

## Montage (fig. 1 – fig. 13)

**Let op! Vóór de montage de netstekker uit het stopcontact verwijderen!**

Fig. 1: sluihaken openen

Fig. 2: bovendeel afnemen

Fig. 3: hulpstukken ontnemen

Fig. 4: Grote wielen van de zijkant het toestel

op steken

Fig. 5: kleine wielen van beneden het toestel op steken

Fig. 6: gebruik bij het natzuigen de bijgaande schuimstoffilter

Fig. 7/8: gebruik voor het droogzuigen de bijgaande vuilopvangzak/vouwfilter

Fig. 9: bovendeeel op de zuiger plaatsen

Fig. 10: sluihaken sluiten

Fig. 11: zuigslang op het toestel vastmaken

Fig. 12: het hulpstuk dat u nodig heeft op de zuigslang aanbrengen

Fig. 13: Zuigbuis houder aanbrengen

## Bestellen van wisselstukken

Gelieve bij het bestellen van wisselstukken volgende gegevens te vermelden:

- Type van het toestel
- Artikelnummer van het toestel
- Ident-nummer van het toestel
- Wisselstuknummer van het benodigd stuk

Actuele prijzen en info vindt u terug onder [www.isc-gmbh.info](http://www.isc-gmbh.info)

## Indicazioni importanti

- **Attenzione:** Si prega di leggere attentamente le istruzioni per l'uso prima del montaggio e della messa in funzione
- Controllare che la tensione di rete corrisponda a quella indicata sulla targhetta dell'apparecchio.
- Collegare solo ad una regolare presa di corrente con contatto di terra da 230 Volt e 50 Hz.
- Protezione min. 10 Ampere.
- Interrompere il collegamento con la rete elettrica quando:
  - l'apparecchio non viene usato, prima dell'apertura
  - dell'apparecchio, per i lavori di pulizia e di manutenzione.
- Non pulire mai l'apparecchio con prodotti solventi.
- Non estrarre la spina dalla presa di corrente tirandola per il cavo d'alimentazione.
- Non lasciare l'apparecchio incustodito quando è pronto per l'uso.
- Tenere lontani i bambini
- Prestare particolare attenzione al cavo d'alimentazione che non venga danneggiato passandoci sopra con carrelli od altro. Si deve inoltre evitare che il cavo venga esposto a strappi.
- l'apparecchio non deve essere messo in funzione con il cavo d'alimentazione danneggiato.
- In caso di sostituzione del cavo d'alimentazione si devono rispettare le norme definite dalla casa produttrice.  
Cavo d'alimentazione: H 05 VV - F 2 x 1 mm<sup>2</sup>
- In nessun caso devono essere aspirate le cose elencate qui di seguito:
  - fiammiferi accesi, brace e sigarette accese, materiali infiammabili, corrosivi ed esplosivi in forma di gas oppure liquidi.
- L'apparecchio non è idoneo per l'aspirazione di polveri pericolosi per la salute.
- L'apparecchio deve essere tenuto in ambienti asciutti.
- Non mettere in funzione l'apparecchio se danneggiato.
- Assistenza tecnica disponibile solamente presso i Centri di Assistenza clienti autorizzati.
- Utilizzare l'apparecchio solo per i lavori per i quali è stato progettato e costruito.
- Prestare la massima attenzione durante la pulizia delle scale.
- Utilizzare soltanto accessori e pezzi di ricambio originali.
- **Durante l'uso dell'elettrodomestico tenete lontani bambini ed altre persone.**  
In caso di distrazione potete perdere il controllo sull'apparecchio.

- **Staccate la spina dalla presa di corrente prima di ogni impostazione all'utensile, di sostituire gli accessori o di mettere da parte l'apparecchio.**  
Questa precauzione evita l'accensione inavvertita dell'apparecchio.
- **Se non usate gli elettrodomestici teneteli al di fuori della portata dei bambini. Non permettete l'uso dell'apparecchio a persone che non conoscano bene l'apparecchio o non abbiano letto queste istruzioni.**  
Gli elettrodomestici sono pericolosi se sono usati da persone inesperte.
- **Se il cavo di collegamento dell'elettrodomestico è danneggiato esso deve venire sostituito da un cavo di collegamento idoneo disponibile presso l'organizzazione del servizio assistenza.**

## Elementi forniti

- 1 Impugnatura
- 2 Interruttore ON/OFF
- 3 Testa dell'apparecchio
- 4 Cestello filtro
- 5 Valvola di sicurezza a galleggiante
- 6 Gancio di chiusura
- 7 Contenitore
- 8 Attacco tubo di aspirazione
- 9 Rotelle
- 10 Tubo flessibile di aspirazione
- 11 Tubo di aspirazione
- 12 Attacco di soffiaggio
- 13 Bocchetta combinata
- 14 Sacchetto di raccolta dello sporco
- 15 Filtro in gommapiuma
- 16 Bocchetta tergifughe
- 17 Impugnatura con apertura di regolazione dell'aria
- 18 Filtro pieghettato
- 19 Bocchetta per imbottiti
- 20 Avvolgimento automatico del cavo
- 21 Vano di conservazione

## Montaggio (Fig. 1- Fig. 13)

**Attenzione: prima del montaggio staccare la spina dalla presa di corrente!**

Figura 1: Aprite il gancio di chiusura

Figura 2: Togliete la parte superiore dell'apparecchio

Figura 3: Togliete gli accessori

Figura 4: Montate le ruote grandi sull'apparecchio di lato.

Figura 5: Montate le ruote piccole sull'apparecchio da sotto.

Figura 6: Per l'aspirazione di liquidi impiegate il



filtro in gommapiuma allegato

Figura 7/8: Per l'aspirazione di liquidi impiegate il sacco di raccolta/Filtro pieghettato accluso.

Figura 9: Mettete la parte superiore sull'aspirapolvere.

Figura 10: Chiudete il gancio di chiusura

Figura 11: Fissate all'apparecchio il tubo di aspirazione.

Figura 12: Montate sul tubo di aspirazione gli accessori necessari.

Figura 13: Montate il supporto per il tubo di aspirazione

### Commissione dei pezzi di ricambio

Volendo commissionare dei pezzi di ricambio, si dovrebbe dichiarare quanto segue:

- modello dell'apparecchio
- numero dell'articolo dell'apparecchio
- numero d'ident. dell'apparecchio
- numero del pezzo di ricambio del ricambio necessitato.

Per i prezzi e le informazioni attuali si veda [www.isc-gmbh.info](http://www.isc-gmbh.info)

**E****Indicaciones importantes**

- Atención: Antes del montaje y el servicio se deben tener en cuenta las Instrucciones de manejo.
- Controlar si la tensión de la red corresponde a la indicada en la placa de tipo.
- Conectar solamente a una toma con contacto de protección 230 Voltios, 50 Hz.
- Proteger con fusible de mín. 10 A.
- Extraer el enchufe de red cuando:
  - No se utiliza el aparato,
  - Antes de abrir el aparato,
  - Antes de la limpieza y mantenimiento
- Nunca limpiar el aparato con disolventes.
- No extraer el enchufe tirando del cable.
- No dejar el aparato sin vigilancia cuando se encuentra en servicio.
- Proteger contra el acceso de los niños
- Se debe cuidar de que el cable de conexión a la red no se dañe o deterioren al pasarse por encima de él, presionar, tirar o similares.
- El aparato no se debe utilizar cuando el cable de conexión a la red no se encuentra en perfecto estado.
- Al sustituir el cable de co-nexión a la red, no se debe utilizar otro tipo al dado por el fabricante, Cable de conexión a la red: H 05 VV - F 2 x 1 mm<sup>2</sup>
- No se deben aspirar:
  - fósforos encendidos, ceniza incandescente y colillas de cigarrillo, substancias inflamables, cáusticas o explosivas, vapores y líquidos.
- Este aparato no es apropiado para aspirar polvos nocivos para la salud.
- Almacenar el aparato en lugares secos.
- No colocar en servicio aparatos defectuosos.
- Asistencia técnica solo en estaciones de servicio autorizadas.
- Utilice el aparato solo en trabajos para los cuales fue diseñado.
- En la limpieza de escaleras se debe tener gran cuidado.
- Utilice solamente accesorios y piezas de repuesto originales.
- **Mantener a niños y a otras personas fuera del alcance de la herramienta eléctrica.** Las distracciones pueden hacer perder el control sobre el aparato.
- **Desenchufar el cable de la corriente antes de hacer ajustes en el aparato. de cambiar los accesorios o apartar el aparato.** Esta medida de seguridad evita que el

aparato arranque de forma no intencionada.

- **Guardar las herramientas eléctricas que no se usen fuera del alcance de los niños. No permitir el uso del aparato a personas que no estén familiarizadas con él o no hayan leído estas instrucciones.** Las herramientas eléctricas son peligrosas si las usan personas sin experiencia.
- **Si el cable de conexión de la herramienta eléctrica está dañado, será preciso sustituirlo por un cable especialmente preparado, suministrable a través del servicio de atención al cliente.**

**Volumen de entrega**

- 1 Empuñadura
- 2 Interruptor ON/OFF
- 3 Cabezal del aparato
- 4 Recipiente de filtraje
- 5 Válvula de flotador de seguridad
- 6 Ganchos de cierre
- 7 Recipiente
- 8 Conexión manguera de aspiración
- 9 Ruedas
- 10 Tubo de aspiración flexible
- 11 Tubo de aspiración
- 12 Conexión para soplado
- 13 Boquilla multiuso
- 14 Bolsa de recogida
- 15 Filtro de espuma
- 16 Boquilla esquinera
- 17 Empuñadura con trampilla de regulación
- 18 Filtro plegado
- 19 Boquilla cepillo
- 20 Enrollado de cable automático
- 21 Compartimento para guardar accesorios

**Montaje (fig. 1 a fig. 13)****Atención: ¡Antes de realizar el montaje desenchufar el aspirador!**

- Fig. 1: Abrir los ganchos de cierre  
 Fig. 2: Retirar el cabezal del aparato  
 Fig. 3: Extraer los accesorios  
 Fig. 4: Encajar las ruedas grandes en el lateral del aparato  
 Fig. 5: Encajar las ruedas pequeñas en la parte inferior del aparato  
 Fig 6: Para aspirar en húmedo, utilizar el filtro de espuma suministrado  
 Fig. 7/8: Para aspirar en seco, utilizar la bolsa de recogida/filtro plegado suministrada  
 Fig. 9: Encajar el cabezal al aspirador

- Fig. 10: Cerrar los ganchos de cierre
- Fig. 11: Fijar el tubo de aspiración al aparato
- Fig. 12: Ajustar el accesorio deseado al tubo de aspiración
- Fig. 13: Montar soporte de tubo de aspiración

### **Pedido de piezas de recambio**

Al solicitar recambios se indicarán los datos siguientes:

- Tipo de aparato
  - No. de artículo del aparato
  - No. de identidad del aparato
  - No. del recambio de la pieza necesitada.
- Encontrará los precios y la información actual en [www.isc-gmbh.info](http://www.isc-gmbh.info)

# P

## Observações importantes

- Atenção! Antes da montagem e da colocação em serviço, leia obrigatoriamente as instruções!
- Verifique, se a tensão na rede corresponde á tensão indicada na placa do tipo.
- Conecte o aspirador apenas a uma tomada com contacto de segurança de 230 Volts, 50 Hz.
- Protecção fusível mínima: 10 A.
- Retire a ficha tomada eléctrica:
  - ao não utilizar o aparelho,
  - antes de abrir o aparelho,
  - antes da limpeza e manutenção.
- Nunca limpe o aparelho utilizando solventes.
- Ao retirar a ficha da tomada não pegue no cabo.
- Não deixe o aparelho sem vigia quando este estiver preparado para o serviço.
- O aparelho deve ser inacessível para crianças
- Tenha cuidado para que o cabo eléctrico não for danificado, por exemplo, passando com o aparelho sobre o cabo, esmagando-o ou puxando neie.
- Quando o cabo eléctrico não for impecável, não pode utilizar o aparelho.
- Ao substituir o cabo eléctrico, não pode utilizar um cabo que não corresponda às especificações dadas pelo fabricante. Cabo eléctrico: H 05 VV - F 2 x 1 mm<sup>2</sup>
- De modo algum aspire:
  - fósforos que estão a queimar ou arder,
  - cinza ardente ou pontas de cigarros,
  - substâncias, líquidos e vapores inflamáveis,
  - combustíveis cáusticos ou explosivos.
- Este aparelho não pode ser utilizado para a aspiração de poeiras nocivas.
- Guarde o aparelho em recintos secos.
- Não ligue o aparelho quando este estiver defectuoso.
- Serviço apenas em postos autorizados.
- Utilize o aspirador exclusivamente para os trabalhos a que está destinado.
- Tenha muito cuidado ao limpar escadas.
- Utilize exclusivamente acessórios e sobressalentes originais.
- **Mantenha as crianças e outras pessoas afastadas durante a utilização da ferramenta eléctrica.**  
Uma distração pode fazê-lo perder o controlo do aparelho.
- **Desligue a ficha da tomada, antes de efectuar ajustes no aparelho, trocar acessórios ou colocar o aparelho de parte.**  
Esta medida de prevenção evita o arranque

inadvertido do aparelho.

- **Guarde as ferramentas eléctricas que não estejam a ser usadas fora do alcance das crianças. Não deixe que o aparelho seja usado por pessoas que não estejam familiarizadas com o aparelho ou que não tenham lido estas indicações.**  
As ferramentas eléctricas são perigosas, se forem usadas por pessoas inexperientes.
- **Se o cabo de ligação da ferramenta eléctrica estiver danificado, tem de ser substituído por um cabo de ligação especialmente preparado para o efeito, que pode ser adquirido através do serviço de assistência técnica.**

## Material a fornecer

- 1 Punho
- 2 Interruptor para ligar/desligar
- 3 Cabeça do aparelho
- 4 Porta-filtro
- 5 Válvula de bóia de segurança
- 6 Gancho de fecho
- 7 Reservatório
- 8 Ligação da mangueira de aspiração
- 9 Rodízios
- 10 Mangueira de aspiração flexível
- 11 Tubo de aspiração
- 12 Ligação para soprador
- 13 Bocal combinado
- 14 Saco colector de sujidade
- 15 Filtro de espuma
- 16 Bocal para juntas
- 17 Punho com regulador de ar falso
- 18 Filtro de pregas
- 19 Bocal para estofos
- 20 Enrolamento automático do cabo
- 21 Compartimento de arrumação

## Montagem (fig. 1 – fig. 13)

**Atenção: Antes da montagem, retire a ficha da tomada!**

Fig. 1: Abra os ganchos de fecho

Fig. 2: Retire a cabeça do aparelho

Fig. 3: Retire os acessórios

Fig. 4: Encaixe as rodas grandes lateralmente no aparelho

Fig. 5: Encaixe as rodas pequenas na parte de baixo do aparelho

Fig. 6: Para aspiração a húmido, utilize o filtro de espuma fornecido

Fig. 7/8: Para aspiração a seco, utilize o saco colector de sujidade/filtro de pregas fornecido



- Fig. 9: Coloque a cabeça do aparelho sobre o aspirador
- Fig. 10: Feche os ganchos de fecho
- Fig. 11: Fixe a mangueira de aspiração ao aparelho
- Fig. 12: Monte o acessório necessário na mangueira de aspiração
- Fig. 13: Monte o suporte do tubo de aspiração

### Encomenda de peças sobressalentes

Ao encomendar peças sobressalentes, devem-se fazer as seguintes indicações:

- Tipo da máquina
  - Número de artigo da máquina
  - Número de identificação da máquina
  - Número da peça sobressalente necessária
- Pode encontrar os preços e informações actuais em [www.isc-gmbh.info](http://www.isc-gmbh.info)

Ⓓ Übersicht Düsen

Ⓕ Plan des suceurs

Ⓝ Overzicht mondstukken

Ⓘ Vista generale ugelli

Ⓔ Ilustración de las boquillas

Ⓗ Bocais

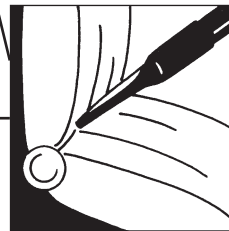
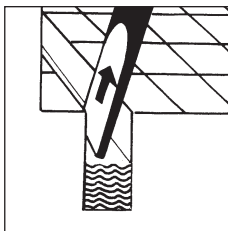
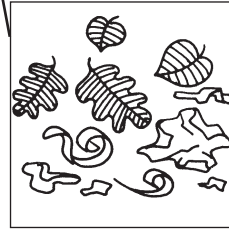
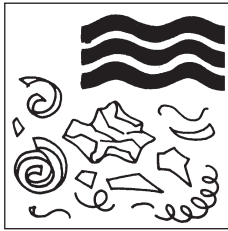
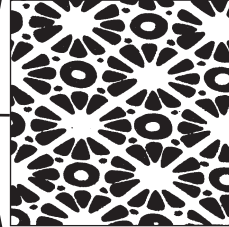
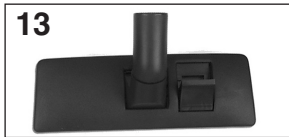
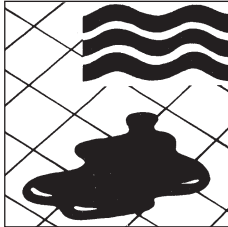
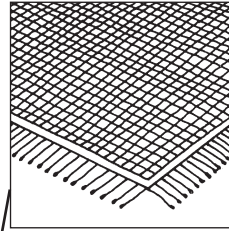
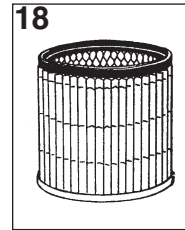
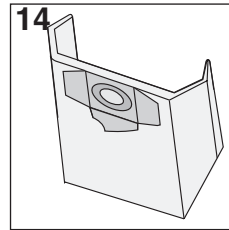
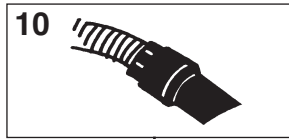
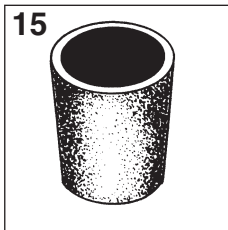

Ⓓ Naßsaugen

Ⓔ Aspiration de déchets humides

Ⓝ Natzuigen

Ⓘ Aspirazione liquidi

Ⓔ Aspiración en mojado

Ⓖ Aspiração a húmido

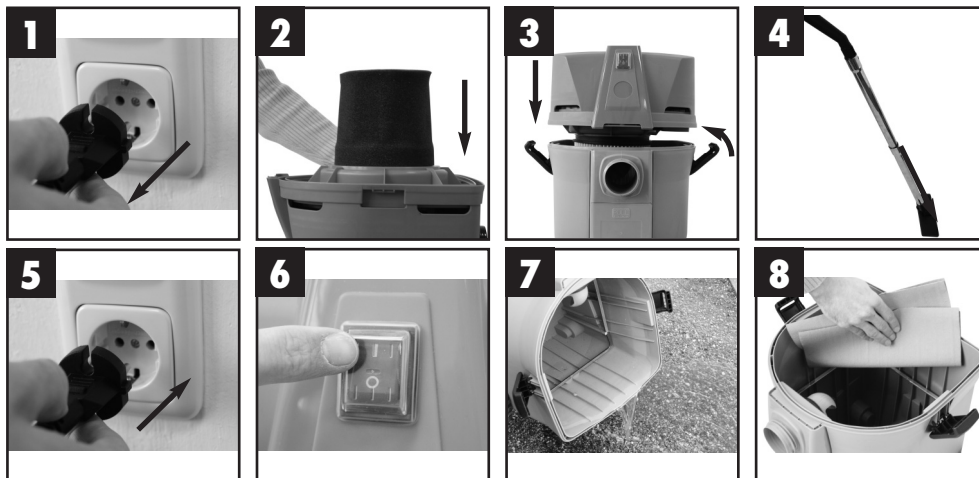

- Zum Naßsaugen ziehen Sie den beiliegenden Schaumstofffilter über den Filterkorb (Bild 2)
- Der bei der Lieferung enthaltene Schmutzfangsack ist nicht für das Naßsaugen geeignet!
- Der bei der Lieferung bereits montierte Faltenfilter ist nicht für das Nasssaugen geeignet!

- Avant l'aspiration de déchets humides, mettez le filtre en plastique alvéolaire fourni sur le panier de filtre (fig. 2).
- Le filtre plissé déjà monté lors de la livraison ne se prête pas à l'aspiration de déchets humides!
- Le sac collecteur d'impuretés fourni n'est pas conçu pour aspirer des déchets humides.

- Voor het natzuigen trekt U het bijgeleverd foam filter over de filterkorf (fig. 2).
- Het cartridge filter die bij de levering al gemonteerd is niet geschikt voor het natzuigen!
- De bij de levering begrepen vuilzak is niet geschikt voor het natzuigen!

- Per aspirare liquidi sovrapporre alla gabbia portafiltro il filtro in espanso in dotazione (figura 2).
- Il filtro pieghettato, già installato alla consegna, non è adatto per l'aspirazione di liquidi!
- Il sacchetto di raccolta compreso nella fornitura non è adatto per l'aspirazione di liquidi!

- Para aspirar sobre mojado sírvase a colocar el filtro esponjado adjunto sobre el recipiente de filtraje (Ilus. 2).
- El saco recolector incluido no sirve para aspirar sobre mojado.
- ¡El filtro plegado ya instalado no es adecuado para la aspiración en húmedo!

- Para aspiração a húmido, puxe o filtro de espuma de plástico anexo sobre o porta-filtro (fig. 2).
- O saco colector de sujidade fornecido junto com o aspirador não é adequado para a aspiração a húmido!
- O filtro de pregas montado de fábrica não é adequado para a aspiração a húmido!

- |   |                               |   |                               |
|---|-------------------------------|---|-------------------------------|
| Ⓓ | Trockensaugen                 | Ⓘ | Aspirazione su fondo asciutto |
| Ⓕ | Aspiration de déchets solides | Ⓔ | Aspiración en seco            |
| Ⓝ | Droogzuigen                   | Ⓟ | Aspiração a seco              |



- Ⓓ
- Zum Trockensaugen schieben Sie den Schmutzfangsack (Bild 2a) auf den Stutzen. Der Schmutzfangsack ist nur für das Trockensaugen geeignet!
  - Zum Trockensaugen schieben Sie den Faltenfilter (Bild 2b) auf den Filterkorb. Der Faltenfilter ist nur für das Trockensaugen geeignet!
- Ⓕ
- Pour aspirer des déchets secs, mettez le sac collecteur d'impuretés (fig. 2a) sur la tubulure. Le sac collecteur d'impuretés est uniquement conçu pour aspirer des déchets secs!
  - Avant l'aspiration de déchets solides, mettez le filtre plissé (fig. 2b) sur le panier de filtre. Le filtre plissé se prête uniquement à l'aspiration de déchets solides!
- Ⓝ
- Voor het droogzuigen schuift u de vuilzak (fig. 2a) op de stomp. De vuilzak is enkel geschikt voor het droogzuigen!
  - Voor het droogzuigen schuift U het cartridge filter (fig. 2b) over de filterkorf. Het cartridge filter is enkel geschikt voor het droogzuigen!
- Ⓘ
- Per aspirare particelle asciutte applicare il sacchetto di raccolta (figura 2 a) al bocchettone. Il sacchetto di raccolta è adatto solo per aspirare su fondo asciutto!
  - Per aspirare particelle asciutte applicare il filtro pieghettato (figura 2 b) alla gabbia portafiltro. Il filtro pieghettato è adatto solo per aspirare su fondo asciutto!
- Ⓔ
- Para aspirar en seco coloque el saco recolector (ilus. 2a) sobre la pieza de soporte. ¡Este saco sólo se usará para aspirar en seco!
- Ⓟ
- Para aspirar en seco, coloque el filtro plegado (fig. 2b) en el recipiente de filtraje. ¡El filtro plegado está indicado únicamente para la aspiración en seco!
  - Para aspirar a seco empurre o saco coletor de sujidade (figura 2a) sobre o bocal. O saco coletor de sujidade destina-se apenas à aspiração a seco!
  - Para aspirar a seco, desloque o filtro de pregas (figura 2b) para o porta-filtro. O filtro de pregas destina-se apenas à aspiração a seco!

- ⓓ Blasen
- ⓕ Soufflerie
- Ⓝ Blazen

- Ⓛ Soffiatura
- ⓔ Soplar
- Ⓟ Soprar

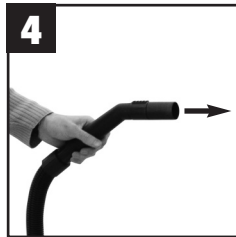
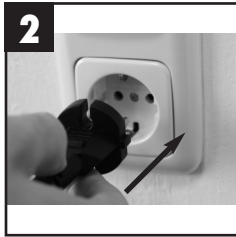

- ⓓ Wartung – Reinigung
- ⓕ Entretien - nettoyage
- Ⓝ Onderhoud - reiniging

- Ⓛ Manutenzione - Pulizia
- ⓔ Mantenimiento - Limpieza
- Ⓟ Manutenção - Limpeza

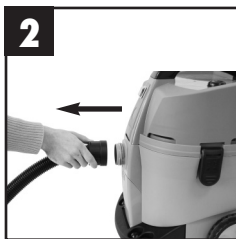
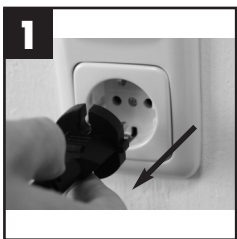

ISC GmbH  
Eschenstraße 6  
D-94405 Landau/Isar

## Konformitätserklärung



- D** erklärt folgende Konformität gemäß EU-Richtlinie und Normen für Artikel
- GB** declares conformity with the EU Directive and standards marked below for the article
- F** déclare la conformité suivante selon la directive CE et les normes concernant l'article
- NL** verklaart de volgende conformiteit in overeenstemming met de EU-richtlijn en normen voor het artikel
- E** declara la siguiente conformidad a tenor de la directiva y normas de la UE para el artículo
- P** declara a seguinte conformidade de acordo com a directiva CE e normas para o artigo
- S** förklarar följande överensstämmelse enl. EU-direktiv och standarder för artikeln
- FR** ilmoittaa seuraavaa Euroopan unionin direktiivien ja normien mukaista yhdenmukaisuutta tuotteelle
- N** erklærer herved følgende samsvar med EU-direktiv og standarder for artikkel
- HR** заявляє о соответствии товара следующим директивам и нормам ЕС
- HR** izjavljuje sljedeću uskladenost s odredbama i normama EU za artikl.
- RO** declară următoarea conformitate cu linia directoare CE și normele valabile pentru articolul.
- TR** ürün ile ilgili olarak AB Yönetmelikleri ve Normları gereğince aşağıdaki uygunluk açıklama masını sunar.
- GR** δηλώνει την ακόλουθη συμφωνία σύμφωνα με την Οδηγία ΕΕ και τα πρότυπα για το προϊόν

- I** dichiara la seguente conformità secondo la direttiva UE e le norme per l'articolo
- DN** atstēterer følgende overensstemmelse i henhold til EU-direktiv og standarder for produkt
- CZ** prohlašuje následující shodu podle směrnice EU a norem pro výrobek.
- H** a következő konformitást jelenti ki a termékerek vonatkozó EU-irányvonalak és normák szerint
- SK** pojednává sledečo skladnost po smernici EU in normah za artikel.
- PL** deklaruje zgodność wymienionego poniżej artykułu z następującymi normami na podstawie dyrektywy WE.
- SK** vydáva nasledujúce prehlásenie o zhode podľa smernice EÚ a noriem pre výrobok.
- BG** декларира следното съответствие съгласно директивите и нормите на ЕС за продукта.
- UKR** заявляє про відповідність згідно з Директивою ЄС та стандартами, чинними для даного товару
- EE** deklareerib vastavuse järgnevalele EL direktiivi dele ja normidele
- LT** deklaruoja atitiktį pagal ES direktyvas ir normas straipsniui
- CS** izjavljuje sledeći konformitet u skladu s odredbom EZ i normama za artikl
- LV** Atbilstības sertifikāts apliecina zemāk minēto preču atbilstību ES direktīvām un standartiem

### Nass-/Trockensauger NTS 1500

- |  |  |
|--|--|
| <input type="checkbox"/> 98/37/EG                        | <input type="checkbox"/> 87/404/EWG      |
| <input checked="" type="checkbox"/> 73/23/EWG_93/68/EEC  | <input type="checkbox"/> R&TTD 1999/5/EG |
| <input type="checkbox"/> 97/23/EG                        | <input type="checkbox"/> 2000/14/EG:     |
| <input checked="" type="checkbox"/> 89/336/EWG_93/68/EEC | <input type="checkbox"/> 95/54/EG:       |
| <input type="checkbox"/> 90/396/EWG                      | <input type="checkbox"/> 97/68/EG:       |
| <input type="checkbox"/> 89/686/EWG                      |  |

EN 60335-2-2/A1: 2004; EN 50336: 2003; EN 55014-1/A2: 2002;  
EN 55014-2/A1: 2001; EN 61000-3-2/A2: 2005; EN 61000-3-3/A1: 2001

Landau/Isar, den 18.04.2006

  
Weichselgartner  
General-Manager

  
Sievers  
Product-Management

Art.-Nr.: 23.420.40 I.-Nr.: 01016  
Subject to change without notice

Archivierung: 2342040-17-4141750

# GARANTIEURKUNDE

Auf das in der Anleitung bezeichnete Gerät geben wir 2 Jahre Garantie, für den Fall, dass unser Produkt mangelhaft sein sollte. Die 2-Jahres-Frist beginnt mit dem Gefahrenübergang oder der Übernahme des Gerätes durch den Kunden. Voraussetzung für die Geltendmachung der Garantie ist eine ordnungsgemäße Wartung entsprechend der Bedienungsanleitung sowie die bestimmungsgemäße Benutzung unseres Gerätes.

**Selbstverständlich bleiben Ihnen die gesetzlichen Gewährleistungsrechte innerhalb dieser 2 Jahre erhalten.** Die Garantie gilt für den Bereich der Bundesrepublik Deutschland oder der jeweiligen Länder des regionalen Hauptvertriebspartners als Ergänzung der lokal gültigen gesetzlichen Vorschriften. Bitte beachten Sie Ihren Ansprechpartner des regional zuständigen Kundendienstes oder die unten aufgeführte Serviceadresse.

ISC GmbH · International Service Center  
Eschenstraße 6 · D-94405 Landau/Isar (Germany)  
Info-Tel. 0180-5 120 509 · Telefax 0180-5 835 830  
Service- und Infoserver: <http://www.isc-gmbh.info>

- Ⓢ Technische Änderungen vorbehalten
- Ⓢ Sous réserve de modifications
- Ⓢ Technische wijzigingen voorbehouden
- Ⓢ Con riserva di apportare modifiche tecniche
- Ⓢ Salvo modificaciones técnicas
- Ⓢ Salvaguardem-se alterações técnicas

**F GARANTIE**

Nous fournissons une garantie de 2 ans pour l'appareil décrit dans le mode d'emploi, en cas de vice de notre produit. Le délai de 2 ans commence avec la transmission du risque ou la prise en charge de l'appareil par le client. La condition de base pour le faire valoir de la garantie est un entretien en bonne et due forme, conformément au mode d'emploi, tout comme une utilisation de notre appareil selon l'application prévue.

**Vous conservez bien entendu les droits de garantie légaux pendant ces 2 ans.**

La garantie est valable pour l'ensemble de la République Fédérale d'Allemagne ou des pays respectifs du partenaire commercial principal en complément des prescriptions légales locales. Veuillez noter l'interlocuteur du service après-vente compétent pour votre région ou l'adresse mentionnée ci-dessous.

**NL GARANTIE**

Op het in de handleiding genoemde toestel geven wij 2 jaar garantie voor het geval dat ons product gebreken mocht vertonen. De periode van 2 jaar gaat in met de gevaarovergang of de overname van het toestel door de klant. De garantie kan enkel worden geclaimd op voorwaarde dat het toestel naar behoren is onderhouden en gebruikt conform de handleiding.

**Vanzelfsprekend blijven u de wettelijke garantierechten binnen deze 2 jaar behouden.**

De garantie geldt voor het grondgebied van de Bondsrepubliek Duitsland of van de respectievelijke landen van de regionale hoofdverdelers als aanvulling van de ter plaatse geldende wettelijke voorschriften. Gelieve zich tot uw contactpersoon van de regionaal bevoegde klantendienst of tot het hieronder vermelde serviceadres te wenden.

**I CERTIFICATO DI GARANZIA**

Per l'apparecchio indicato nelle istruzioni concediamo una garanzia di 2 anni, nel caso il nostro prodotto dovesse risultare difettoso. Questo periodo di 2 anni inizia con il trapasso del rischio o la presa in consegna dell'apparecchio da parte del cliente. Le condizioni per la validità della garanzia sono una corretta manutenzione secondo le istruzioni per l'uso così come un utilizzo appropriato del nostro apparecchio.

**Naturalmente in questo periodo di 2 anni continuiamo ad assumerci gli obblighi di responsabilità previsti dalla legge.**

La garanzia vale per il territorio della Repubblica Federale Tedesca o dei rispettivi paesi del principale partner di distribuzione di zona a completamento delle norme di legge in vigore sul posto. Rivolgersi all'addetto del servizio assistenza clienti incaricato della rispettiva zona o all'indirizzo di assistenza clienti riportato in basso.

**E CERTIFICADO DE GARANTIA**

El periodo de garantía comienza el día de la compra y tiene una duración de 2 años.

Su cumplimiento tiene lugar en ejecuciones defectuosas.

Errores de material y funcionamiento. las piezas de repuesto necesarias y el tiempo de trabajo no se facturan. Ninguna garantía por otros daños.

El comprador tiene derecho a la sustitución del producto por otro idéntico o devolución del dinero si la reparación no fuera satisfactoria.

Su contacto en el servicio post-venta

**P CERTIFICADO DE GARANTIA**

Damos 2 anos de garantia para o aparelho referido no manual, no caso do nosso produto estar defeituoso. O prazo de 2 anos inicia-se com a transferência do risco ou com a aceitação do aparelho por parte do cliente.

A validade da garantia do nosso aparelho está dependente de uma manutenção conforme com o manual de instruções e de uma utilização adequada.

**Naturalmente, os direitos de garantia constantes nesta declaração aplicam-se durante 2 anos.**

A garantia é válida para a República Federal da Alemanha ou os respectivos países do distribuidor principal regional como complemento às disposições em vigor localmente. Certifique-se relativamente ao contacto do respectivo serviço de assistência técnica regional ou veja, em baixo, o endereço do serviço de assistência técnica.



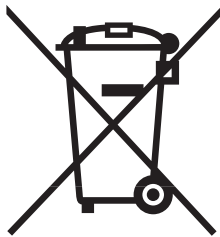

Ⓧ Nur für EU-Länder

Werfen Sie Elektrowerkzeuge nicht in den Hausmüll!

Gemäß europäischer Richtlinie 2002/96/EG über Elektro- und Elektronik-Altgeräte und Umsetzung in nationales Recht müssen verbrauchte Elektrowerkzeuge getrennt gesammelt werden und einer umweltgerechten Wiederverwertung zugeführt werden.

Recycling-Alternative zur Rücksendeaufforderung:

Der Eigentümer des Elektrogerätes ist alternativ anstelle Rücksendung zur Mitwirkung bei der sachgerechten Verwertung im Falle der Eigentumsaufgabe verpflichtet. Das Altgerät kann hierfür auch einer Rücknahmestelle überlassen werden, die eine Beseitigung im Sinne der nationalen Kreislaufwirtschafts- und Abfallgesetzes durchführt. Nicht betroffen sind den Altgeräten beigelegte Zubehörteile und Hilfsmittel ohne Elektrobestandteile.

Ⓧ Uniquement pour les pays de l'Union Européenne

Ne jetez pas les outils électriques dans les ordures ménagères.

Selon la norme européenne 2002/96/CE relative aux appareils électriques et systèmes électroniques usés et selon son application dans le droit national, les outils électriques usés doivent être récoltés à part et apportés à un recyclage respectueux de l'environnement.

Possibilité de recyclage en alternative à la demande de renvoi :

Le propriétaire de l'appareil électrique est obligé, en guise d'alternative à un envoi en retour, à contribuer à un recyclage effectué dans les règles de l'art en cas de cessation de la propriété. L'ancien appareil peut être remis à un point de collecte dans ce but. Cet organisme devra l'éliminer dans le sens de la Loi sur le cycle des matières et les déchets. Ne sont pas concernés les accessoires et ressources fournies sans composants électroniques.

Ⓧ Enkel voor EU-landen

Elektrisch gereedschap hoort niet bij het huisvuil thuis.

Volgens de Europese richtlijn 2002/96/EG op afgedankte elektrische en elektronische toestellen en omzetting in nationaal recht dienen afgedankte elektrische gereedschappen afzonderlijk te worden verzameld en milieuvriendelijk te worden gerecycleerd.

Recyclagealternatief i.p.v. het verzoek het toestel terug te sturen:

In plaats van het elektrische toestel terug te sturen is alternatief de eigenaar van het toestel gehouden mee te werken aan de adequate recyclage als het eigendom wordt opgegeven. Hiervoor kan het afgedankte toestel eveneens bij een inzamelplaats worden afgegeven waar het toestel wordt verwijderd als bedoeld in de wetgeving in zake afvalverwerking en recyclage. Dit geldt niet voor toebehoorstukken en hulpmiddelen zonder elektrische componenten die bij de afgedankte toestellen zijn bijgevoegd.

① Solo per paesi membri dell'UE

Non gettate gli utensili elettrici nei rifiuti domestici.

Secondo la Direttiva europea 2002/96/CE sui rifiuti di apparecchiature elettriche ed elettroniche e l'applicazione nel diritto nazionale gli elettrodomestici usati devono venire raccolti separatamente e smaltiti in modo ecologico.

Alternativa di riciclaggio alla richiesta di restituzione

Il proprietario dell'apparecchio elettrico è tenuto in alternativa, invece della restituzione, a collaborare in modo che lo smaltimento venga eseguito correttamente in caso ceda l'apparecchio. L'apparecchio vecchio può anche venire consegnato ad un centro di raccolta che provvede poi allo smaltimento secondo le norme nazionali sul riciclaggio e sui rifiuti. Non ne sono interessati gli accessori e i mezzi ausiliari senza elementi elettrici forniti insieme ai vecchi apparecchi.

② Sólo para países miembros de la UE

No tire herramientas eléctricas en la basura casera.

Según la directiva europea 2002/96/CE sobre aparatos usados electrónicos y eléctricos y su aplicación en el derecho nacional, dichos aparatos deberán recojerse por separado y eliminarse de modo ecológico para facilitar su posterior reciclaje.

Alternativa de reciclaje en caso de devolución:

El propietario del aparato eléctrico, en caso de no optar por su devolución, está obligado a reciclar adecuadamente dicho aparato eléctrico. Para ello, también se puede entregar el aparato usado a un centro de reciclaje que trate la eliminación de residuos respetando la legislación nacional sobre residuos y su reciclaje. Esto no afecta a los medios auxiliares ni a los accesorios sin componentes eléctricos que acompañan a los aparatos usados.

③ Só para países da UE

Não deite as ferramentas eléctricas para o lixo doméstico.

Segundo a directiva europeia 2002/96/CE relativa aos residuos de equipamentos eléctricos e electrónicos e a respectiva transposição para o direito interno, as ferramentas eléctricas usadas devem ser recolhidas separadamente e colocadas nos ecopontos para efeitos de reciclagem.

Alternativa de reciclagem à devolução:

O proprietário do aparelho eléctrico no caso de não optar pela devolução é obrigado a reciclar adequadamente o aparelho eléctrico. Para tal, o aparelho usado também pode ser entregue a uma instalação de recolha que trate da eliminação de resíduos, respeitando a legislação nacional sobre resíduos e respectiva reciclagem. Não estão abrangidos os meios auxiliares e os acessórios sem componentes electrónicos, que acompanham os aparelhos usados.



Ⓓ

Der Nachdruck oder sonstige Vervielfältigung von Dokumentation und Begleitpapieren der Produkte, auch auszugsweise ist nur mit ausdrücklicher Zustimmung der ISC GmbH zulässig.

Ⓕ

La réimpression ou une autre reproduction de la documentation et des documents d'accompagnement des produits, même incomplète, n'est autorisée qu'avec l'agrément exprès de l'entreprise ISC GmbH.

Ⓖ

Nadruk of andere reproductie van documentatie en geleidepapieren van de producten, geheel of gedeeltelijk, enkel toegestaan mits uitdrukkelijke toestemming van ISC GmbH.

Ⓔ

La reimpresión o cualquier otra reproducción de documentos e información adjunta a productos, incluida cualquier copia, sólo se permite con la autorización expresa de ISC GmbH.

Ⓗ

A reprodução ou duplicação, mesmo que parcial, da documentação e dos anexos dos produtos, carece da autorização expressa da ISC GmbH.

Ⓘ

La ristampa o l'ulteriore riproduzione, anche parziale, della documentazione o dei documenti d'accompagnamento dei prodotti è consentita solo con l'esplicita autorizzazione da parte della ISC GmbH.

EH 04/2006