

Ⓜ Οδηγίες χρήσης
Ηλεκτρική σκούπα για υγρό και στεγνό
καθαρισμό

Ⓜ Kullanma Talimatı
Islak Kuru Elektrikli Süpürge

Einhell[®]
NEW GENERATION



6

CE

Art.-Nr. : 23.420.40

I.-Nr. 01016

NTS 1500

Ⓒ Τεχνικά χαρακτηριστικά
Ⓓ Τεχνικ Özellikler



230 V ~ 50 Hz



1500 W



20 l



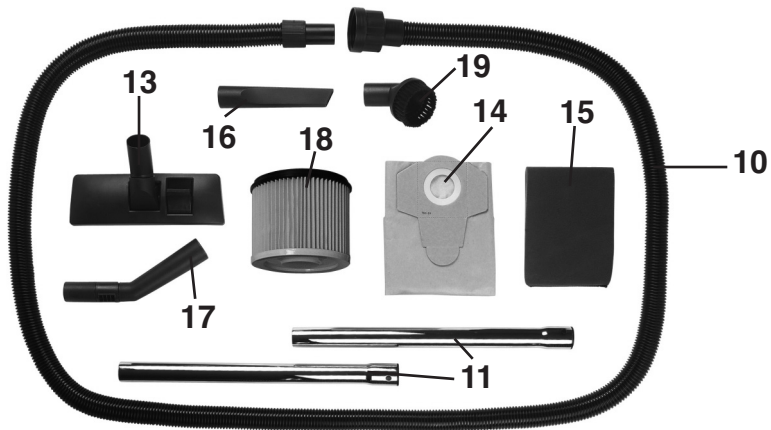
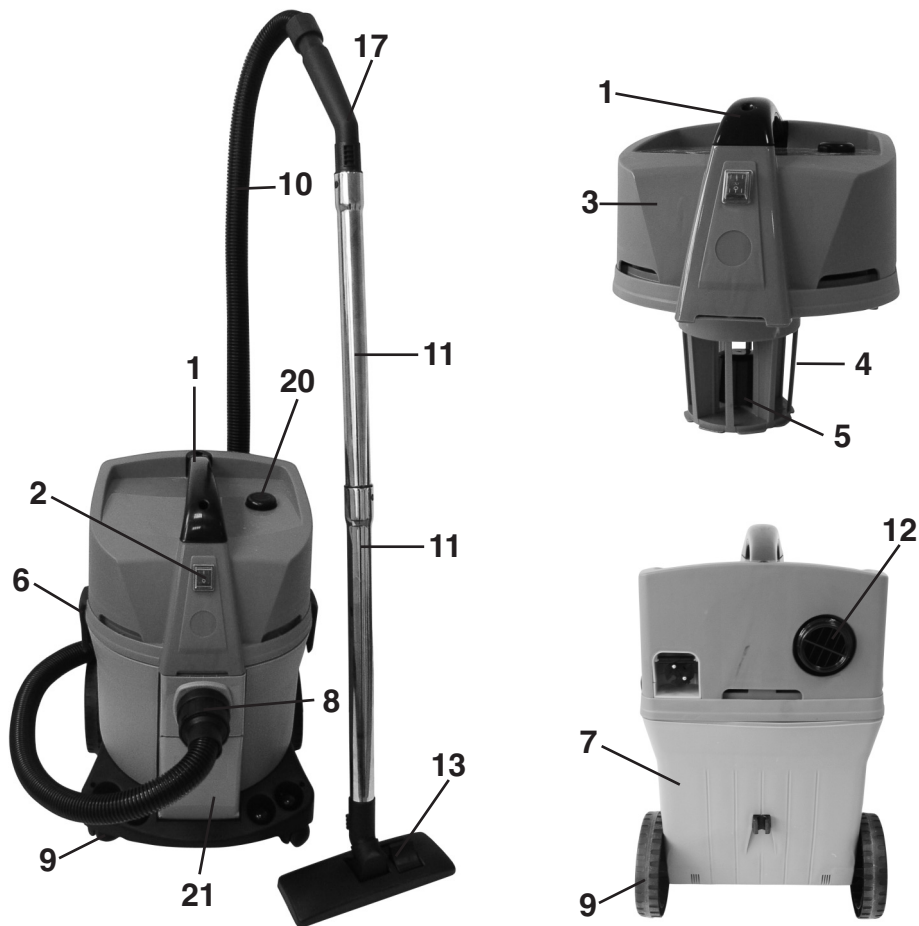

GR Συναρμολόγηση

TR Montaj

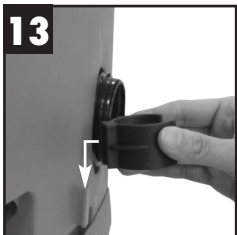
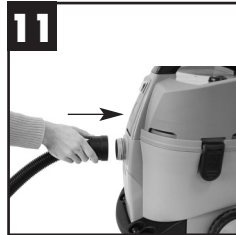
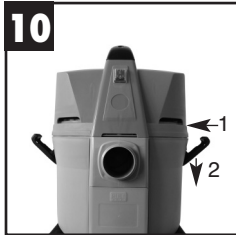
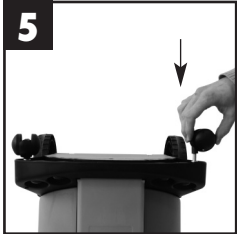
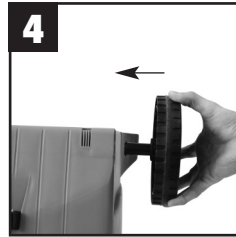
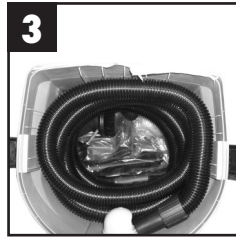
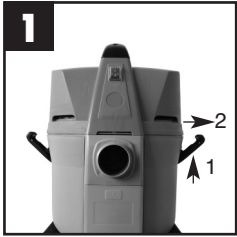

® Αυτόματο σύστημα τυλίγματος καλωδίου

® Otomatik kablo sarma



GR**Σημαντικές υποδείξεις**

- Προσοχή: Πριν τη συναρμολόγηση και πρώτη την λειτουργία διαβάστε προσεκτικά τις οδηγίες χρήσης
 - Ελέγξτε αν η τάση που αναφέρεται στην πινακίδα της συσκευής ανταποκρίνεται στην τάση του δικτύου.
 - Συνδέετε τη συσκευή μόνο σε πρίζες σούκο 230 βολτ και 50 Hz.
 - Μίνιμουμ ασφάλεια 10 αμπέρ.
 - Τραβήξτε το καλώδιο από την πρίζα όταν:
 - η συσκευή δεν είναι σε χρήση,
 - πριν ανοίξετε τη συσκευή,
 - πριν από εργασίες καθαρισμού και συντήρησης.
 - Μην καθαρίζετε ποτέ τη συσκευή με διαλυτικές ουσίες.
 - Μην τραβάτε το καλώδιο για να βγάλετε το φις από την πρίζα.
 - Μην αφήνετε τη συσκευή που βρίσκεται σε ετοιμότητα λειτουργίας χωρίς επίτηρηση.
 - Μην αφήνετε τη συσκευή στα χέρια των παιδιών
 - Προσέξτε να μην πατιέται, να μην τσακίζεται να μην τσακίζεται και να μην τεντώνεται το καλώδιο σύνδεσης με το δίκτυο ηλεκτρικού ρεύματος
 - Η συσκευή δεν πρέπει να χρησιμοποιείται αν η κατάσταση του ηλεκτροφόρου καλωδίου δεν είναι απόλυτα εντάξει
 - Σε περίπτωση αντικατάστασης του καλωδίου παροχής ηλεκτρικού ρεύματος πρέπει να τηρούνται οπωσδήποτε οι προδιαγραφές του κατασκευαστή.
 - Καλώδιο παροχής ηλεκτρικού ρεύματος: H 05 VV - F 2 x 1 mm²
 - Σε καμία περίπτωση δεν πρέπει να απορροφάτε:
 - αναμμένα σπάρτα, αναμμένες στάχτες και αποτσίγαρα, εύφλεκτα, καυστικά ή εκρηκτικά υλικά, ατμούς και υγρά
 - Αυτή η συσκευή δεν είναι κατάλληλη για την απορρόφηση οποιασδήποτε ανθυγιεινούς σκόνης
 - Η συσκευή να φυλάσσεται σε ξηρούς χώρους
 - Μην βάζετε σε λειτουργία συσκευές που έχουν βλάβη.
 - Το σέρβις να γίνεται μόνο απ εξουσιοδοτημένα συνεργεία.
 - Χρησιμοποιείτε τη συσκευή μόνο για εργασίες, για τις οποίες κατασκευάστηκε.
- Μεγάλη προσοχή πρέπει να δίνετε όταν καθαρίζετε σκάλες.
 - Χρησιμοποιείτε μόνο αυθεντικά εξαρτήματα και ανταλλακτικά.
 - **Κατά τη διάρκεια της εργασίας με τα ηλεκτρικά εργαλεία να κρατάτε παιδιά και άλλα άτομα μακριά από το χώρο εργασίας.** Σε περίπτωση που δεν είστε καλά συγκεντρωμένος/η μπορείτε να χάσετε τον έλεγχο επί της συσκευής.
 - **Να θγάξετε το φις από τη πρίζα προτού κάνετε ρυθμίσεις στη συσκευή, προτού αλλάξετε εξαρτήματα ή ακουπήσετε τη συσκευή κάπου γιατί δε τη χρειάζεστε.** Με αυτό το μέτρο ασφαλείας αποφεύγετε μία αθέλητη εκκίνηση της συσκευής.
 - **Να φυλάγετε μη χρησιμοποιούμενα εργαλεία μακριά από παιδιά. Μην αφήνετε άλλα πρόσωπα που δεν είναι εξοικειωμένα με τη συσκευή, ή που δεν έχουν διαβάσει τις Οδηγίες, να την χρησιμοποιήσουν.** Οι ηλεκτρικές συσκευές είναι επικίνδυνες, όταν χρησιμοποιούνται από μη πεπειραμένα άτομα.
 - **Εάν το καλώδιο της ηλεκτρικής συσκευής είναι ελαττωματικό, πρέπει να αντικατασταθεί από άλλο ειδικό καλώδιο που μπορείτε να προμηθευτείτε μέσω του Κέντρου εξυπηρέτησης πελατών.**

Περιεχόμενο συσκευασίας

- 1 Λαβή
- 2 Διακόπτης άναμμα / σβήσιμο
- 3 Κεφαλή συσκευής
- 4 Καλάθι φίλτρου
- 5 Βαλβίδα ασφάλειας
- 6 Άγκιστρο κλεισίματος
- 7 Δοχείο
- 8 Σύνδεση σωλήνα αναρρόφησης
- 9 Ρολά
- 10 Εύκαμπτος σωλήνας αναρρόφησης
- 11 Σωλήνας αναρρόφησης
- 12 Σύνδεση φυσητήρα
- 13 Συνδυαζόμενο ακροφύσιο
- 14 Σακούλα περισυλλογής ακαθαρσιών
- 15 Φίλτρο από αφρώδες υλικό
- 16 Ακροφύσιο για αρμούς
- 17 Λαβή με ρυθμιστή σωλήνα
- 18 Πτυχωτό φίλτρο
- 19 Ακροφύσιο για υφάσματα
- 20 Αυτόματο σύστημα τυλίγματος καλωδίου
- 21 Θήκη φύλαξης

Μοντάζ (Εικ. 1 – Εικ.13)

Προσοχή: πριν από το μοντάζ να βγάξετε το φιν από τη πρίζα!

- Εικ. 1: Ανοίξτε το άγκιστρο
Εικ. 2: Αφαιρέστε την κεφαλή της συσκευής
Εικ. 3: Αφαιρέστε τα αξεσουάρ
Εικ. 4: Βάλτε τους μεγάλους τροχούς στη συσκευή από το πλάι
Εικ. 5: Βάλτε τους μικρούς τροχούς από κάτω στη συσκευή
Εικ. 6: Για το υγρό καθάρισμα να χρησιμοποιείτε το επισυναπτόμενο φίλτρο από αφρώδες υλικό
Εικ. 7/8: Για το στεγνό καθάρισμα να χρησιμοποιήσετε το επισυναπτόμενο σάκκο συλλογής ακαθαρσιών/Πτυχωτό φίλτρο
Εικ. 9: Βάλτε την κεφαλή της συσκευής στον απορροφητήρα
Εικ. 10: Κλείστε το άγκιστρο
Εικ. 11: Στερεώστε το σωλήνα αναρρόφησης στη συσκευή
Εικ. 12: Συναρμολογήστε στη συσκευή τα αξεσουάρ που χρειάζεστε
Εικ. 13: Συναρμολογήστε τη στερέωση του σωλήνα αναρρόφησης

Παραγγελία ανταλλακτικών

Όταν παραγγέλλετε ανταλλακτικά να μη ξεχάσετε να αναφέρετε τα εξής στοιχεία:

- Τύπος συσκευής
- Αριθμός είδους της συσκευής
- Χαρακτηριστικός αριθμός (Ident Nr.) της συσκευής
- Αριθμός του ανταλλακτικού

Για ισχύουσες τιμές και πληροφορίες www.isc-gmbh.info

TR**Önemli uyarılar**

- Dikkat: Montaj ve çalıştırma işleminden önce kullanım kılavuzunu mutlaka okuyunuz.
- Tip etiketi üzerinde belirtilen şebeke voltaj değerinin kullanılan şebeke voltajı ile aynı olup olmadığını kontrol edin.
- Elektrik fişini sadece, yönetmeliklere uygun olarak düzenlenmiş koruma kontaklı 230 Volt, 50 Hz prizine takın.
- Sigorta min. 10 A.
- Elektrikli süpürge
 - kullanılmayacağına,
 - aleti açmadan önce,
 - temizlik ve bakım çalışmalarından önce elektrik fişini prizden çıkarın.
- Aleti kesinlikle solventli maddeler ile temizlemeyin.
- Fişi prizden çıkarırken kablodan asılarak çekmeyin.
- Çalışmaya hazır olan aleti gözetimsiz olarak bırakmayın.
- Çocukların aleti kullanmasını önleyin.
- Elektrik kablosunun üzerinden geçilerek, sıkıştırılarak, gerdirelerek veya benzer şekillerde hasar görmemesine dikkat edin.
- Elektrik kablosu kötü durumda olduğunda elektrik süpürgesinin kullanılması yasaktır.
- Üretici firma tarafından belirtilen ölçü ve özellikler dışındaki elektrik kablolarının kullanımı yasaktır.
Elektrik kablosu: H 05 VV - F2 x 1 mm²
- Temizlenmesi kesinlikle yasak olan maddeler: Yanmakta olan kibrit, kor halindeki kül ve sigara izmariti, yanıcı, asitli, yanma veya patlama tehlikesi olan katı, sıvı ve buhar maddeleri.
- Bu alet sağlığa zararlı tozların temizlenmesi için uygun değildir
- Aleti kuru yerlerde saklayın.
- Hasarlı ve arızalı aletleri çalıştırmayın.
- Servis çalışmaları sadece yetkili müşteri hizmetleri tarafından yapılacaktır.
- Aleti sadece tasarlandığı kullanım amacı için kullanınız.
- Merdiven temizleme çalışmalarında çok dikkatli olun.
- Sadece orijinal aksesuar ve yedek parça kullanın.
- **Elektrikli aletleri kullanırken çocukları ve diğer kişileri çalışma alanınızdan uzak tutun.**
Dikkatinizin dağılması halinde elektrikli alet

üzerindeki kontrolünüz kaybolabilir.

- **Alet üzerinde ayar çalışmaları yapmadan, aksesuar parçalarını değiştirmeden veya aleti saklamadan önce aletin fişini prizden çıkarın.**
Böylece aletin istenmeden çalıştırılması önlenmiş olur.
- **Kullanılmayan elektrikli aletleri çocukların erişemeyeceği yerlerde saklayın. Aletin kullanım hakkında bilgisi olmayan veya bu talimatları okumamış kişilerin aleti kullanmalarına izin vermeyin.**
Elektrikli aletler, tecrübeli olmayan kişiler tarafından kullanıldığında tehlikeli olabilir.
- **Elektrikli aletin elektrik kablosu hasar gördüğünde kablo, müşteri hizmetleri üzerinden tedarik edilecek özel bir elektrik kablosu ile değiştirilecektir.**

Sevkiyatın içeriği

- 1 Sap
- 2 Açık/Kapalı şalteri
- 3 Alet başlığı
- 4 Filtre sepeti
- 5 Emniyet şamandıra ventili
- 6 Kapak kancaları
- 7 Depo
- 8 Hortum bağlantısı
- 9 Tekerlekler
- 10 Bükülebilir hortum
- 11 Boru
- 12 Üfleme bağlantısı
- 13 Kombi başlık
- 14 Kir tutma torbası
- 15 Sünger filtre
- 16 Yarık başlığı
- 17 Hatalı hava regülatörlü sap
- 18 Katlanır filtre
- 19 Döşeme başlığı
- 20 Otomatik kablo sarma
- 21 Saklama gözü

Montaj (Şekil 1 - Şekil 13)

Dikkat: Montaj çalışmasından önce elektrik kablosunun fişini prizden çıkarın!

Şekil 1: Kilit kancasını açın

Şekil 2: Elektrikli süpürge kafasını çıkarın

Şekil 3: Aksesuarı çıkarın

Şekil 4: Büyük çaplı tekerlekleri yandan alete takın

Şekil 5: Küçük tekerlekleri alttan alete takın

Şekil 6: Islak temizleme için elektrikli süpürge ile birlikte gönderilmiş sünger filtresini kullanın

Şekil 7/8: Kuru temizleme için elektrikli süpürge ile birlikte gönderilmiş kir toplama torbasını/katlanır filtre kullanın

Şekil 9: Elektrikli süpürge kafasını aletin üzerine takın

Şekil 10: Kilit kancasını kapatın

Şekil 11: Hortumu süpürgeye ba(c)layın

Şekil 12: Gerekli olan aksesuarı hortuma monte edin

Şekil 13: Boru tutma elemanını monte edin

Yedek parça siparişi

Yedek parça siparişinde aşağıda açıklanan bilgiler verilecektir:

- Cihaz tipi
 - Cihazın parça numarası
 - Cihazın kod numarası
 - İstenilen yedek parçanın yedek parça numarası
- Güncel fiyatlar ve bilgiler internette www.isc-gmbh.info sayfasında görülebilir.

GR Πίνακας ακροφυσίων
TR Başlıklar

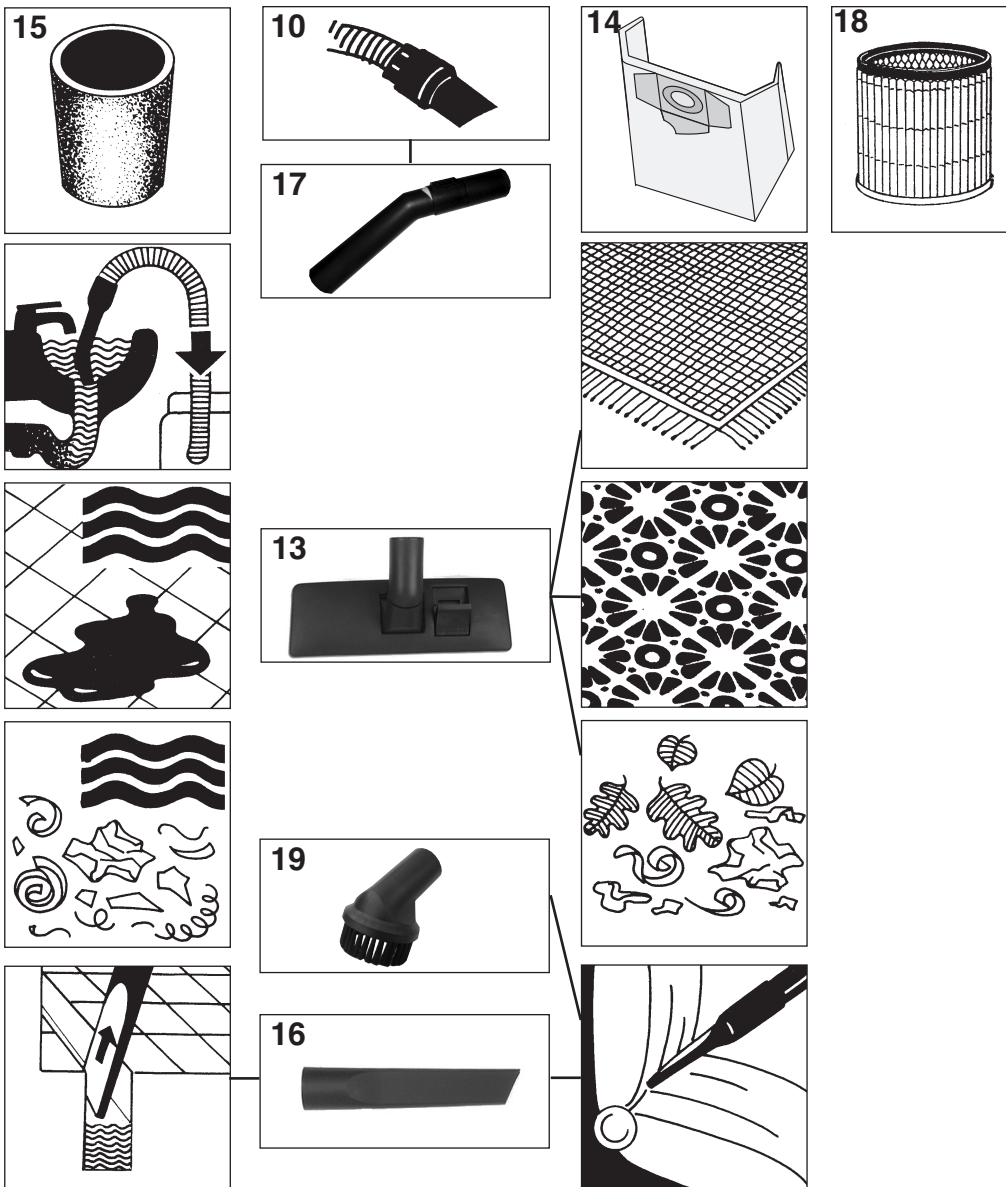

GR Απορρόφηση υγρών

TR Islak temizleme

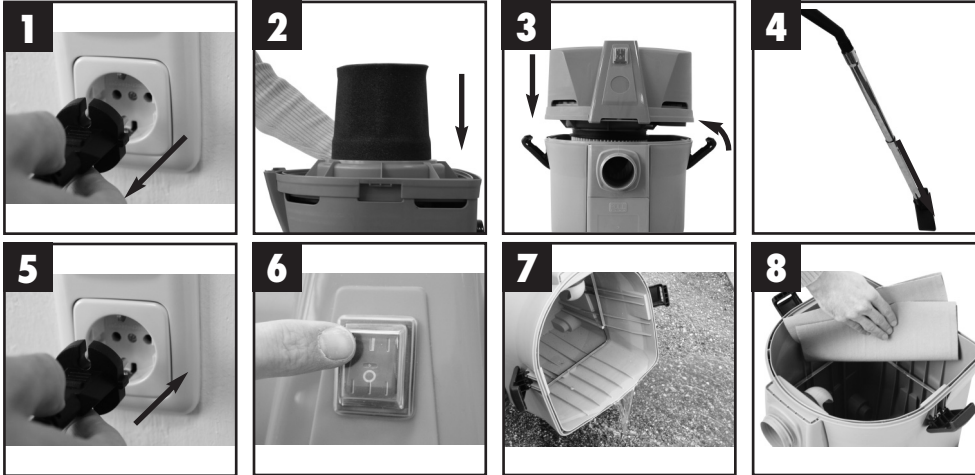

- Για τον υγρό καθαρισμό περάστε το επισυναπτόμενο φίλτρο από αφρώδες υλικό πάνω από το καλάθι φίλτρου (εικ. 2).
- Η σακούλα περισυλλογής ακαθαρσιών που περιλαμβάνεται στη συσκευασία παράδοσης δεν είναι κατάλληλη για τον υγρό καθαρισμό!
- Το κατά την παράδοση ήδη τοποθετημένο πτυχωτό φίλτρο δεν είναι κατάλληλο για υγρό καθαρισμό!

- Islak temizleme işlemi için ekteki sünger filtresini filtre sepetinin (Şekil 2) üzerine geçirin
- Makine ile birlikte gönderilen toz tutma torbası ıslak temizleme işlemi için uygun değildir!
- Makine ile birlikte gönderilen katlanır filtre ıslak temizleme işlemi için uygun değildir!

GR Απορρόφηση στερεών

TR Kuru temizleme



- GR
- Για το στεγνό καθαρισμό περάστε τη σακούλα περισυλλογής ακαθαρσιών (εικ.2a) στο στόμιο. Η σακούλα περισυλλογής ακαθαρσιών είναι κατάλληλη μόνο για στεγνό καθαρισμό!
 - Για το στεγνό καθαρισμό περάστε πτυχωτό φίλτρο (εικ. 2b) πάνω από το καλάθι του φίλτρου. Το πτυχωτό φίλτρο είναι κατάλληλο μόνο για στεγνό καθαρισμό!
- TR
- Kuru temizleme işlemi için toz tutma torbasını (Şekil 2a) ağıza geçirin. Toz tutma torbası sadece kuru temizleme için uygundur!
 - Kuru temizleme işlemi için katlanır filtreyi (Şekil 2b) filtre sepetinin üzerine geçirin. Katlanır filtre sadece kuru temizleme için uygundur!

GR Εξοδος αέρα

TR Üfleme

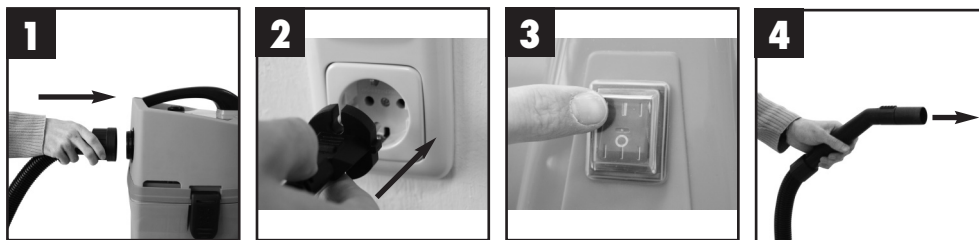

GR Συντήρηση - Καθαριότητα

TR Bakım - Temizleme

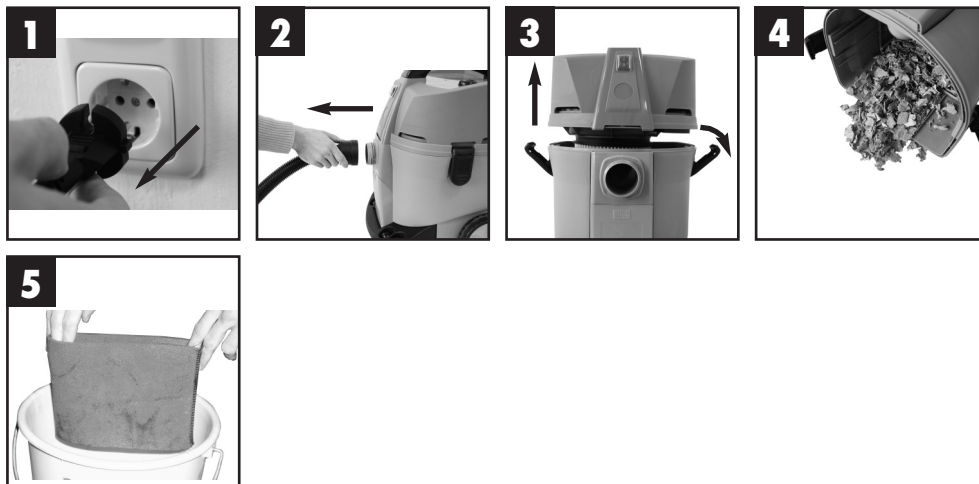

ISC GmbH
Eschenstraße 6
D-94405 Landau/Isar

Konformitätserklärung



- DE** erklärt folgende Konformität gemäß EU-Richtlinie und Normen für Artikel
- GB** declares conformity with the EU Directive and standards marked below for the article
- FR** déclare la conformité suivante selon la directive CE et les normes concernant l'article
- NL** verklaart de volgende conformiteit in overeenstemming met de EU-richtlijn en normen voor het artikel
- E** declara la siguiente conformidad a tenor de la directiva y normas de la UE para el artículo
- P** declara a seguinte conformidade de acordo com a directiva CE e normas para o artigo
- S** förklarar följande överensstämmelse enl. EU-direktiv och standarder för artikeln
- FIN** ilmoittaa seuraavaa Euroopan unionin direktiivien ja normien mukaista yhdenmukaisuutta tuotteelle
- N** erklærer herved følgende samsvar med EU-direktiv og standarder for artikkel
- HR** заявляє о соответствии товара следующим директивам и нормам ЕС
- HR** izjavljuje sljedeću uskladenost s odredbama i normama EU za artikal.
- RO** declară următoarea conformitate cu linia directoare CE și normele valabile pentru articolul.
- TR** ürün ile ilgili olarak AB Yönetmelikleri ve Normları gereğince aşağıdaki uygunluk açıklama masını sunar.
- GR** δηλώνει την ακόλουθη συμφωνία σύμφωνα με την Οδηγία ΕΕ και τα πρότυπα για το προϊόν
- I** dichiara la seguente conformità secondo la direttiva UE e le norme per l'articolo
- DN** atstēterer følgende overensstemmelse i henhold til EU-direktiv og standarder for produkt
- CZ** prohlašuje následující shodu podle směrnice EU a norem pro výrobek.
- H** a következő konformitást jelenti ki a termék-re vonatkozó EU-irányvonalak és normák szerint
- SK** pojednává sledečo skladnost po smernici EU in normah za artikel.
- PL** deklaruje zgodność wymienionego poniżej artykułu z następującymi normami na podstawie dyrektywy WE.
- SK** vydáva nasledujúce prehlásenie o zhode podľa smernice EÚ a noriem pre výrobok.
- BG** декларира следното съответствие съгласно директивите и нормите на ЕС за продукта.
- UKR** заявляє про відповідність згідно з Директивою ЄС та стандартами, чинними для даного товару
- EE** deklareerib vastavuse järgnevalele EL direktiivi dele ja normidele
- LT** deklaruoja atitiktį pagal ES direktyvas ir normas straipsniui
- CX** izjavljuje sledeći konformitet u skladu s odredbom EZ i normama za artikal
- LV** Atbilstības sertifikāts apliecina zemāk minēto preču atbilstību ES direktīvām un standartiem

Nass-/Trockensauger NTS 1500

- | | |
|--|--|
| <input type="checkbox"/> 98/37/EG | <input type="checkbox"/> 87/404/EWG |
| <input checked="" type="checkbox"/> 73/23/EWG_93/68/EEC | <input type="checkbox"/> R&TTD 1999/5/EG |
| <input type="checkbox"/> 97/23/EG | <input type="checkbox"/> 2000/14/EG: |
| <input checked="" type="checkbox"/> 89/336/EWG_93/68/EEC | <input type="checkbox"/> 95/54/EG: |
| <input type="checkbox"/> 90/396/EWG | <input type="checkbox"/> 97/68/EG: |
| <input type="checkbox"/> 89/686/EWG | |

EN 60335-2-2/A1: 2004; EN 50336: 2003; EN 55014-1/A2: 2002;
EN 55014-2/A1: 2001; EN 61000-3-2/A2: 2005; EN 61000-3-3/A1: 2001

Landau/Isar, den 18.04.2006

Weichselgartner
General-Manager

Sievers
Product-Management

Art.-Nr.: 23.420.40 I.-Nr.: 01016
Subject to change without notice

Archivierung: 2342040-17-4141750

GARANTIEURKUNDE

Auf das in der Anleitung bezeichnete Gerät geben wir 2 Jahre Garantie, für den Fall, dass unser Produkt mangelhaft sein sollte. Die 2-Jahres-Frist beginnt mit dem Gefahrenübergang oder der Übernahme des Gerätes durch den Kunden. Voraussetzung für die Geltendmachung der Garantie ist eine ordnungsgemäße Wartung entsprechend der Bedienungsanleitung sowie die bestimmungsgemäße Benutzung unseres Gerätes.

Selbstverständlich bleiben Ihnen die gesetzlichen Gewährleistungsrechte innerhalb dieser 2 Jahre erhalten. Die Garantie gilt für den Bereich der Bundesrepublik Deutschland oder der jeweiligen Länder des regionalen Hauptvertriebspartners als Ergänzung der lokal gültigen gesetzlichen Vorschriften. Bitte beachten Sie Ihren Ansprechpartner des regional zuständigen Kundendienstes oder die unten aufgeführte Serviceadresse.

ISC GmbH · International Service Center
Eschenstraße 6 · D-94405 Landau/Isar (Germany)
Info-Tel. 0180-5 120 509 · Telefax 0180-5 835 830
Service- und Infoserver: <http://www.isc-gmbh.info>

® Εγγύηση

Για τη συσκευή που αναφέρεται στην Οδηγία χρήσης παρέχουμε εγγύηση 2 ετών για την περίπτωση κατά την οποία το προϊόν μας αποδειχθεί ελαττωματικό. Η προθεσμία των 2 ετών αρχίζει με την μεταβίβαση των κινδύνων ή την παραλαβή της συσκευής από τον πελάτη. Προϋπόθεση για την αξίωση της εγγύησης είναι η σωστή συντήρηση σύμφωνα με την Οδηγία χρήσης καθώς και η χρήση της συσκευής μας ανάλογα με τον σκοπό για τον οποίο προορίζεται.

Φυσικά διατηρείτε όλα τα δικαιώματα της νόμιμης εγγύησης στα πλαίσια αυτών των 2 ετών.

Η εγγύηση ισχύει εντός της Ομοσπονδιακής Δημοκρατίας της Γερμανίας ή εντός της χώρας του εκάστοτε τοπικού εκπροσώπου πωλήσεων ως συμπλήρωμα των τοπικών διατάξεων. Παρακαλούμε να προσέξετε τον αρμόδιο του τοπικού τμήματος εξυπηρέτησης πελατών ή την κατωτέρω αναφερόμενη διεύθυνση σέρβις.

® GARANTİ BELGESİ

Kullanma Talimatında açıklanan aletimiz, ürünün kusurlu olmasına karşı 2 yıl garantilidir. 2 Yıllık garanti süresi, teminat devri veya aletin müşteri tarafından satın alınması ile başlar.

Garanti haklarından faydalanmak için aletin yönetmeliklere uygun şekilde bakımının yapılması, kullanım amacına uygun olarak ve kullanma talimatında belirtilen talimatlar doğrultusunda kullanılması şarttır.

Doğal olarak kanunen öngörülen garanti haklarından faydalanma bu 2 yıl içinde geçerli olacaktır.

Garanti Federal Almanya sınırları içinde veya geçerli olan yerel kanuni yönetmeliklere ek olarak ilgili ülkelerin ana bölge pazarlama partnerlerinin yönetmelikleri doğrultusunda geçerlidir. Lütfen yetkili olan müşteri hizmetleri bölge temsilcileri veya aşağıda açıklanan servis adreslerini dikkate alınız.

® Ο κατασκευαστής διατηρεί το δικαίωμα
τεχνικών αλλαγών

® Teknik değişiklikler olabilir



GR Μόνο για χώρες της ΕΕ

Μη πετάτε ηλεκτρικές συσκευές στα οικιακά απορρίμματα.

Σύμφωνα με την Οδηγία 2002/96/ΕΚ για μεταχειρισμένες ηλεκτρικές και ηλεκτρονικές συσκευές και για την μετατροπή σε Εθνικό Δίκαιο πρέπει να συγκεντρώνονται χωριστά τα ηλεκτρικά εργαλεία και να ανακυκλώνονται.

Εναλλακτική λύση ανακύκλωσης αντί επιστροφής

Ο ιδιοκτήτης της ηλεκτρικής συσκευής υποχρεούται εναλλακτικά, αντί να επιστρέψει τη συσκευή, να συμβάλει στην σωστή διάθεση σε περίπτωση που δεν χρειάζεται πλέον τη συσκευή. Η μεταχειρισμένη συσκευή μπορεί να παραχωρηθεί σε Υπηρεσία απόσυρσης η οποία θα εκτέλεσει την διάθεση του προϊόντος σύμφωνα με τις εθνικές προδιαγραφές ανακύκλωσης και απορριμμάτων. Δεν συμπεριλαμβάνονται τα εξαρτήματα ή βοηθητικά εξαρτήματα των μεταχειρισμένων συσκευών χωρίς ηλεκτρικά τμήματα.

TR Sadece AB Ülkeleri İçin Geçerlidir

Elektrikli cihazları çöpe atmayınız.

Elektrikli ve elektronik aletler ile ilgili 2002/96/AB nolu Avrupa Yönetmeliğince ve ilgili yönetmeliğin ulusal normalara uyarlanması sonucunda kullanılan elektrikli aletler ayrıştırılmış olarak toplanacak ve çevreye zarar vermeyecek şekilde geri kazanım sistemlerine teslim edilecektir.

Kullanılmış Cihazların İadesi Yerine Uygulanacak Geri Dönüşüm Alternatifi:

Kullanılmış elektrikli alet ve cihaz sahipleri bu eşyalarını iade etme yerine alternatif olarak, yönetmeliklere uygun olarak çalışan geri dönüşüm merkezlerine vermekle yükümlüdür. Bunun için kullanılan cihaz, ulusal dönüşüm ekonomisi ve atık kanununa göre atıkların arıtılmasını sağlayan kullanılan cihaz teslim alma yerine teslim edilecektir. Kullanılmış alet ve cihazlara eklenen ve elektrikli sistemi bulunmayan aksesuar ile yardımcı malzemeler bu düzenlemeden muaf tutulur.

TR

Ürünlerinin dokümantasyonu ve evraklarının kısmen olsa dahi kopyalanması veya başka şekilde çoğaltılması, yalnızca ISC GmbH firmasının özel onayı alınmak şartıyla serbesttir.

GR

Η ανατύπωση ή άλλη αναπαραγωγή τεκμηρίωσης και συνοδευτικών φυλλαδίων των προϊόντων της εταιρείας, ακόμη και σε αποσπάσματα, επιτρέπεται μόνο μετά από ρητή έγκριση της εταιρείας ISC GmbH.