

- ⓓ **Bedienungsanleitung**  
Elektrokettensäge
- Ⓒⓑ **Operating Instructions**  
Electric Chainsaw
- Ⓕ **Mode d'emploi**  
Motosega elettrica
- ⓃⓁ **Handleiding**  
Elektrische kettingzaag
- Ⓜ **Istruzioni per l'uso**  
Elettrosega a catena
- Ⓝ **Bruksanvisning**  
ⒹⓀ **Elektrisk kjedesag**
- ⓇⓊ **Руководство по эксплуатации**  
электрической цепочной пилы
- Ⓟ **Instrukcja obsługi**  
Elektryczna pilarka łańcuchowa
- Ⓜ **Használati utasítás**  
Ⓕ **Elektromos láncfűrész**
- ⓂⓇ **Upute za uporabu**  
ⒸⓂ **električne lančane pile**

1



Art.-Nr.: 45.015.63

I.-Nr.: 01016

REK

**1840**



① **Hinweise zum Verständnis**

 Das Warndreieck kennzeichnet alle für die Sicherheit wichtigen Anweisungen. Befolgen Sie diese immer, andernfalls können schwere Verletzungen die Folge sein! Die Abbildungen zum Text finden Sie auf den vorderen Umschlagseiten. Halten Sie diese zum Studium der Anleitung geöffnet.

② **Important information about these instructions**

 A warning triangle marks all those instructions which are important for safety reasons. Always observe these as failure to do so could result in serious injury! The illustrations referred to in the text are to be found inside the front cover pages. Keep these open while reading the instructions.

③ **Indications pour votre compréhension**

 Le triangle de signalisation particulier signale que les instructions en question sont très importantes pour la sécurité. Veuillez toujours les suivre pour éviter de graves blessures! Vous trouverez les illustrations afférentes au texte sur les premières pages. Maintenez-les ouvertes pour étudier les instructions.

④ **Instructies ter verduidelijking**

 De gevarendriehoek staat bij alle instructies die belangrijk zijn voor de veiligheid. Neem deze instructies steeds in acht, anders zouden zware lichamelijke letsels het gevolg kunnen zijn. De illustraties bij de tekst vindt u op de voorste omslagpagina's. Hou die geopend terwijl u de handleiding bestudeert.

⑤ **Merknader for forståelsens skyld**

 En varseltrekant kjennemerker alle instruksjoner som er viktige for sikkerheten. Følg alltid disse instruksjonene, i motsatt fall kan det oppstå alvorlige personskader! Illustrasjonene til teksten finner du på de fremre utbrettssidene. Hold disse utbrettet under lesningen av bruksanvisningen.

⑥ **Avvertenze per una migliore comprensione**

 Il segnale triangolare di pericolo contrassegna tutte le avvertenze importanti per la sicurezza. Rispettatele sempre altrimenti ne possono derivare gravi lesioni! I disegni nominati nel testo sono riportati all'interno della prima pagina di copertina. Tenetela aperta leggendo le istruzioni.

⑦ **Разъясняющие указания**

 Треугольником обозначаются все важные для безопасности указания. Всегда следуйте этим указаниям, так как в противном случае можно получить тяжелые травмы! Рисунки к тексту находятся на первых страницах обложки. Откройте эти листы при изучении руководства.

⑧ **Zrozumienie wskazówek**

 Trójkąt ostrzegawczy oznacza wszystkie ważne dla bezpieczeństwa wskazówki. Zachowywać zawsze zaznaczone wskazówki, w przeciwnym razie może dojść do wypadku. Zdjęcia do tekstu odnajdą Państwo na założonej stronie. Rozłożyć stronę dla lepszego zrozumienia instrukcji obsługi.

⑨ **Utastítás a megértéshez**

 A figyelmeztető háromszög a fontos biztonsági utasításokat jelöli meg. Ezeket tartsa mindig be, mert különben nehéz sérülések lehetnek a következményei! A szöveghez tartozó képek a fedőlap kihajtható oldalain találhatóak. Tartsa ezt az utasítás tanulmányozásához nyitva.

⑩ **Upute za razumijevanje**

 Trokut upozorenja označava sve upute koje su važne za sigurnost. Uvijek ih se držite, inače može doći do teških ozljeda! Slike uz tekst se nalaze na stranicama prednjeg omota. Otvorite ih dok čitate naputak.

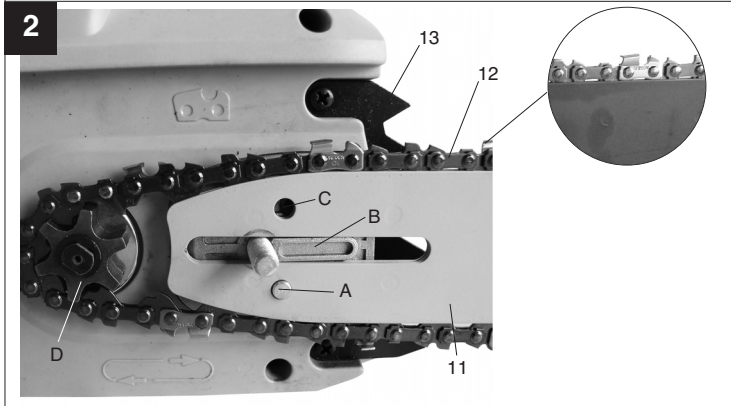
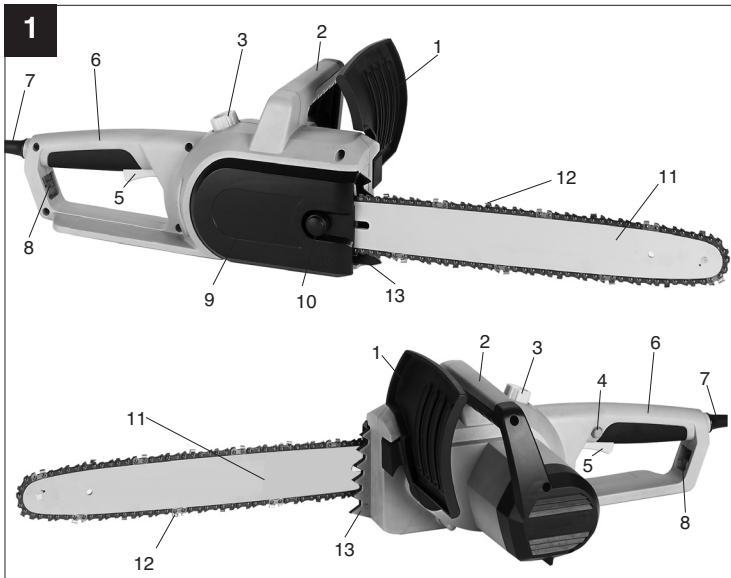

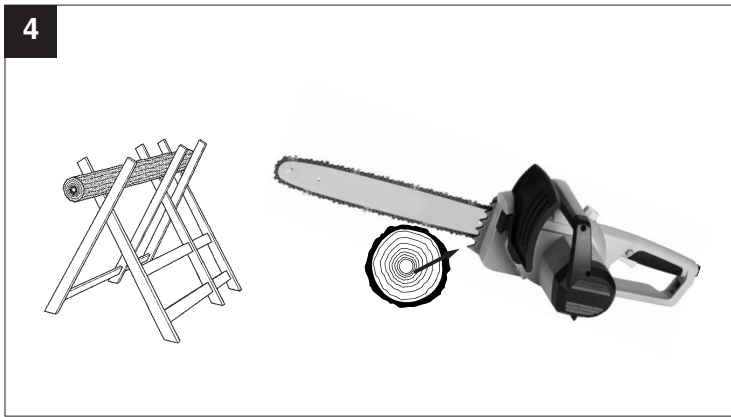
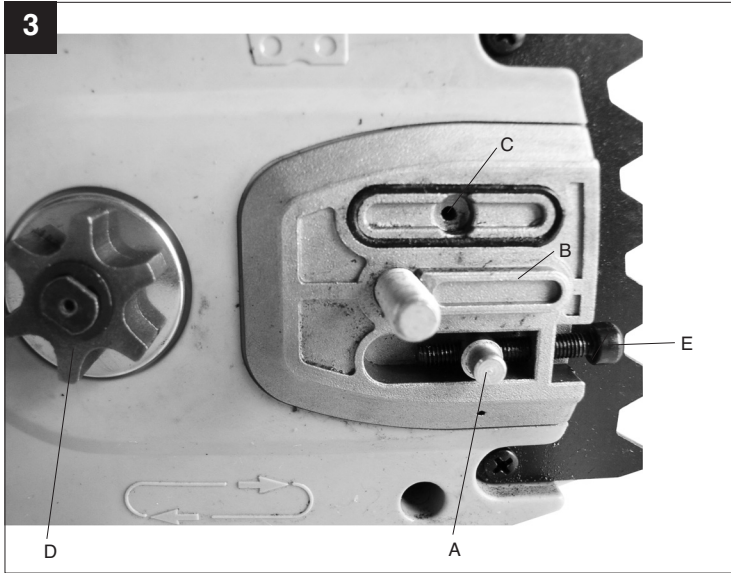

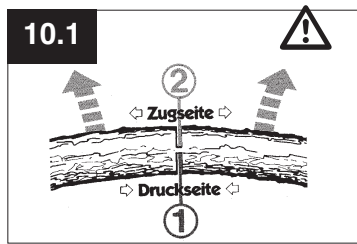
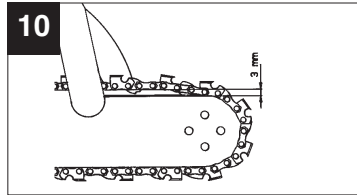
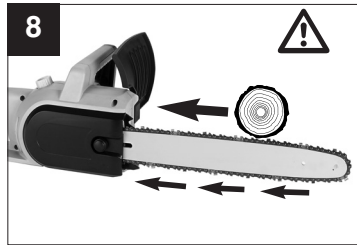
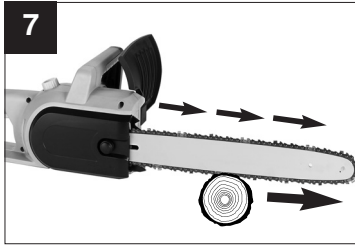
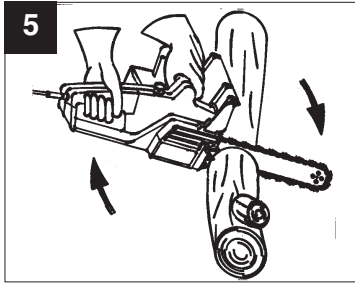

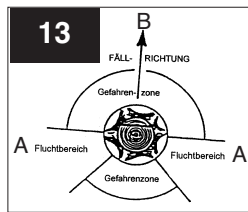
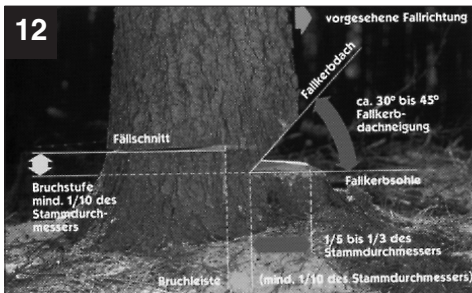
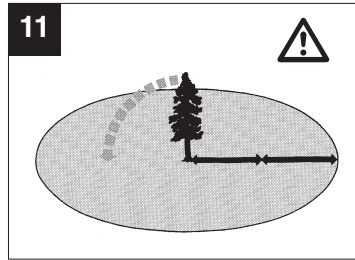
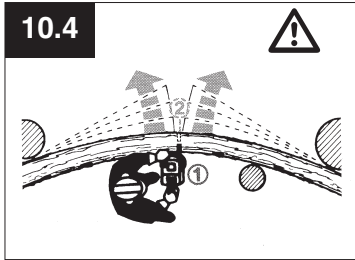
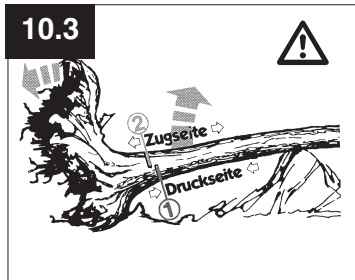
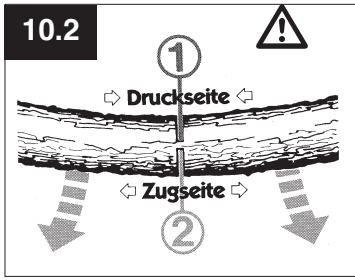

## 1. Bedienelemente

- 1 Vorderer Handgriff
- 2 Vorderer Handgriff
- 3 Öltankdeckel
- 4 Einschaltperre
- 5 Ein-/Aussschalter
- 6 Hinterer Handgriff
- 7 Netzleitung
- 8 Kabelhalter
- 9 Kettenradabdeckung
- 10 Schienenbefestigungsmutter mit Schutzkappe
- 11 Führungsschiene
- 12 Sägekette
- 13 Krallenanschlag

## 2. Technische Daten

Netzspannung	230 V ~ 50 Hz
Nennleistung	1800 W
Schnittlänge, max.:	40 cm
Schnittgeschwindigkeit bei Nenndrehzahl	13,5 m/s
Öltank-Füllmenge	250 ml
Gewicht mit Schwert+Kette	4,1 kg
Schutzklasse	II / 
Garantierter Schalleistungspegel unter Last	103 dB(A)
Schalldruckpegel unter Last	89 dB(A)
Beschleunigung:	hinterer Handgriff unter Last
(ermittelt nach EN 50144)	vorderer Handgriff unter Last
	4,8 m/s <sup>2</sup>

## 3. Schildererklärung

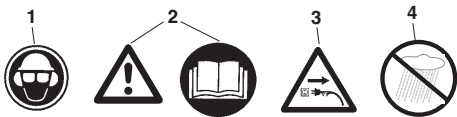

1. Kopf, Augen- und Gehörschutz tragen
2. Achtung! Betriebsanweisung lesen und Warn- und Sicherheitshinweise befolgen
3. Bei beschädigtem Kabel Netzstecker ziehen!
4. Vor Nässe schützen

**D****4. Sicherheitshinweise**

Bei Gebrauch der Maschine sind die Sicherheitshinweise zu beachten. Bitte beachten Sie zu Ihrer Sicherheit und der Sicherheit anderer diese Hinweise, bevor Sie die Maschine benutzen. Bewahren Sie die Hinweise für späteren Gebrauch sicher auf. Benutzen Sie die Elektro-Kettensäge ausschließlich zum Sägen von Holz (hölzerne Teile). Alle anderen Anwendungsarten geschehen auf eigene Gefahr und sind möglicherweise gefährlich. Der Hersteller haftet nicht für Schäden, die durch den bestimmungswidrigen Gebrauch oder falsche Bedienung verursacht werden.

**Sicherheitshinweise und Unfallschutz**

Bitte lesen Sie die gesamte Bedienungsanleitung aufmerksam vor der ersten

Inbetriebnahme, um eine falsche Handhabung der Kettensäge zu vermeiden. Alle Hinweise zur Handhabung der Kettensäge dienen stets auch Ihrer persönlichen Sicherheit! Lassen Sie sich von einem Fachmann praktisch einweisen!

- Vor dem Lösen der Kettenbremse Gerät ausschalten.
- Zur Vermeidung von Gehörschäden Schallschutz tragen; von Vorteil sind Helme mit Gesichtsschutz.
- Beim Arbeiten auf sicheren Stand achten.
- Vor dem Ablegen die Maschine ausschalten.
- Vor **allen** Arbeiten an der Maschine den Stecker aus der Steckdose herausziehen.
- Stecker nur bei ausgeschalteter Maschine in die Steckdose einstecken.
- Die Kettensäge darf nur von einer Person bedient werden. Weiteren Personen ist der Aufenthalt im Schwenkbereich der Kettensäge verboten. Achten Sie besonders auf Kinder und Haustiere.
- Die Säge muss beim Anlaufen freistehen.
- Kettensäge bei der Arbeit mit beiden Händen festhalten!
- Kinder und Jugendliche dürfen die Kettensäge nicht bedienen. Von diesem Verbot ausgenommen sind Jugendliche über 16 Jahren unter Aufsicht zur Ausbildung. Säge nur an Personen weitergeben (ausleihen), die mit diesem Typ und der Handhabung grundsätzlich vertraut sind. Auf jeden Fall Bedienungsanleitung mitgeben!
- Arbeiten mit der Kettensäge darf nur, wer ausge-

ruht und gesund, also in guter körperlicher Verfassung ist. Wenn Sie von der Arbeit ermüdet sind, rechtzeitig Arbeitspause einlegen. Nach Genuss von Alkohol darf nicht mit der Kettensäge gearbeitet werden.

- Wird die Maschine zeitweise nicht benutzt, ist sie so abzustellen, dass niemand gefährdet werden kann.
- Bei jedem Schnitt Krallenanschlag fest ansetzen, erst dann mit dem Sägen beginnen.
- Netzkabel ist grundsätzlich hinter der Bedienungsperson zu führen.
- Kabel immer nach hinten von der Maschine weg führen.
- Nur Original-Zubehör verwenden.
- **Geräte, die im Freien verwendet werden, müssen über Fehlerstromschutzschalter angeschlossen werden.**
- Verlängerungskabel im Freien: Verwenden Sie im Freien nur dafür zugelassene und entsprechend gekennzeichnete Verlängerungskabel
- Beim Sägen von Schnittholz und dünnem Gehölz sichere Auflage verwenden (Sägebock, Abb. 4). Das Holz darf nicht gestapelt werden und es darf von keiner weiteren Person und nicht mit dem Fuß festgehalten werden.
- Rundhölzer sind zu sichern.
- Beim Arbeiten auf schrägem Untergrund stets zum Hang hin stehen.
- Sägevorrichtung nur mit laufender Sägekette aus dem Holz ziehen.
- Werden mehrere Schnitte durchgeführt, ist die Elektrosäge zwischen den Schnitten auszuschalten.
- Vorsicht beim Schneiden von gesplittetem Holz. Es können abgeseigte Holzstücke mitgerissen werden (Verletzungsgefahr!).
- Elektrokettensäge nicht zum Abhebeln und Wegschaufeln beim Entfernen von Holzstücken und sonstigen Gegenständen verwenden.
- Entastungsarbeiten dürfen nur von geschulten Personen durchgeführt werden! Verletzungsgefahr!
- Auf unter Spannung stehende Äste ist unbedingt zu achten. Freihängende Äste nicht von unten durchtrennen.
- Nicht auf dem Stamm stehend Entastungsarbeiten durchführen.
- Die Elektrosäge darf nicht für Forstarbeiten - also für das Fällen und Entasten im Wald - verwendet werden. Die notwendige Beweglichkeit und Sicherheit des Sägenführers ist hier durch die Kabelverbindung nicht gewährleistet!
- Beim Fällen nur seitwärts vom fallenden Baum aufhalten.
- Beim Zurückgehen nach dem Fallschnitt ist auf



fallende Äste zu achten.

- Beim Arbeiten am Hang muss der Sägenführer oberhalb oder seitlich des zu bearbeitenden Stammes bzw. liegenden Baumes stehen.
- Wenn die Anschlussleitung beschädigt wird, muss sie vom Hersteller oder seinem Kundendienst-Vertreter ersetzt werden, um Gefährdungen zu vermeiden.

**Um Rückschlag zu vermeiden, ist folgendes zu beachten:**

- Nie mit der Schienenspitze zum Schnitt ansetzen! Schienenspitze immer beobachten.
- Nie mit der Schienenspitze sägen! Vorsicht beim Fortsetzen bereits begonnener Schnitte.
- Mit laufender Sägekette den Schnitt beginnen!
- Sägekette stets korrekt schärfen.
- Nie mehrere Äste auf einmal durchsägen! Beim Entasten darauf achten, dass kein anderer Ast berührt wird.
- Beim Ablängen auf dicht daneben liegende Stämme achten. Wenn möglich Sägebock verwenden.

### 5. Transport der Kettensäge

Beim Transport der Kettensäge ist der Netzstecker herauszuziehen und der Kettenschutz über Schiene und Kette zu schieben. Werden mit der Kettensäge mehrere Schnitte durchgeführt, muss die Säge **zwischen den Schnitten ausgeschaltet** werden. Bitte beachten Sie, dass unsere Geräte bestimmungsgemäß nicht für den gewerblichen, handwerklichen oder industriellen Einsatz konstruiert wurden. Wir übernehmen keine Gewährleistung, wenn das Gerät in Gewerbe-, Handwerks- oder Industriebetrieben sowie bei gleichzusetzenden Tätigkeiten eingesetzt wird.

### 6. Vor der Inbetriebnahme

Die Spannung der Stromquelle muss mit den Angaben auf dem Typenschild der Maschine übereinstimmen. Vor jedem Arbeitsbeginn die Kettensäge auf einwandfreie Funktion und vorschriftsmäßigen betriebssicheren Zustand prüfen. Vor Arbeitsbeginn Funktion der Kettenschmierung und Ölstand kontrollieren (siehe Bild 9). Befindet sich das Öl ca. 5mm vor dem unteren Rand (auf Bild mit "Min" gekennzeichnet) muss Öl eingefüllt werden. Oberhalb dieser Marke arbeiten Sie im sicheren Bereich. Kettensäge einschalten und über hellen Grund halten. Vorsicht, die Kettensäge darf den Boden nicht berühren; deshalb einen Sicherheitsabstand von ca. 20 cm einhalten. Zeigt sich nun eine zunehmende Ölspur, arbeitet die Kettenschmierung einwandfrei. Zeigt sich **keine Ölspur**, eventuell Ölausflusskanal

(Abb. 3/Pos. C) reinigen oder Kundendienst aufsuchen.

### 7. Montage von Führungsschiene und Sägekette (siehe Bild 1/2/3)

**Netzstecker darf nicht eingesteckt sein.**

**- Beachten! Der vordere Handschutz (1) muss immer in oberster (senkrechter) Position stehen.** Führungsschiene und Sägekette werden unmontiert mitgeliefert. Zur Montage zunächst Schutzkappe (10) entfernen, die darunterliegende 6kt-Schraube abschrauben und Kettenabdeckung (9) abnehmen. Zum Schutz vor Verletzungen durch die scharfen Schneidkanten sind zur Montage sowie zum Spannen und abschließenden Prüfen Handschuhe zu tragen. **Bevor Sie nun die Führungsschiene mit der Sägekette montieren, müssen Sie die Schnittrichtung der Zähne beachten (siehe Bild 2)!** Führungsschiene (11) mit der Spitze senkrecht nach oben halten und die Sägekette (12), beginnend an der Schienenspitze, auflegen. **Montieren Sie dann Führungsschiene und Sägekette wie folgt:** Führungsschiene mit Sägekette auf Schwertführung (B), bzw. Kettenspannbolzen (A) anlegen. Sägekette um das Kettenrad (D) legen und prüfen ob die Kette richtig montiert ist (siehe Bild 2/Pos. 12). Abdeckung (9) ansetzen und mit der 6kt-Mutter leicht anziehen.

### 8. Spannen der Sägekette

**Vor allen Arbeiten an der Maschine Netzstecker ziehen!**

**Schutzhandschuhe tragen!**

Achten Sie darauf, dass die Sägekette (12) in der Führungsnut der Schiene (11) liegt! Die Kette wird nun richtig gespannt, indem die Kettenspannschraube (E) im Uhrzeigersinn gedreht wird (Durch Drehen gegen den Uhrzeigersinn kann die Kette gelockert werden). Anschließend die 6kt-Mutter festziehen. Nochmals Spannung der Kette überprüfen (siehe Abb. 10). Die Sägekette **nicht zu fest spannen**. Die Kette, sollte sich im kalten Betriebszustand in der Mitte der Führungsschiene etwa 3 mm anheben lassen. Bei Erwärmung dehnt sich die Sägekette aus und hängt durch. Es besteht die Gefahr, dass die Sägekette abspringt. Bei Bedarf nachspannen. Wird die Sägekette in heißem Zustand achtespannt, muss sie nach Beendigung der Sägearbeiten unbedingt entspannt werden. Bei Abkühlung würden sonst durch Zusammenziehen der Sägekette hohe Spannungen entstehen. Eine neue Sägekette benötigt eine Einlaufzeit von ca. 5 Minuten. Ausreichende Kettenschmierung ist dabei sehr wichtig! Nach dem Einlaufen Kettenspannung prüfen beziehungsweise nachspannen.

**D****9. Kettenöl einfüllen (siehe Bild 9)**

Öltankverschlusskappe (3) vor dem Öffnen reinigen, um Verschmutzungen im Tank zu verhindern. Den Inhalt des Öltanks **während der Sägearbeit** an der Ölstandsanzeige (A) kontrollieren. Öltankverschluss (3) gut verschließen und eventuell übergelaufenes Öl abwischen.

**10. Kettenschmierung**

Zum Schutz vor übermäßigem Verschleiß müssen Sägekette und Führungsschiene während des Betriebs gleichmäßig geschmiert werden. Die Schmierung erfolgt automatisch. **Niemals ohne Kettenschmierung arbeiten.** Bei trocken laufender Kette wird die gesamte Schneidgarnitur innerhalb kurzer Zeit stark beschädigt. Deshalb vor **jedem** Arbeitsbeginn Kettenschmierung und Ölstand kontrollieren (Abb. 9).

Die Säge nie in Betrieb nehmen, wenn sich der Ölstand unter der Minimum-Marke befindet (Bild 9).

- Minimum - Wenn Ölstand nur noch ca. 5 mm am unteren Rand der Ölstandsanzeige sichtbar, muss Öl nachgefüllt werden.
- Maximum - Öl auffüllen, bis Schauglas gefüllt ist.

**11. Prüfen der Öl-Automatic**

Vor Arbeitsbeginn Funktion der Kettenschmierung und Ölstand kontrollieren. Kettensäge einschalten und über einen hellen Grund halten. Vorsicht, die Kettensäge darf den Boden nicht berühren; deshalb einen Sicherheitsabstand von ca. 20 cm einhalten. Zeigt sich nun eine zunehmende Ölspur, arbeitet die Kettenschmierung einwandfrei. Zeigt sich **keine Ölspur**, eventuell Ölausflusskanal (Abb. 3/Pos. C) reinigen oder Kundendienst aufsuchen.

**12. Kettenschmieröl**

Die Lebensdauer von Sägeketten und Führungsschienen hängt in hohem Maße von der Qualität des verwendeten Schmieröls ab.

**Die Verwendung von Altöl ist nicht erlaubt!**

Verwenden Sie nur umweltfreundliches Kettenschmieröl. Kettenschmieröl nur in vorschriftsmäßigen Behältern lagern.

**13. Führungsschiene**

An der Umlenkung sowie an der Unterseite ist die Führungsschiene besonders großer Verschleißbeanspruchung ausgesetzt. Um einseitige Abnutzung zu vermeiden, Führungsschiene nach jedem Kettenschärfen wenden.

**14. Kettenrad**

Die Beanspruchung des Kettenrades (Abb. 2/Pos. D) ist besonders groß. Zeigt es an den Zähnen star-

ke Einlaufspuren, ist es unbedingt zu erneuern. Ein eingelaufenes Kettenrad vermindert die Lebensdauer der Sägekette. Kettenrad beim Fachhandel oder Kundendienst austauschen lassen.

**15. Kettenschutz**

Der Kettenschutz muss sofort nach Arbeitsende beziehungsweise beim Transport über Kette und Schwert gesteckt werden.

**16. Kettenbremse**

Bei einem Sägenrückschlag erfolgt über den vorderen Handschutz (1) die Auslösung der Kettenbremse. Der vordere Handschutz (1) wird durch den Handrücken nach vorne gedrückt. Dadurch wird die Kettensäge, beziehungsweise der Motor innerhalb von 0,10 sec. zum Stillstand gebracht.

**17. Lösen der Kettenbremse**

Um Ihre Säge wieder betriebsbereit zu machen, muss die Blockierung der Sägekette wieder gelöst werden. Zuerst Gerät ausschalten. Dann vorderen Handschutz (1) in seine senkrechte Ausgangsposition zurückklappen, bis er fest einrastet. Damit ist die Kettenbremse wieder voll funktionsfähig.

**18. Sägeketten schärfen**

Ihre Sägekette wird beim Fachhandel schnell und korrekt nachgeschliffen. Sie erhalten beim Fachhandel auch Kettenschärfeinrichtungen. (Feilgeräte), womit Sie Ihre Sägekette selbst schärfen können. Beachten Sie bitte die entsprechende Bedienungsanleitung.

**Pflegen Sie Ihr Werkzeug mit Sorgfalt.**

**Halten Sie Ihre Werkzeuge scharf und sauber, um gut und sicher arbeiten zu können. Befolgen Sie die Wartungsvorschriften und die Hinweise für Werkzeugwechsel.**

**19. Inbetriebnahme (Bild 1)**

**Beim Arbeiten grundsätzlich Schutzbrille, Gehörschutz, Schutzhandschuhe und feste Arbeitskleidung tragen!**

Arbeiten auf einer Leiter, im Baum oder ähnlich un-stabilen Standorten ist verboten. Nicht über Schulterhöhe und auch nicht mit einer Hand sägen.

Säge nur mit zugelassenem Verlängerungskabel mit vorgeschriebenen Isolationsstärken und Kupplungen

für Außenbetrieb (zugelassene Gummileitung), passend zum Gerätestecker, verwenden. Zum Einschalten umfasst die linke Hand den vorderen Handgriff, die rechte Hand umfaßt den hinteren Handgriff.

**Einschalten:** Die Einschaltsperrle (4) mit dem Daumen drücken, den Ein-/Ausschalter (B) drücken und Einschaltsperrle (5) wieder loslassen.



Wenn Kettensäge nicht läuft, muss Kettenbremse mittels vorderer Handschutz (1) gelöst werden. Lesen Sie hierzu unbedingt Abschnitt „Kettenbremse“ und „Lösen der Kettenbremse“.

**Nach dem Einschalten läuft die Kettensäge sofort mit größter Geschwindigkeit.**

**Ausschalten:** Ein-Aus-Schalter (5) loslassen. Legen Sie die Kettensäge erst ab, wenn die Kette stillsteht!

**Nach jedem Arbeiten mit der Kettensäge sollten**

**Sie:** Sägekette und Führungsschiene säubern. Kettenschutz anbringen.

#### Geräteschutz



**Gerät darf nicht bei Regen oder im Feuchten benutzt werden.**



**Bei Beschädigung des Verlängerungskabels sofort Netzstecker herausziehen. Ein beschädigtes Kabel darf nicht mehr verwendet werden.**

Kontrollieren Sie Ihr Gerät auf Beschädigungen.

- Vor Gebrauch des Werkzeugs die Schutzvorrichtungen oder eventuelle leicht beschädigte Teile sorgfältig auf ihre einwandfreie und bestimmungsgemäße Funktion überprüfen. Überprüfen Sie, ob die Funktion der beweglichen Teile in Ordnung ist. Alle Teile müssen richtig montiert sein und alle Bedingungen erfüllen, um den einwandfreien Betrieb des Gerätes zu gewährleisten. Beschädigte Schutzvorrichtungen und Teile sollen sofort sachgemäß durch eine Kundendienstwerkstatt oder durch die ISC-GmbH repariert oder ausgewechselt werden, soweit nichts anderes in der Betriebsanleitung angegeben ist.

#### Arbeitshinweis

##### Sägenrückschlag

- Bei Ablängsschnitten muss der Krallenanschlag an das zu schneidende Holz angesetzt werden (siehe Abb. 4).
- Vor jedem Ablängsschnitt Krallenanschlag fest

ansetzen, erst dann mit laufender Sägekette in das Holz sägen. Die Säge wird dabei am hinteren Griff hochgezogen und am vorderen Handgriff geführt. Der Krallenanschlag dient als Drehpunkt. Das Nachsetzen erfolgt mit leichtem Druck auf den vorderen Handgriff. Die Säge dabei etwas zurückziehen. Krallenanschlag tiefer ansetzen und erneut den hinteren Griff hochziehen (siehe Abb. 5).

- Stech- und Längsschnitte dürfen nur von speziell geschulten Personen durchgeführt werden (erhöhte Gefahr eines Rückschlages; siehe Abb. 6).
- Längsschnitte in einem möglichst flachen Winkel anzusetzen. Hier ist besonders vorsichtig vorzugehen, da der Krallenanschlag nicht verwendet werden kann.
- Die Elektrokettensäge kann beim Schneiden mit der Schienenoberseite in Richtung Bediener gestoßen werden, wenn die Sägekette einklemmt. Deshalb sollte nach Möglichkeit mit der Schienenunterseite gesägt werden, da die Säge vom Körper weg in Richtung Holz gezogen wird (siehe Abb. 7 und 8).
- Beim Entasten sollte die Elektrokettensäge möglichst am Stamm abgestützt werden. Hierbei darf nicht mit der Schienenspitze gesägt werden (Rückschlaggefahr; siehe Abb. 6).
- Auf heranrollende Baumstämme achten. Rückschlag!
- Ein Rückschlag der Kettensäge kann entstehen, wenn die Schienenspitze (insbesondere das obere Viertel) unbeabsichtigt Holz oder andere feste Gegenstände berührt. Die Elektrosäge wird dabei unkontrolliert, mit hoher Energie, in Richtung des Sägenführers geschleudert (Verletzungsgefahr!!)



**Abb. 6**  
**Sie vermeiden Sägeunfälle, wenn Sie nicht mit der Schienenspitze sägen; die Säge kann blitzartig hochschlagen. Beim Arbeiten mit der Säge vollständige Schutzausrüstung tragen.**



**Sichern Sie Ihr Werkstück. Benützen Sie Spannvorrichtungen, um das Werkstück festzuhalten. Dies ermöglicht eine sichere Bedienung der Maschine mit beiden Händen.**

Rückschlag verursacht ein unkontrollierbares Verhalten der Säge. Dadurch besteht die Gefahr einer schweren Verletzung. **Nicht mit loser Kettenspannung und stumpfer Kette sägen.** Eine unsachgemäß geschärfte Kette erhöht die Rückschlaggefahr. Niemals oberhalb der Schulter sägen.

**D****20. Anwendungstips****Holz zersägen**  
(siehe Abb. 4 und 5)**Beachten Sie alle Sicherheitsvorschriften und gehen Sie beim Zersägen von Holz so vor:**

Holz sicher auflegen. Kurze Holzklötze vor dem Sägen durch Festspannen sichern. Nur Holz oder hölzerne Gegenstände sägen. Beim Sägen darauf achten, dass keine Steine, Nägel usw. berührt werden. Diese können weggeschleudert werden und die Sägekette beschädigen. Vermeiden Sie Kontakt der laufenden Säge mit Drahtzäunen oder dem Erdboden. Beim Entasten ist die Maschine möglichst abzustützen. Hierbei darf nicht mit der Schienenspitze gesägt werden. Auf Hindernisse wie Baumstümpfe, Wurzeln, Gräben und Hügeln achten, Stolpergefahr!

**Beachten Sie:**

Kettensäge muss unmittelbar vor der Berührung des Holzes laufen!

Einschalten (Bild 1): Einschaltsperr (4) und Ein-Aus-Schalter (5) drücken. Unterste Kralle (13) ans Holz ansetzen. Kettensäge am hinteren Handgriff (6) hochziehen und in das Holz einsägen. Kettensäge etwas zurücksetzen und Kralle (13) tiefer ansetzen. Vorsicht beim Schneiden von gesplittertem Holz. Es können Holzstücke mitgerissen werden.

**Ausschalten:** Ein-Aus-Schalter loslassen.

**Netzstecker herausziehen.**



Kettensäge nur mit laufender Sägekette aus dem Holz ziehen. Wer ohne Anschlag sägt, kann nach vorne gerissen werden.

**Bäume fällen**

**Das Fällen von Bäumen ist gefährlich und muss gelernt sein. Wenn Sie Anfänger oder ungeübt sind, lassen Sie die Finger vom Fällen! Besuchen Sie vorher einen Lehrgang. (Abb. 12)**

**Beachten Sie alle Sicherheitsvorschriften und gehen Sie beim Baumfällen so vor:**

Mit der Kettensäge dürfen Sie nur Bäume fällen, deren Durchmesser kleiner als die Länge der Führungsschiene ist! **Niemals versuchen**, die eingeklemmte Säge mit laufendem Motor freizubekommen. Eingeklemmte Sägekette mittels Holzkeil befreien!

**Beachten Sie:**

**Gefahrenbereich:** fallende Bäume können andere Bäume mitreißen. Deshalb wird als Gefahrenbereich (Fällbereich) die doppelte Baumlänge angenommen. (Abb. 11)

**Achtung:**

Vor dem Schneiden muss ein Fluchtbereich (A) geplant und freigelegt werden. Der Fluchtbereich sollte nach hinten zur Rückseite der erwarteten Fällrichtung (B) verlaufen (Abb. 13).

**Achtung:**

Prüfen Sie vor Ausführung des endgültigen Schnittes, ob Zuschauer, Tiere oder Hindernisse im Fällbereich vorhanden sind.

**Fällrichtung:**

- Zuerst Fällrichtung unter Berücksichtigung von Kronenschwerpunkt und Windrichtung im Voraus berechnen. Kettensäge muss unmittelbar vor der Berührung des Holzes laufen. Kettensäge einschalten. In Fallrichtung des Baumes eine Einkerbung sägen. Auf der gegenüberliegenden Seite der Einkerbung einen waagerechten Schnitt (Fällschnitt) einsägen.
- Fallkerb anlegen: Er gibt dem Baum Richtung und Führung.
- Fallrichtung überprüfen: Wenn Sie den Fallkerb korrigieren müssen, stets auf ganzer Breite nachschneiden.
- „Achtung, Baum fällt“ rufen.
- Erst jetzt Fällschnitt führen: Er wird höher als die Fallkerbsohle angelegt. Rechtzeitig Kelle setzen.
- Bruchleiste belassen: Sie wirkt wie ein Scharnier. Wenn Sie die Bruchleiste durchtrennen, fällt der Baum unkontrolliert.
- Baum umkeilen, nicht umsägen.
- Wenn der Baum fällt, zurücktreten. Kronenraum beobachten, Ausschwingen der Kronen abwarten. Nicht unter hängengebliebenen Ästen weiterarbeiten.

**Fällen Sie nicht:**

- wenn Sie Einzelheiten im Fällbereich nicht mehr erkennen können, z. B. bei Nebel, Regen, Schneetreiben oder Dämmerung.
- wenn sich die Fällrichtung wegen Wind oder Windböen nicht mehr sicher einhalten lässt. Fällarbeiten an Steilhängen, bei Glatteis, gefrorenem oder gereiftem Boden sind nur dann zu verantworten, wenn Sie wirklich sicher stehen können.

**Ausschalten:** Netzstecker herausziehen.  
Zum Fällen müssen Sie anschließend einen Keil in den waagrechten Schnitt eintreiben. Beim Zurückgehen nach dem Fallschnitt ist auf fallende Äste zu achten.

Aktuelle Preise und Infos finden Sie unter [www.isc-gmbh.info](http://www.isc-gmbh.info)

#### Holz in Spannung



- Abb. 10.1: Stamm auf der Oberseite in Spannung**  
Gefahr: Baum schlägt hoch!
- Abb. 10.2: Stamm auf der Unterseite in Spannung**  
Gefahr: Baum schlägt nach unten!
- Abb. 10.3: Starke Stämme und starke Spannung**  
Gefahr: Baum schlägt blitzartig mit gewaltiger Kraft aus!
- Abb. 10.4: Stamm seitlich gespannt**  
Gefahr: Baum schlägt nach der Seite aus.

#### Wartung und Reinigung

##### Vor allen Arbeiten an der Maschine Stecker aus der Steckdose ziehen!

Lüftungsschlitze frei- und sauberhalten. An der Kettensäge dürfen nur Wartungsarbeiten ausgeführt werden, die in der Bedienungsanleitung beschrieben sind. Weitergehende Arbeiten sind vom Kundendienst vorzunehmen. Es dürfen keine Änderungen an der Elektrosäge vorgenommen werden. Sie können dadurch Ihre Sicherheit gefährden. Sollte die Maschine trotz sorgfältiger Herstell- und Prüfverfahren einmal ausfallen, ist die Reparatur von einer autorisierten Kundendienst-Werkstätte ausführen zu lassen. Bei Rückfragen und Ersatzteilbestellungen bitte die Typenbezeichnung sowie die 9-stellige Bestellnummer und die Ident-Nr. angeben.

#### Aufbewahrung

##### Bewahren Sie Ihre Kettensäge sicher auf

Unbenutzte Werkzeuge sollten gesäubert auf ebener Fläche, in einem trockenen Raum, für Kinder nicht erreichbar, aufbewahrt werden.

#### 21. Ersatzteilbestellung

Bei der Ersatzteilbestellung sollten folgende Angaben gemacht werden:

- Typ des Gerätes
- Artikelnummer des Gerätes
- Ident- Nummer des Gerätes
- Ersatzteil- Nummer des erforderlichen Ersatzteils

**D****22. Beseitigung von Störungen**

Bitte beachten Sie die Sicherheitshinweise auf Seite 8 und 9

Störung	Ursache	Behebung
Motor läuft nicht	kein Strom  Kettenbremse	Steckdose, Kabel, Leitung, Stecker prüfen. Kabelschaden: durch Kundendienst reparieren lassen. Es ist verboten Kabel mit Isolierband zu flicken. Beschädigte Schalter müssen bei der Kundendienstwerkstätte ausgetauscht werden. siehe Punkt 16 und 17 „Kettenbremse“ und „Lösen der Kettenbremse“
Kette läuft nicht	Kettenbremse	Kettenbremse überprüfen, eventuell lösen.
Schlechte Schneidleistung	Kette stumpf Kette falsch montiert Kettenspannung	Kette schärfen Richtigkeit der Kettenmontage prüfen Kettenspannung überprüfen
Säge läuft schwer Kette springt vom Schwert	Kettenspannung	Kettenspannung überprüfen
Kette wird heiss (trocken)	Kettenschmierung	Ölstand überprüfen Kettenschmierung überprüfen.

Kein Gerät benutzen, bei dem sich der Schalter nicht Ein/Ausschalten lässt.

Bei allen anderen Fehlfunktionen setzen Sie sich bitte mit einer autorisierten Kundendienstwerkstatt, unserem Zentralservice oder Ihrem Händler in Verbindung.

## 1. List of parts

- 1 Front finger guard
- 2 Front grip
- 3 Oil tank cover
- 4 Safety lock-off
- 5 On/Off switch
- 6 Rear grip
- 7 Mains cable
- 8 Cable holder
- 9 Chain wheel cover
- 10 Bar fastening nut incl. Protective cap
- 11 Chain bar
- 12 Saw chain
- 13 Claw stop

## 2. Technical data

Power Supply	230 V ~ 50 Hz
Power rating:	1800 W
Cutting length, max.:	40 cm
Cutting speed at rated rpm:	13,5 m/s
Oil tank capacity:	250 ml
Weight without sword + chain:	4,1 kg
Protection class:	II / 
Guaranteed sound power level under load:	103 dB(A)
Sound pressure level under load:	89 dB(A)
Acceleration	Rear grip under load:
(calculated acc. to EN 50144) Front grip under load:	5,3 m/s <sup>2</sup>
	4,8 m/s <sup>2</sup>

## 3. Explanation of the signs

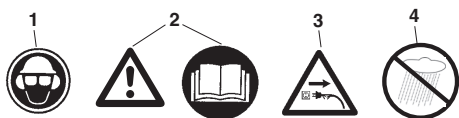

1. Wear protective headgear, goggles and ear muffs
2. Important! Read the operating instructions and follow the warnings and safety instructions
3. If the cable is damaged, pull out the power plug immediately!
4. Protect from the damp

GB

#### 4. Safety instructions



The safety instructions must be observed when using the machine. For your own safety and the safety of others, please read this information carefully before using the machine and keep it in a safe place for reference. Use the chainsaw only to saw wood or objects made of wood. Any other types of use are at your own risk and could well be dangerous. The manufacturer cannot be held liable for damage caused by improper or incorrect usage.



##### Safety instructions and accident prevention

To prevent the incorrect handling of the chainsaw, please read the operating instructions in their entirety before using the machine for the first time. All the information on the handling of the chainsaw is relevant to your personal safety. Ask a professional to show you how to use the machine!

- Switch the machine off before releasing the chain brake.
- To prevent damage to your hearing, wear ear muffs; helmets with a visor are particularly advantageous.
- Make sure you have a firm footing when working with the chainsaw.
- Always switch off the machine before putting it down.
- Always pull the plug out of the power socket before doing **any** work on the machine.
- Only plug in when the machine is switched off.
- The chainsaw must be used only by one person at a time. All other persons must stay clear of the chainsaw's area of swing. Children and pets in particular must be kept well away at all times.
- The saw must not be touching anything when it starts up.
- Hold the chainsaw firmly in both hands when working with it!
- The chainsaw must not be operated by children and young people. The only exception to this rule are young persons of 16 years and over who can use the chainsaw under supervision as part of their training. Lend the saw only to those persons who are familiar with this type of machine and know how to handle it. Always pass on the operating instructions along with the chainsaw!
- The chainsaw may be operated only by persons who are rested and in good health, i.e. in good physical condition. If you start to tire, have a break in good time. The chainsaw may not be used after the consumption of alcohol.
- If the machine is not going to be used for a while it must be set aside in such a way that no other person is endangered.
- Before making a cut, always set the claw stop before you start to saw.
- The power cable must always be behind the saw operator.
- The power cable must always lead away from the rear of the machine.
- Use only original accessories.
- **Machines used outdoors must be connected up to an earth-leakage circuit-breaker.**
- When using an extension cable outdoors: Check that it is approved for outdoor use and is marked accordingly
- Use a strong support when sawing converted timber and thin branches (sawing trestle, Fig. 4). Do not stack the timber and do not have it held by a second person or with your foot.
- Logs must be secured in position.
- On sloping ground, always work facing upwards.
- Pull the saw out of the wood only when the saw chain is running.
- If you are performing several cuts, switch off the chainsaw in between cuts.
- Pay extra attention when cutting splintered wood. Sawed off pieces of wood may be catapulted in any direction (risk of injury!).
- Do not use the chainsaw to remove or sweep away small pieces of wood or similar objects.
- Leave branch lopping work to trained personnel! Risk of injury!
- Pay special attention to branches under tension. Do not cut through freely suspended branches from underneath.
- Never stand on the trunk when lopping off branches.
- The chainsaw may not be used for forest work, i.e. for felling and lopping off branches in the forest. Because of the cable connection the saw operator does not have the necessary mobility and his safety is not guaranteed!
- Always stand to the side of the tree being felled.
- When retreating after making the back cut, watch out for falling branches.
- On slopes the saw operator should stand to the upper or left or right side the trunk or lying tree, never by its bottom.
- To prevent injury, damaged power cables may only be replaced by the manufacturer or the customer service center.



In order to prevent kick-back, please follow these safety instructions:

- Never start cutting with the tip of the chain bar! Always keep a close eye on the tip of the chain bar!
- Never cut with the tip of the chain bar! Be careful, when continuing cuts you are already working on!
- Always start cuts with the chainsaw already running!
- Make sure that the saw chain is always properly sharpened.
- Never cut through more than one branch at a time! When lopping off branches, be careful not to touch any other branches.
- When cross-cutting, pay attention to trunks standing very close to each other. If possible use a sawing trestle.

## 5. Transporting the chainsaw

Before transporting the chainsaw, always remove the plug from the power socket and slide the chain guard over the rail and chain. If several cuts are to be performed with the chainsaw, the saw must be switched off between cuts.

Please note that our equipment has not been designed for use in commercial, trade or industrial applications. Our warranty will be voided if the machine is used in commercial, trade or industrial businesses or for equivalent purposes.

## 6. Before starting up

The voltage and current supply must comply with the ratings on the type plate. Before commencing work, always check that the chainsaw works properly and is safe to operate. Check also that the chain lubrication and the oil gauge are in good working order (see Fig. 9). When the oil level is approx. 5 mm from the bottom mark (marked with "Min" in the illustration), you must top up with oil. When the oil level is above this mark you can work without worry.

Switch on the chainsaw and hold it above light-colored ground. Be careful not to allow the chainsaw to touch the ground. For safety reasons it is best to keep a clearance of at least 20 cm. If you now see growing traces of oil, the chain lubrication system is working correctly. If there are no traces of oil at all, try cleaning the oil outlet (Fig. 3/pos. C) or contact your Customer Service.

## 7. Assembling the chain bar and saw chain (see Fig. 1/2/3)

**Make sure that the power plug is disconnected from the power supply!**

**- Important: The front finger guard (1) must always be in the top (vertical) position.**

The chain bar and saw chain are delivered separately. To assemble, first remove the protective cap (10), unscrew the hexagon head cap screw underneath and detach the chain cover (9). To prevent injury on the sharp cutting edges, always wear gloves when assembling, tensioning and checking the chain.

**Before assembling the chain bar with the saw chain, check the cutting direction of the teeth (see Fig. 2)!** Hold the chain bar (11) vertically with the tip pointing upwards and put on the saw chain (12), beginning at the tip of the bar. **Then assemble the chain bar and saw chain as follows:**

Place the chain bar with saw chain on the sword guide (B) and chain tensioning bolt (A). Fit the saw chain round the chain wheel (D) and make sure the chain is correctly mounted (see Figure 2/Item 12). Place the cover (9) on top and tighten gently with the hexagon nut.

## 8. Tensioning the saw chain

**Always pull out the power plug before doing any work on the machine!**

**Wear safety gloves!**

Make sure that the saw chain (12) is inside the guide groove of the chain bar (11)! You can now tension the chain correctly by turning the chain tensioning screw (E) clockwise (turning it anticlockwise may loosen the chain). Then tighten the hexagon nut.

Check the chain tension again (see Fig. 10). **Do not tension the saw chain too tightly.** When cold, it should be possible to lift the chain in the middle of the chain bar approx. 3 mm. When warm, the saw chain will expand and slacken. There is a danger of the saw chain jumping off the rail altogether.

Retension if necessary. If the saw chain is retensioned when hot, it must be loosened again when the sawing work has been completed. Otherwise, the contraction which takes place as the chain cools would result in excessively high tension. A new saw chain requires a running-in period of approx. 5 minutes. Chain lubrication is very important at this stage. After running in, check the chain tension and retension if necessary.

## 9. Filling with chain oil (see Fig. 9)

To prevent dirt getting inside the tank, clean the oil tank cap (3) before opening. Check the contents of the oil tank during sawing work by checking the oil gauge (A). Close the oil tank cap (3) tightly and wipe

**GB**

away any spills.

**10. Chain lubrication**

To prevent excessive wear, the saw chain and chain bar must be evenly lubricated during operation. Lubrication is automatic. Never work without chain lubrication. If the chain runs dry, the entire cutting apparatus will quickly become severely damaged. It is therefore important to check both chain lubrication and the oil gauge before every use (Fig. 9). Never use the saw when the oil level is below the „Minimum“ mark (Fig. 9).

- Minimum - When only approx. 5 mm of oil is visible at the lower rim of the oil gauge, you must top up with oil.
- Maximum - Top up with oil until the window is full.

**11. Checking the automatic lubrication**

Before commencing work, check the automatic chain lubrication and oil gauge. Switch on the chainsaw and hold it above light-colored ground. Be careful not to allow the chainsaw to touch the ground. For safety reasons it is best to keep a clearance of at least 20 cm. If you now see growing traces of oil, the chain lubrication system is working correctly. If there are **no traces of oil** at all, try cleaning the oil outlet (Fig. 3/Item C) or contact your Customer Service.

**12. Chain lubricants**

The service life of saw chains and chain bars depends to a large extent on the quality of the lubricant used. Old oil must not be used! Use only environment-friendly chain lubricant. Store chain lubricant only in containers which comply with the regulations.

**13. Chain bar**

The chain bar is subject to especially severe wear and tear at the nose and on the bottom. To avoid one-sided wear and tear, turn the chain bar over every time you sharpen the chain.

**14. Chain wheel**

The chain wheel (Fig. 2/Item D) is subject to especially high wear and tear. If you notice deep wear marks on the teeth, the chain wheel must be replaced. A worn chain wheel curtails the service life of the saw chain. Have the chain wheel replaced by a specialist dealer or your Customer Service.

**15. Chain guard**

The chain guard must be clipped onto the chain and sword as soon as the sawing work has been completed and whenever the machine has to be transported.

**16. Chain brake**

In the event of kick-back, the chain brake will be actuated via the front finger guard (1). The front finger guard (1) is pushed forwards by the back of the hand and this causes the chain brake to stop the chainsaw, or rather the motor, within 0.10 s.

**17. Releasing the chain brake**

To be able to use your chainsaw again, you must release the saw chain again. First switch off the machine. Then push the front finger guard (1) back into the vertical position until it locks in place. The chain brake is now fully functional again.

**18. Sharpening the saw chain**

You can have your saw chain sharpened fast and correctly by specialist dealers, from whom you can also obtain chain sharpening equipment to enable you to sharpen the chain yourself. Please follow the corresponding operating instructions.

**Take care of your tools. Keep your tools sharp and clean to enable you to work well and safely. Follow the maintenance regulations and the instructions for changing tools.**

**19. Starting up (Fig. 1)**

**Always wear safety goggles, ear muffs, protective gloves and heavy-duty work clothes!**

Never use the chainsaw when standing on a ladder, in a tree or in any other instable places. Do not use above shoulder height and do not saw with one hand.

Use the saw only with approved extension cables with the prescribed insulation and connections for outdoor use (approved rubber-sheathed cables) which fit the machine plug. To switch on, hold the front handle with your left hand, then use your right hand to hold the rear handle.

**To switch on:** Press the power-on disable (4) with

your thumb, press the On/Off switch (B) and release the power-on disable (5) again.



If the chainsaw does not run, the chainbrake must be released at the front finger guard (1). Be sure to read the sections „Chain brake“ and „Releasing the chain brake“ on this point.

**After switching on, the chainsaw will run immediately at high speed.**

**To switch off:** Release the ON/OFF switch (5). Only put down the chain saw after the chain has stopped rotating!

**After working with the chainsaw, you should always:** Clean the saw chain and chain bar. Attach the chain guard.

#### Machine protection



**Never use the machine in the rain or in damp conditions.**



**If the extension cable is damaged, pull the power plug immediately. Never work with a damaged cable.**

Check the machine for damage. Before using your tool again, check the safety devices or any slightly damaged parts to ensure that they are in good working order. Make sure the moving parts are working correctly. All the parts must be correctly assembled and meet all the conditions required to ensure that the machine works correctly. Any damaged safety devices and parts must be properly repaired or replaced immediately by a Customer Service workshop or the company ISC-GmbH, unless there are instructions to the contrary in this operating manual.

#### Notes on working practice

##### Kick-back

- When cross-cutting always set the claw stop against the timber you want to saw (see Fig. 4).
- Always set the claw stop before cross-cutting. Only then switch on the machine and start sawing into the wood. Pull the machine upwards at the rear and lead the direction with the front grip. Use the claw stop as a fulcrum. To reposition for further cutting, exert slight pressure on the front grip. Pull the saw back slightly during this process. Position the claw stop further down the cut and pull up the rear grip once again (see Fig.

5).

- Plunge cuts and horizontal cuts may only be carried out by professionals (high risk of kick-back; see Fig. 6).
- For horizontal cuts, position the saw at the smallest possible angle. This requires extreme caution, as the claw stop cannot be applied in this case.
- If the chain gets stuck when sawing with the upper side it may be thrust toward the operator. For this reason you should saw wherever possible with the bottom side, as the chainsaw will then be thrust away from the body towards the wood (see Fig. 7 and 8).
- When lopping off branches, the chainsaw should be supported wherever possible against the trunk. Do not cut with the tip of the chain bar (risk of kick-back; see Fig. 6).
- Watch out for trunks rolling towards you. Kick-back!
- The chainsaw is likely to recoil if the tip of the chain bar (especially the top quarter) accidentally touches wood or any other solid objects. In this case the saw will move uncontrollably and will be hurled towards the operator at full power (risk of injury!).



#### Fig. 6

**You can avoid accidents by not sawing with the tip of the chain bar as this may cause the saw to rear up suddenly. Always use the complete safety equipment and clothes when working with the saw.**



**Make sure your work piece is firmly secured.**

**Use clamps to stop the work piece from slipping. This also makes it easier to operate the machine with both hands.**

Kick-back will result in an uncontrollable motion of the saw. This represents the danger of severe injuries. **Never saw with a slack or blunt chain.** A poorly sharpened chain increases the risk of kick-back. Never saw above shoulder height.

## 20. Tips on chainsaw use

### Sawing up wood (See Fig. 4 and 5)

To saw up wood, please observe the safety regulations and proceed as follows: Make sure the wood to be sawed cannot slip. Clamp short pieces of wood in place before sawing. Saw only wood or wooden objects. When sawing, make sure that no stones or

**GB**

nails are touched as these could be thrown out and damage the saw chain. Avoid bringing the running saw into contact with wire fences or the ground. When lopping off branches, support the machine as far as possible and do not saw with the tip of the chain bar. Watch out for obstacles such as tree stumps, roots, ditches and hillocks as these could cause you to fall.

**Remember:**

The chainsaw must be running **before** it comes into contact with the wood!

To switch on (Fig. 1): Press the safety lock-off (4) and ON/OFF switch (5). Place the lowest claw (13) on the wood. Raise the chainsaw by the rear grip (6) and saw into the wood. Move the chainsaw back a little and place the claw (13) further down. Pay extra attention when cutting splintered wood. Pieces of wood may be catapulted in any direction.

**To switch off:** Release the ON/OFF switch.

**Pull out the power plug.**



Remove the chainsaw from the wood only with the saw chain still running. Anyone who saws without a stop can be pulled forward.

**Felling trees**

**Felling trees is dangerous and requires practice. If you are a beginner or inexperienced, do not try to teach yourself but seek professional training. (Fig. 12)**

**To fell trees, observe all the safety regulations and proceed as follows:**

The chainsaw may be used to fell only trees which are smaller in diameter than the length of the chain bar. Never try to extract a jammed saw with the motor still running. If the saw chain gets jammed, release it using a wooden wedge.

**Remember:**

Danger zone: Falling trees can bring down other trees with them. The danger zone is therefore twice the length of the tree being felled. (Fig. 11)

**Important:**

Prior to cutting you must plan and provide for an escape area (A). This escape area must be located behind the expected felling direction (B) (Fig. 13).

**Important:**

Before performing the final cut, make sure there are no spectators, animals or obstacles in the felling path.

**Felling direction:**

- First estimate the direction of fall, taking into account the centre of gravity of the crown and the wind direction. The chainsaw must be running before it comes into contact with the wood. Switch on the chainsaw. Saw an undercut in the tree in the direction of fall and then make a horizontal cut (back cut) on the side opposite to the undercut.
- Make the undercut: This will give the tree direction and guidance.
- Check the direction of fall: If you have to correct the undercut, always recut over the entire width.
- Call out „Timber!“
- Only now make the back cut, which must be higher than the sole of the undercut. Insert wedges in good time.
- Leave the bridge in place as it will function as a hinge. If you cut through the bridge, the tree will fall randomly.
- Fell the tree by driving a wedge into the back cut, not by sawing through it.
- When the tree falls, step back and watch the crown. Wait for the crown to stop swinging. Do not continue working under branches which have got stuck.

**Do not fell trees:**

- if you can no longer distinguish details within the danger zone, e.g. owing to fog, rain, snow drifts or twilight,
- if the direction of fall cannot be reliably estimated owing to wind or gusts of wind. Felling work on sloping ground, black ice, frozen or dewy ground is safe only if you can get a firm foothold.

**To switch off:**

Pull the plug out of the power socket. To fell the tree, you must drive a wedge into the back cut. When retreating after making the back cut, watch out for falling branches.

**Wood under tension**

**Fig. 10.1: Top side of trunk under tension**  
**Danger: Tree will rear up!**

**Fig. 10.2: Bottom side of trunk under tension**



**Danger:** Tree will move downwards!

**Fig. 10.3:** Thick trunks and high tension

**Danger:** Tree will move suddenly and with immense force!

**Fig. 10.4:** Both sides of trunk under tension

**Danger:** Tree will move sideways!

#### Maintenance and cleaning

**Always pull the plug out of the power socket before doing any work on the machine!**

Keep the cooling vents on the motor housing clean and unobstructed at all times. Only the maintenance work described in these operating instructions may be carried out. Any other maintenance work must be carried out by our Customer Service. Do not modify the chainsaw in any way as this could jeopardize its safety. Should the machine fail despite our careful manufacturing and inspection procedures, have it repaired by an authorized Customer Service workshop. In the event of any inquiries and spare parts orders, always quote the type designation and the 9-digit order number.

#### Storage

**Keep your chainsaw in a safe place.** The unused machine should be stored clean, on a flat surface and in a dry place which is inaccessible to children.

## 21. Ordering replacement parts

Please quote the following data when ordering replacement parts:

- Type of machine
- Article number of the machine
- Identification number of the machine
- Replacement part number of the part required

For our latest prices and information please go to [www.isc-gmbh.info](http://www.isc-gmbh.info)

**GB****22. Troubleshooting**

<b>Fault</b>	<b>Cause</b>	<b>Remedy</b>
Motor does not run	No electricity Chain brake	Check socket, cable and plug. Damaged cable: Have repaired by Customer Service. It is prohibited to patch the cable with insulating tape. Damaged switches have to be replaced by a Customer Service workshop. See section 16 and 17 „Chain brake“ and „Releasing the chain brake“.
Chain does not move	Chain brake	Check the chain brake, release if necessary.
Poor cutting performance	Blunt chain Chain wrongly fitted Chain tension	Sharpen the chain Check that the chain is fitted correctly Check the chain tension
Saw works only with difficulty Chain jumps off sword	Chain tension	Check the chain tension
Chain becomes hot	Chain lubrication	Check oil level Check chain lubrication

Never use tools with defective On/Off switches.

In the case of all other types of technical faults, please contact an authorized Customer Service workshop, our Central Service Department, or your local dealer.

## 1. Organes de commande

- 1 protège-main avant
- 2 poignée avant
- 3 couvercle du réservoir d'huile
- 4 verrouillage de démarrage
- 5 interrupteur Marche/Arrêt
- 6 poignée arrière
- 7 câble réseau
- 8 fixation de câbles, porte-câble
- 9 recouvrement de la roue à chaîne
- 10 capot protecteur
- 11 rail de guidage
- 12 chaîne de scie
- 13 butée à crampons

## 2. Caractéristiques techniques

Branchement secteur	230 V ~ 50 Hz
Puissance nominale:	1800 W
Longueur de coupe max.:	40 cm
Vitesse de coupe en vitesse de rotation nominale:	13,5 m/s
Quantité de remplissage du réservoir d'huile:	250 ml
Poids sans épée ni chaîne:	4,1 kg
Catégorie de sécurité:	II / <input type="checkbox"/>
Niveau de puissance acoustique garanti sous charge:	103 dB(A)
Niveau de pression acoustique sous charge:	89 dB(A)
Accélération: poignée arrière en charge:	5,3 m/s <sup>2</sup>
(établie d'après EN 50144) poignée avant en charge	4,8 m/s <sup>2</sup>

## 3. Explication des pancartes

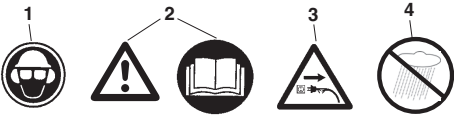

1. Porter une protection de l'ouïe
2. Attention! Lire les instructions de service et respecter les avertissements et les signes de sécurité
3. En cas de détérioration du câble, débrancher la prise secteur !
4. Tenir à l'abri de l'humidité

## F

## 4. Consignes de sécurité



**Veillez respecter les consignes de sécurité lors de l'utilisation de la machine. Veillez faire attention à ces instructions pour votre sécurité et celle des autres avant d'utiliser la machine. Conservez ces consignes pour un emploi ultérieur. N'utilisez la scie à chaîne électrique que pour scier du bois (pièces en bois). Toutes les autres sortes d'utilisation sont à vos risques et périls et peuvent être dangereuses. Le constructeur décline toute responsabilité pour les dégâts provoqués par une utilisation contraire aux prescriptions ou par une mauvaise utilisation.**



**Consignes de sécurité et protection contre les accidents**

**Veillez lire attentivement le mode d'emploi en entier avant la première mise en service, afin d'éviter une mauvaise manipulation de la scie à chaîne. Toutes les instructions de manipulation de la scie à chaîne servent également à votre sécurité personnelle! Faites-vous expliquer la pratique par un spécialiste!**

- Avant de desserrer le frein à chaîne, mettez l'appareil hors circuit.
- Portez une protection acoustique afin d'éviter de vous altérer l'ouïe ; les casques comprenant une protection du visage sont avantageux.
- Veillez à bien vous caler sur vos deux pieds pendant les travaux.
- Avant la dépose, mettez la machine hors service.
- Avant **tous** les travaux sur la machine, déconnectez la fiche de la prise.
- Ne mettez la fiche dans la prise que lorsque la machine est hors circuit.
- La scie à chaîne doit être utilisée par une seule personne. Il est interdit aux autres personnes de rester dans la zone de pivotement. Veillez particulièrement aux enfants et aux animaux domestiques
- La scie doit être dégagée tout autour au moment de la mise en marche.
- Tenez la scie à chaîne des deux mains pendant que vous travaillez !
- Les enfants et les adolescents ne doivent pas utiliser la scie à chaîne. Sont exceptés de cette interdiction les adolescent(e)s de plus de 16 ans qui effectuent une formation sous surveillance. Ne donner (prêter) la scie qu'aux personnes qui connaissent le principe de ce type et son maniement. Transmettre en tous cas le mode d'emploi avec la scie !
- Sont autorisées à travailler avec la scie exclusivement les personnes reposées et en bonne santé, donc dans une bonne condition physique. Si vous êtes fatigués par le travail, faites une pause en temps utile. N'utilisez pas la scie à chaîne après avoir bu de l'alcool.
- Si la machine n'est pas employée temporairement, il faut la ranger de manière qu'elle ne mette personne en danger.
- A chaque coupe, placez la butée à crampon fixement, ce n'est qu'après que vous pouvez commencer à scier.
- Le câble secteur doit toujours être posé derrière la personne qui utilise la scie.
- Posez toujours le câble derrière la machine, en l'éloignant d'elle.
- Employez uniquement des accessoires d'origine.
- **Les appareils employés à l'air libre doivent être raccordés via un interrupteur de protection contre les courants de courts-circuits.**
- Rallonge en plein air :  
Utilisez en plein air seulement des rallonges admises pour cela et dûment caractérisées
- En sciant du bois de sciage et du petit bois fin, utilisez un support sûr (bloc de sciage, fig. 4). Le bois ne doit pas être empilé ni maintenu par une autre personne, ni du pied.
- Bloquez le bois rond.
- Lors de travaux sur un support oblique, tenez-vous toujours face à la pente.
- Ne retirez le gabarit de scie du bois que lorsque la chaîne de scie fonctionne.
- Lorsque plusieurs coupes sont effectuées, il faut mettre la scie électrique hors circuit entre les coupes.
- Attention en coupant du bois éclater. Des morceaux de bois sciés peuvent être entraînés (risque de blessure !).
- N'utilisez pas la scie à chaîne électrique pour enlever en soulevant ou à la pelle des morceaux de bois et d'autres objets.
- Les travaux d'émondage doivent uniquement être exécutés par des personnes dûment formées !
- Risque de blessure !
- Faites absolument attention aux branches sous tension. Ne sciez pas les branches suspendues librement.
- Ne faites pas de travaux d'émondage debout sur le tronc.
- La scie électrique ne doit pas être utilisée pour des travaux forestiers - donc pas pour l'abattage et le dégagement en forêt. La mobilité et la sécu-



rité nécessaires de la personne qui se sert de la scie n'est pas garantie en l'occurrence, à cause du raccordement de câble !

- Lors de l'abattage, tenez-vous uniquement à côté de l'arbre qui tombe.
- Lorsque vous reculez après la coupe d'abattage, faites attention aux branches qui tombent.
- En travaillant sur une pente, la personne qui tient la scie doit se tenir au-dessus du tronc à scier ou latéralement par rapport à l'arbre couché.
- Lorsque la ligne de raccordement est endommagée, il faut la faire remplacer par le producteur ou son service après-vente afin d'éviter tout risque.

#### Pour éviter un rebond, respectez ce qui suit:

- Ne commencez pas à couper par la pointe du rail! Observez toujours la pointe du rail.
- Ne sciez jamais avec la pointe du rail! Faites attention si vous continuez des coupes déjà commencées.
- Commencez à scier avec une chaîne en rotation!
- Affûtez la chaîne toujours correctement.
- Ne sciez jamais plusieurs branches en une seule fois. Si vous exécutez des travaux d'émondage, veillez à ce qu'aucune autre branche ne soit touchée.
- Pendant le tronçonnage, prenez garde aux troncs qui se trouvent très près. Utilisez de préférence un chevalet.

### 5. Transport de la scie à chaîne

En cas de transport de la scie à chaîne retirez la fiche de la prise de courant et posez le protège-chaîne sur le rail et la chaîne. Si plusieurs coupes seront effectuées avec la scie à chaîne, elle doit être arrêtée entre chaque coupe.

Veillez au fait que nos appareils, conformément à leur affectation, n'ont pas été construits, pour être utilisés dans un environnement professionnel, industriel ou artisanal. Nous déclinons toute responsabilité si l'appareil est utilisé professionnellement, artisanalement ou dans des sociétés industrielles, tout comme pour toute activité équivalente.

### 6. Avant la mise en service

La tension de la source électrique doit correspondre avec les indications de la place signalétique de la machine. Avant de commencer à travailler avec la scie à chaîne, contrôlez toujours son fonctionnement irréprochable et si son état est sûr conformément aux prescriptions. Avant de commencer à travailler, contrôlez la lubrification de chaîne et le niveau d'huile (cf. fig. 9). Si l'huile se trouve à env. 5 mm

avant le bord inférieur (signalé par un "min." sur la figure), c'est qu'il faut rajouter de l'huile. Le travail est dans la zone sûre au-dessus de cette marque.

Mettez la scie à chaîne en circuit et tenez-la au-dessus d'un arrière-plan clair. Prudence, la scie à chaîne ne doit pas toucher le sol ; maintenez donc une distance de sécurité d'env. 20 cm. Si à présent une trace d'huile croissante est visible, c'est que la lubrification de chaîne fonctionne irréprochablement. Si aucune trace d'huile n'est visible, nettoyez éventuellement le canal de sortie de l'huile (fig. 3/rep. C) ou consultez le service après-vente.

### 7. Montage du rail de guidage et de la chaîne de scie (cf. figure 1/2/3)

La fiche de contact ne doit pas être enfichée.

**- A respecter ! Le protège-main avant (1) doit toujours se trouver en position supérieure (à la verticale).**

La chaîne de scie et le rail de guidage ne sont pas montés à la livraison. Pour le montage, retirez tout d'abord le capot protecteur (10), dévissez le boulon à six pans et retirez le capot de chaîne (9). Portez des gants lorsque vous tendez la chaîne pendant le montage et pendant le contrôle suivant afin de vous protéger contre d'éventuelles blessures par des arrêtes vives coupantes. **Avant de monter à présent le rail de guidage à la chaîne de scie, vous devez faire attention au sens de coupe des dents (voir figure 2) !** Tenez le rail de guidage (11) la pointe vers le haut à la verticale et posez la chaîne de scie (12) en commençant par la pointe du rail. **Montez ensuite le rail de guidage et la chaîne de scie comme suit :**

posez le rail de guidage avec la chaîne de scie sur le guidage de lame (B) ou encore le boulon de serrage de la chaîne (A). Posez la chaîne de scie et la roue à chaîne (D) et contrôlez si la chaîne est correctement montée (voir figure 2/rep. 12). Montez le recouvrement (9) et serrez légèrement avec l'écrou à 6 pans.

### 8. Tendre la chaîne de scie

**Avant tout travail sur la machine, tirez la fiche de contact !**

**Portez des gants de protection !**

Veillez à ce que chaîne de scie (12) soit bien dans la rainure du rail (11)! La chaîne doit être à présent correctement tendue en tournant la vis de serrage de chaîne (E) dans le sens des aiguilles d'une montre (pour détendre la chaîne, tournez-la dans le sens inverse à celui des aiguilles d'une montre). Ensuite, serrez à fond l'écrou à 6 pans. Vérifiez une nouvelle fois la contrainte de la chaîne (cf. fig. 10). Ne tendez pas **trop la chaîne de scie**. La chaîne, lorsqu'elle est froide, doit pouvoir être soulevée au centre du rail

**F**

de guidage d'environ 3 mm. Lorsque la chaîne se réchauffe, elle s'allonge et pend. Il y a risque de voir la chaîne sauter. Resserrez-la en cas de besoin. Si la chaîne de scie est retendue lorsqu'elle est chaude, il faut absolument la détendre une fois le sciage achevé. En cas de refroidissement, la contraction de la chaîne de scie ferait sinon naître de grandes tensions. Une nouvelle chaîne de scie a besoin d'un temps de rodage d'env. 5 minutes. Une lubrification de chaîne suffisante est très importante ! Après le rodage, contrôlez le serrage de la chaîne et retendre le cas échéant.

### 9. Remplissez d'huile à chaîne (voir figure 9)

Nettoyez le capuchon du réservoir d'huile (3) avant de l'ouvrir afin d'éviter un encrassement du réservoir. Contrôlez le contenu du réservoir d'huile sur le niveau d'huile (A) pendant le sciage. Fermez bien le bouchon du réservoir d'huile (3) et essuyez l'huile éventuellement échappée.

### 10. Graissage de la chaîne

Pour éviter une usure excessive, la chaîne et le rail de guidage doivent être graissés également pendant le fonctionnement. Le graissage se fait automatiquement. Ne jamais travailler sans graissage de la chaîne. Toute la garniture de coupe se détériorera en peu de temps si la chaîne travaille à sec. De ce fait, contrôlez le graissage de la chaîne et le niveau d'huile avant chaque opération de sciage (fig. 9). Ne mettez jamais la scie à chaîne en service si le niveau d'huile se trouve au-dessous de la marque minimum (fig. 9).

- Minimum - Si le niveau d'huile est seulement visible à 5 mm de la ligne basse de l'indicateur d'huile, l'huile doit être remplie.
- Maximum - Remplissez d'huile jusqu'à ce que le verre-regard soit plein.

### 11. Contrôle du système automatique d'huile

Avant de commencer à travailler, contrôlez le fonctionnement de la lubrification de chaîne et le niveau d'huile. Mettez la scie à chaîne en circuit et tenez-la au-dessus d'un arrière-plan clair. Prudence, la scie à chaîne ne doit pas toucher le sol ; maintenez donc une distance de sécurité d'env. 20 cm. Si à présent une trace d'huile croissante est visible, c'est que la lubrification de chaîne fonctionne irréprochablement. Si **aucune trace d'huile** n'est visible, nettoyez éventuellement le canal de sortie de l'huile (fig. 3/rep. C) ou consultez le service après-vente.

### 12. Huile de graissage de la chaîne

La durée de vie des scies à chaîne et des rails de guidage dépend en grande partie de la qualité de l'huile utilisée.

L'emploi d'huile usagée est interdite!

Employez uniquement de l'huile de graissage de chaîne respectant l'environnement. Ne conserver l'huile de graissage de chaîne que dans des récipients conformes aux normes.

### 13. Rail de guidage

Le rail de guidage est soumis à usure particulièrement importante au niveau du renvoi et sur le côté inférieur. Afin d'éviter une usure unilatérale, tournez le rail de guidage chaque fois que vous avez aiguisé la chaîne.

### 14. Roue à chaîne

La sollicitation de la roue à chaîne (fig. 2/rep. D) est particulièrement importante. Si des traces importantes de rodage sont visibles sur les dents, remplacez-la absolument. Une roue à chaîne rétrécie diminue la durabilité de la chaîne de scie. Faites remplacer la roue à chaîne dans un commerce spécialisé ou par le service après-vente.

### 15. Protège-chaîne

Le protège-chaîne doit être mis sur la chaîne et sur l'épée immédiatement après le travail ou en cas de transport.

### 16. Frein de chaîne

En cas d'un rebond de la scie à chaîne, le frein de chaîne est déclenché par le protège-main avant (1). Le protège-main avant (1) doit être poussé vers l'avant du revers de la main. Ainsi le frein de chaîne arrête la scie à chaîne, voire le moteur, en 0,10 sec.

### 17. Desserrage du frein de chaîne

Pour remettre votre scie à chaîne en état de fonctionnement, il faut desserrer à nouveau le blocage de la chaîne. Eteindre d'abord la machine. Puis rabattez le protège-main avant (1) dans sa position de départ verticale jusqu'à ce qu'il soit fermement enclenché. Le frein de chaîne est ainsi à nouveau capable de fonctionner.

### 18. Affûter la chaîne de la scie

Votre chaîne est affûtée rapidement et correctement par un spécialiste. Vous obtiendrez chez un spécialiste aussi du matériel d'affûtage de la chaîne (appareils à limes) avec lequel vous pourrez affûter vous-même votre chaîne. Veuillez respecter le mode

F

d'emploi correspondant.

Entretenez votre outil avec soin. Maintenez vos outils affûtés et propres, pour pouvoir bien travailler et en toute sécurité. Respectez les prescriptions d'entretien et les indications relatives au remplacement des outils.

### 19. Mise en service (figure 1)



**Pendant le travail, portez toujours des lunettes de protection, un casque anti-bruit, des gants de protection et des habits solides !**

Il est interdit de travailler sur une échelle, dans un arbre ou dans toute position ou endroit aussi instable. Ne sciez pas au-dessus de la hauteur de l'épaule ni d'une seule main.

Utilisez la scie uniquement avec un câble de rallonge homologué dont l'épaisseur d'isolation est celle prescrite et avec des accouplements pour fonctionnement extérieur (ligne en caoutchouc homologuée), adapté à la fiche de l'appareil. Pour la mise en circuit, la main gauche entoure la poignée avant et la main droite la poignée arrière.

**Mise en circuit :** Appuyez le verrouillage de démarrage (4) du pouce ainsi que sur l'interrupteur Marche / Arrêt (B) et relâchez le verrouillage de démarrage (5).



Si la scie à chaîne ne fonctionne pas, le frein à chaîne doit être desserré à l'aide du protège-main avant (1). Veuillez lire absolument le paragraphe "frein à chaîne" et "des serrer le frein à chaîne".

**Après la mise en service, la scie à chaîne marche immédiatement à sa vitesse maximale.**

**Mise hors circuit :** Relâchez l'interrupteur de marche/arrêt (5). Abaissez uniquement la scie à chaîne lorsque la chaîne est arrêtée ! **Après chaque travail avec la scie à chaîne, il faut :** nettoyer la chaîne de scie et le rail de guidage. Monter le carter de chaîne.

#### Protection de l'appareil



**L'appareil ne doit pas être utilisé sous la pluie ou dans l'humidité.**



**En cas d'endommagement du câble de rallonge, retirez tout de suite la fiche de contact. Un câble endommagé ne doit plus être employé.**

Contrôlez si votre appareil est endommagé.

- Avant d'utiliser l'outil, vérifiez soigneusement le parfait fonctionnement conforme aux instructions des dispositifs de sécurité ou des pièces légèrement endommagées. Vérifiez si le fonctionnement des éléments en mouvement est correct. Toutes les pièces doivent être correctement montées et remplir toutes les conditions pour assurer le fonctionnement impeccable de la machine. Tout dispositif de sécurité et toute pièce endommagée doit être immédiatement réparé ou remplacé dans un atelier du service après-vente ou par la ISC GmbH, sauf autre indication dans le mode d'emploi.

#### Consigne de travail

##### Choc en retour de la scie

- Pour les coupes de tronçonnage, la butée à crampons doit être placée sur le bois à couper (cf. fig. 4).
- Avant chaque tronçonnage, placez la butée à crampons fixement et ne sciez qu'après dans le bois avec la chaîne de scie en fonctionnement. La scie doit, ce faisant, être soulevée par la poignée arrière et par la poignée avant. La butée à crampons sert de point de rotation. Le second passage se fait d'une légère pression sur la poignée avant. Tirez ce faisant la scie légèrement vers l'arrière. Placez la butée à crampons plus en profondeur et soulevez à nouveau la poignée arrière (cf. fig. 5).
- Les coupes en biseau et les coupes longitudinales doivent uniquement être réalisées par des personnes spécialement formées (risque augmenté de retour de choc ; cf. fig. 6).
- Commencez les coupes longitudinales dans un angle le plus plat possible. Il faut ici procéder avec la précaution la plus grande puisqu'il est impossible d'utiliser la butée à crampons !
- La scie à chaîne électrique peut être poussée en direction de l'opérateur pendant la coupe, avec la partie supérieure du rail vers le haut lorsque la chaîne de la scie coince. Raison pour laquelle il faut scier, dans la mesure du possible, avec la partie inférieure du rail car la scie est tirée en direction du bois (cf. fig. 7 et 8).
- En sciant les branches, essayez de faire reposer la scie sur le tronc. Ne sciez alors pas de la pointe de la scie (risque de retour ; cf. fig. 6).
- Attention aux troncs qui roulent.  
Retour de choc !

**F**

- Un retour de choc de la scie peut avoir lieu lorsque la pointe du rail (en particulier le quart supérieur) entre en contact non intentionnellement avec du bois ou un autre objet solide. La scie électrique est alors catapultée de façon incontrôlée, avec une grande énergie, en direction de la personne qui tient la scie (risque de blessure !).

**!** Fig. 6

**Vous éviterez des accidents en ne sciant pas avec la pointe du rail ; la scie peut avoir une secousse très rapide vers le haut. Portez un équipement de protection complet lorsque vous travaillez avec la scie.**

**!** **Calez votre pièce à usiner. Utilisez des dispositifs de serrage pour caler la pièce à usiner. Ceci permet une commande sûre de la machine avec les deux mains.**

Un retour de choc entraîne un comportement incontrôlé de la scie. Ce qui entraîne un risque de blessures graves. **Ne sciez pas lorsque la chaîne est lâche et que la scie est émoussée.** Une chaîne mal aiguisée augmente les risques de retour par choc. Ne sciez jamais au-dessus de l'épaule.

**20. Conseils d'utilisation****Scier le bois**  
(cf. fig. 4 et 5)

**Veillez respecter toutes les prescriptions de sécurité et procéder comme suit pour le sciage du bois :**

Posez le bois de façon stable. Fixez bien les morceaux de bois courts avant de scier. Ne sciez que du bois ou des objets en bois. Faites attention lors du sciage à ce qu'aucune pierre, clou etc. ne soient touchés. Ceux-ci pourraient être éjectés et endommager la chaîne. Évitez le contact de la scie à chaîne en marche avec des clôtures en fil de fer ou avec le sol. Si possible, étayez la machine lors de l'émondage. Dans ce cas, ne sciez pas avec la pointe du rail. Faites attention aux obstacles tels que des souches d'arbre, des racines, des fossés et des buttes. Risque de trébucher!

**A respecter :**

La scie à chaîne doit être en marche **avant** qu'elle entre en contact avec le bois !

Mise en service (figure 1) : Appuyez sur le verrouillage de démarrage (4) et l'interrupteur de marche/arrêt

(5). Appliquez la griffe inférieure (13) sur le bois. Tirez la scie à chaîne vers le haut par la poignée arrière (6) et sciez dans le bois. Faites quelque peu reculer la scie à chaîne et placez la griffe (13) plus profondément. Attention en coupant aux éclatement de bois. Des morceaux de bois peuvent être entraînés.

**Mise hors circuit :** Relâchez l'interrupteur de marche/arrêt.

**Retirez la fiche secteur.**



Ne retirez la scie du bois que lorsque la chaîne de scie fonctionne. Toute personne sciant sans butée peut être entraîné vers l'avant.

**Abattre des arbres**

**Arrêter :** Retirez la fiche de la prise de courant. Pour procéder à l'opération de l'abattage, vous devez ensuite enfoncer une cale dans le trait horizontal. Après avoir fait le trait d'abattage, en se reculant, il faut faire attention à la chute de branches.

**Respectez toutes les prescriptions de sécurité et procédez comme suit pour abattre les arbres :**

Avec la scie à chaîne vous devez seulement abattre des arbres dont le diamètre est inférieur à la longueur du rail de guidage! N'essayez jamais de libérer la scie à chaîne coincée lorsque le moteur fonctionne. Libérez la chaîne coincée au moyen d'une cale en bois !

**Attention :**

**Zones à risques :** les arbres qui tombent peuvent entraîner d'autres arbres, c'est pourquoi on prend comme zone à risques (zone de chute) le double de la longueur de l'arbre (fig. 11).

**Attention :**

Avant la coupe, il faut déterminer et dégager une voie de secours (A). La zone de fuite doit partir vers l'arrière par rapport au dos du sens d'abattage attendu (B) (fig. 13).

**Attention :**

Vérifiez avant de réaliser la coupe définitive, si des spectateurs, des animaux ou des obstacles sont présents dans la zone d'abattage.

**L'abattage des arbres est dangereux et doit être appris. Si vous êtes débutant ou sans expérience.**

**ce, ne vous lancez pas dans l'abattage ! Faites d'abord un stage d'abattage (fig. 12).**

#### Direction de la chute:

- Calculez d'abord la direction de la chute en prenant en compte à l'avance le centre de masse de la cime de l'arbre et le sens du vent. La scie à chaîne doit obligatoirement fonctionner avant d'entrer en contact avec le bois. Mettez la scie à chaîne en marche. Sciez une entaille dans le sens de chute de l'arbre. Faites un trait de scie horizontal (trait d'abattage) sur le côté opposé à celui de l'entaille.
- Taillez une entaille d'abattage: ceci donne à l'arbre orientation et guidage.
- Vérifiez la direction de la chute: si vous devez corriger l'entaille d'abattage, sciez toujours sur toute la largeur.
- Criez „Attention, ça tombe!“.
- Ce n'est que maintenant que vous pouvez procéder au trait d'abattage: il doit être plus haut que le niveau de la base de l'entaille d'abattage. Placez des cales à temps.
- Laissez une ligne destinée à la rupture: elle sert de charnière. Si vous coupez cette ligne de rupture, l'arbre tombe sans contrôle.
- Servez-vous de cales pour abattre l'arbre; ne pas abattre à la scie.
- Quand l'arbre tombe, reculez-vous. Observez l'environnement de la cime, guetter l'oscillation de la cime. Ne travaillez pas sous les branches restées accrochées.

#### N'abattez pas d'arbres:

- Quand vous ne pouvez plus distinguer les détails dans la zone de chute, p.ex. par temps de brouillard, de pluie, de chute de neige ou pendant la nuit tombante
- quand il n'est plus possible d'assurer la direction de la chute à cause du vent ou de rafales. Un abattage sur des pentes raides, par verglas, sur un sol gelé ou glissant est seulement possible si vous pouvez vraiment vous tenir debout en toute stabilité et sécurité.

#### Bois sous tension



**Figure 10.1: Tronc sous tension du côté supérieur**

**Danger: l'arbre saute vers le haut!**

**Figure 10.2: Tronc sous tension du côté inférieur**

**Danger: l'arbre s'éjecte vers le bas !**

**Figure 10.3: Troncs épais et tension élevée**

**Danger: l'arbre saute brusquement avec une force énorme!**

**Figure 10.4: Tronc sous tension latéralement**

**Danger: le tronc saute vers le côté.**

#### Entretien et nettoyage

Avant tous travaux sur la machine, retirez la fiche de la prise de courant!

Maintenez les grilles d'aération propres et dégagées. N'entrez sur la scie à chaîne que les travaux d'entretien qui sont indiqués dans le mode d'emploi. Les travaux supplémentaires doivent être réalisés par le service après-vente. Ne faites aucune transformation sur la scie à chaîne électrique. Vous pourriez porter atteinte à votre sécurité. Si la machine tombait en panne malgré un processus de fabrication et de contrôle consciencieux, faites exécuter la réparation par un atelier de service après-vente autorisé. Indiquez toujours le type ainsi que le numéro de commande de 9 chiffres en cas de questions ou de commande de pièces de rechange.

#### Rangement

Rangez votre scie à chaîne dans un endroit sûr. Les outils non utilisés devraient être conservés propres sur une surface plane, dans un lieu sec et inaccessible aux enfants.

#### 21. Commande de pièces de rechange

Pour les commandes de pièces de rechange, veuillez indiquer les références suivantes:

- Type de l'appareil
  - No. d'article de l'appareil
  - No. d'identification de l'appareil
  - No. de pièce de rechange de la pièce requise
- Vous trouverez les prix et informations actuelles à l'adresse [www.isc-gmbh.info](http://www.isc-gmbh.info)

**F****22. Elimination de défaillances**

Panne	Cause	Dépannage
Le moteur ne marche pas	Pas de courant	Frein de chaîne Vérifiez la prise, le câble, la conduite, la fiche. Câble endommagé: faites-le réparer par le service après-vente. Il est interdit de réparer le câble avec du ruban isolant. Les interrupteurs endommagés doivent être échangés par l'atelier de service après-vente. cf. point 16 et 17 „Frein de chaîne“ et „Desserrage du frein de chaîne“
La chaîne ne fonctionne pas	Frein de chaîne	Contrôlez le frein de chaîne, desserrez-le éventuellement
Mauvaise puissance de coupe	La chaîne est émoussée La chaîne est mal montée Tension de la chaîne	Affûtez la chaîne Contrôlez le montage correct de la chaîne Vérifiez la tension de la chaîne
La scie marche difficilement La chaîne saute de l'épée	Tension de la chaîne	Vérifiez la tension de la chaîne
La chaîne chauffe (sèche)	Graissage de la chaîne	Contrôlez le niveau d'huile Vérifiez le graissage de la chaîne

N'utilisez pas d'outil dont l'interrupteur ne se laisse pas mettre en/hors circuit.

Pour toutes les autres pannes, adressez-vous à un atelier de service après-vente autorisé, à notre service central ou à votre revendeur.

## 1. Bedieningselementen

- 1 Voorste handscherm
- 2 Voorste handgreep
- 3 Deksel van de olietank
- 4 Beveiligingsknop tegen onbedoeld aanzetten
- 5 AAN/UIT-schakelaar
- 6 Achterste handgreep
- 7 Netkabel
- 8 Kabelhouder
- 9 Afdekking van het kettingwiel
- 10 Beschermkap
- 11 Geleiderail
- 12 Zaagketting
- 13 Klauwaanslag

## 2. Technische gegevens

Netaansluiting	230 V ~ 50 Hz
Nominaal vermogen	1800 W
Snijlengte max.:	40 cm
Snij snelheid bij nominaal toerental	13,5 m/s
Vulhoeveelheid olietank	250 ml
Gewicht zonder zwaard + ketting	4,1 kg
Bescherming klasse	II / 
Gegarandeerd geluidsvermogen onder last	103 dB(A)
Geluidsdruk niveau onder last	89 dB(A)
Versnelling: achterste handgreep onder last	5,3 m/s <sup>2</sup>
(bepaald volgens EN 50144) voorste handgreep onder last	4,8 m/s <sup>2</sup>

## 3. Verklaring van de borden

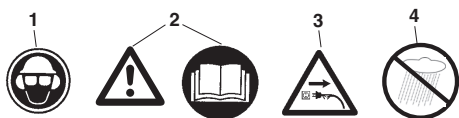

1. Hoofd, oog- en gehoorbeschermer dragen.
2. Let op! Lees de handleiding en volg de waarschuwinginstructies en veiligheidsvoorschriften op.
3. Als de kabel beschadigd is, netstekker uit het stopcontact trekken!
4. Niet aan nattigheid blootstellen!

NL

#### 4. Veiligheidsvoorschriften



Bij gebruik van de machine moeten de veiligheidsvoorschriften in acht worden genomen. Gelieve zich aan deze voorschriften te houden voor Uw veiligheid en voor de veiligheid van anderen vooraleer U de machine in werking stelt. Bewaar deze voorschriften veilig voor later gebruik. Gebruik de elektrische kettingzaag uitsluitend voor het zagen van hout (houten stukken). Alle andere manier van toepassing geschiedt op eigen risico en is mogelijkwerwijze gevaarlijk. De fabrikant is niet aansprakelijk voor schade veroorzaakt door een gebruik voor een andere bestemming dan in deze gebruiksaanwijzing vastgelegd of door verkeerde bediening.



#### Veiligheidsvoorschriften en ongevallenpreventie

Relieve vóór de eerste inwerkingstelling de gebruiksaanwijzing volledig en aandachtig te lezen om

een foute hantering van de kettingzaag te voorkomen. Alle aanwijzingen voor het hanteren van de kettingzaag dienen steeds ook uw persoonlijke veiligheid! Laat u zich door een vakman praktisch wegwijs maken!

- Vóór het loszetten van de kettingrem het toestel uitschakelen.
- Bescherming tegen lawaai dragen om gehoorschade te voorkomen; van voordeel zijn helmen met gelaatsscherm.
- Zorg ervoor dat u bij het werken veilig staat.
- Schakel de machine uit voordat u haar neerzet.
- Trek vóór alle werkzaamheden aan de machine telkens de netstekker uit het stopcontact.
- Stekker enkel in het stopcontact steken als de machine uitgeschakeld is.
- De kettingzaag mag alleen door één persoon worden bediend. Het verblijf van andere personen binnen het zwenkgebied van de kettingzaag is verboden. Let bijzonder op kinderen en huisdieren.
- De zaag moet bij het aanlopen vrij staan.
- De kettingzaag bij het werken met beide handen vasthouden!
- Kinderen en jongeren mogen de kettingzaag niet bedienen. Dit verbod geldt niet voor jongeren boven 16 jaar die onder toezicht opgeleid worden. De zaag enkel aan personen overhandigen (uittelen) die principieel vertrouwd zijn met dit type en met de hantering. In elk geval handle-

ding meegeven!

- Werken met de kettingzaag mag alleen wie uitgerust en gezond, dus lichamelijk in goede conditie is. Als u moe bent van te werken, op tijd een werkpaauze inlassen. Na alcoholgebruik mag niet met de kettingzaag worden gewerkt.
- Wordt de machine een tijdje niet gebruikt, dient ze te worden afgezet zodat niemand in gevaar kan worden gebracht.
- Bij elke snede klauwaanslag hard aanzetten, pas dan met het zagen beginnen.
- De netkabel dient principieel achter de bedieningspersoon te worden geleid.
- Kabel altijd naar achteren weggeleiden van de machine.
- Enkel originele accessoires gebruiken.
- **Toestellen die in open lucht worden gebruikt dienen via een aardlekschakelaar te worden aangesloten.**
- Verlengkabel in open lucht : Gebruik in open lucht enkel verlengkabels die daarvoor goedgekeurd en overeenkomstig gekenmerkt zijn.
- Gebruik bij het zagen van bezaagd hout en dunne struikgewassen een veilige steun (zaagbok, fig. 4). Het hout mag niet worden gestapeld en het mag door geen andere persoon en niet met de voet worden vastgehouden.
- Rond hout moet worden beveiligd.
- Bij het werken op een schuine ondergrond steeds naar de helling toe staan.
- Zaaginrichting alleen met draaiende zaagketting het hout uit trekken.
- Indien meerdere sneden worden uitgevoerd dient de elektrische zaag tussen de snijbeurten te worden uitgeschakeld.
- Wees voorzichtig bij het snijden van gesplinterd hout. Afgezaagde houten stukken kunnen worden meegeleurd (lichamelijk gevaar!).
- Elektrische kettingzaag bij het verwijderen van houten stukken en andere voorwerpen niet gebruiken als hefboom of schop.
- Het wegsnoeien van takken is enkel voorbehouden aan personen die daarvoor opgeleid zijn. Lichamelijk gevaar !
- Let bijzonder op takken die onder spanning staan. Vrij hangende takken niet van beneden doorzagen.
- Bij het snoeien van takken niet op de stam gaan staan.
- De elektrische zaag mag niet in de bosbouw, dus voor het vellen en snoeien van takken in het bos, worden gebruikt. De nodige beweeglijkheid en veiligheid van de zaagbedienaar is hier vanwege de kabelverbinding niet gewaarborgd.
- Bij het vellen enkel zijdelings van de neerkomen-



de boom gaan staan.

- Bij het teruggaan na de velsnede dient u op neerkomende takken te letten.
- Bij het werken op een helling dient de bediener van de zaag hoger dan de te bewerken stam of liggende boom of zijdelings ervan te staan.
- Indien de aansluitkabel wordt beschadigd, dient die door de fabrikant of door zijn vertegenwoordiger van de dienst na verkoop te worden vervangen om gevaren te voorkomen.

#### Om terugslag te vermijden zijn volgende punten in acht te nemen:

- De elektrische zaag nooit met de top van de rail aanzetten om te snijden! Top van de rail altijd in het oog houden.
- Nooit met de top van de rail zagen! Wees voorzichtig bij het voortzetten van reeds begonnen sneden.
- De snede altijd met draaiende zaagketting beginnen!
- Zaagketting steeds naar behoren scherpen.
- Nooit meerdere takken tegelijk doorzagen! Tijdens het afsnoeien erop letten dat geen andere tak wordt geraakt.
- Tijdens het pas zagen op dichtbij liggende stammen letten. Indien mogelijk zaagbok gebruiken.

#### 5. Transport van de kettingzaag

Vóór het transport van de kettingzaag de netstekker uittrekken en de kettingkast over rail en ketting schuiven. Wanneer meerdere sneden met de kettingzaag worden uitgevoerd, moet de zaag tussen de sneden worden uitgeschakeld.

Wij wijzen erop dat onze gereedschappen overeenkomstig hun bestemming niet geconstrueerd zijn voor commerciële, ambachtelijk of industrieel gebruik. Wij geven geen garantie indien het gereedschap in ambachtelijke of industriële bedrijven alsmede bij gelijk te stellen activiteiten wordt gebruikt.

#### 6. Vóór de inbedrijfstelling

De spanning van de stroombron moet overeenkomen met de gegevens vermeld op het kenplaatje van de machine. Telkens voor werkbegin de kettingzaag op perfecte werkwijze en behoorlijke bedrijfszekere toestand controleren. Voor werkbegin werking van de smering van de ketting en het oliepeil controleren (zie. fig. 9). Bevindt zich de olie ca. 5 mm voor de onderste rand (zie fig. door „min“ gemerkt), dient u er olie bij te gieten. Boven dit merk werkt u in het veilige gebied.

Kettingzaag aanzetten en boven heldere grond houden. Voorzichtig, de kettingzaag mag de grond niet raken; daarom dient u een veiligheidsafstand van ca.

20 cm in acht te nemen. Indien zich een toenemend oliespoor vertoont, werkt de smering van de ketting perfect. Indien zich geen oliespoor vertoont, eventueel olieuitlaatkanaal (fig. 3/pos. c) schoonmaken of naar de klantendienst gaan.

#### 7. Montage van de geleiderail en zaagketting (zie fig. 1/2/3)

**Netstekker mag niet aangesloten zijn.**

**- Let op! Het voorste handscherm (1) moet altijd in de bovenste (verticale) positie staan.**

Geleiderail en zaagketting worden niet gemonteerd bijgeleverd. Voor de montage eerst de beschermkap (10) verwijderen, de zesantschroef die eronder ligt afschroeven en afdekking (9) van het kettingwiel afnemen. Gedurende de montage alsook bij het spannen en de eindcontrole handschoenen dragen als bescherming tegen verwondingen door de scherpe snijkanten. **Vóór het monteren van de geleiderail met zaagketting de snijrichting van de tanden in acht nemen (zie fig. 2)!** Geleiderail (11) met de top recht omhoog houden en zaagketting (12), aan de top van de rail beginnend, installeren.

**Monteer dan de geleiderail en zaagketting als volgt :**

Geleiderail met zaagketting op de zwaardgeleider (B) of kettingspanbout (A) aanleggen. Zaagketting rond het kettingwiel (D) leggen en controleren of de ketting naar behoren is gemonteerd (zie fig. 2 / pos. 12). Afdekking (9) aanzetten en lichtjes aanhalen d.m.v. de zeskantmoer.

#### 8. Spannen van de zaagketting

**Trek telkens de netstekker uit het stopcontact voordat u aan de machine werkt.**

**Veiligheidshandschoenen dragen!**

Let erop dat de zaagketting (12) in de geleidegroef van de rail (11) ligt! De ketting wordt dan correct gespannen door de kettingspanschroef (E) met de wijzers van de klok mee te draaien (door draaien tegen de richting van de wijzers van de klok in kan de ketting losser worden gemaakt). Vervolgens de zeskantmoer aanhalen. Controleer opnieuw de spanning van de ketting (zie fig. 10). De zaagketting **niet te hard spannen**. In koude bedrijfsstoestand moet u de ketting in het midden van de geleiderail ca. 3 mm kunnen optillen. Als de zaagketting warm wordt gaat de ketting uitzetten en doorhangen. De zaagketting zou dan kunnen afspringen. Indien nodig, ketting naspannen. Als de zaagketting in warme toestand wordt nagespannen dient u ze aan het einde van de zaagwerkzaamheden zeker te ontspannen. Anders zouden bij het afkoelen door het samentrekken van de zaagketting zich hoge spanningen voordoen. Een nieuwe zaagketting heeft een inlooptijd van ca. 5

NL

minuten nodig. Hierbij is een voldoende smering van de ketting heel belangrijk! Na het inlopen kettingspanning controleren en, indien nodig, bijregelen.

### 9. Kettingolie ingieten (zie fig. 9)

Olietanksluitdop (3) voor het openen schoonmaken om te voorkomen dat vuil in de tank terechtkomt. De inhoud van de olietank tijdens het zagen op de oliepeilindicator (A) controleren. Sluitdop (3) van de olietank goed dichtdraaien en eventueel overgelopen olie afwissen.

### 10. Kettingsmering

Ter voorkoming van bovenmatige slijtage moeten de zaagketting en de geleiderail tijdens het werken regelmatig worden gesmeerd. De smering gebeurt automatisch. Nooit zonder kettingsmering werken! Bij droog draaiende ketting wordt de hele snij-inrichting binnen korte tijd zwaar beschadigd.

Daarom telkens vóór werkbegin de kettingsmering en het oliepeil controleren (fig. 9).

De zaag nooit in werking stellen als zich het oliepeil onder het 'Minimum'-merkteken bevindt (fig. 9).

- Minimum: Wanneer het oliepeil enkel maar  $\pm 5$  mm aan de onderste kant van het oliepeilglas (21) zichtbaar is, moet olie worden bijgevuld.
- Maximum: Olie bijvullen tot het oliepeilglas gevuld is.

### 11. Controle van de automatische smering

Voor werkbegin functie van de kettingsmering en het oliepeil controleren. Kettingzaag aanzetten en boven heldere grond houden. Voorzichtig, de kettingzaag mag de grond niet raken; daarom dient u een veiligheidsafstand van ca. 20 cm in acht te nemen. Indien zich een toenemend oliespoor vertoont, werkt de smering van de ketting perfect. Indien zich **geen oliespoor** vertoont, eventueel olieuitlaatkanaal (fig. 3/pos. c) schoonmaken of naar de klantendienst gaan.

### 12. Kettingsmeerolie

De levensduur van zaagkettingen en geleiderails is in grote mate afhankelijk van de kwaliteit van de gebruikte smeeroilie. **Het gebruik van afgewerkte olie is niet toegestaan!** Gebruik enkel milieuvriendelijke kettingsmeerolie. Kettingsmeerolie enkel in goedgekeurde vaten opslaan.

### 13. Geleiderail

Aan de omléiding alsmede aan de onderkant is de geleiderail blootgesteld aan een bijzonder hoge slijta-

gebelasting. Teneinde een eenzijdige slijtage te voorkomen dient de geleiderail telkens na het scherpen van de ketting te worden omgedraaid.

### 14. Kettingwiel

De belasting van het kettingwiel (fig. 2, pos. D) is bijzonder groot. Indien het kettingwiel aan de tanden duidelijke inloosporen vertoont, dient het zeker te worden vervangen. Een ingelopen kettingwiel vermindert de levensduur van de zaagketting. Kettingwiel door de vakhandel of klantendienst laten vervangen.

### 15. Kettingkast

De kettingkast moet onmiddellijk aan het einde van uw werk resp. vóór het transport over de ketting en het zwaard worden gestoken.

### 16. Kettingrem

In geval van een terugslag van de zaag wordt de kettingrem door de voorste handbescherming (1) in werking gezet. De voorste handbescherming (1) wordt door de handrug naar voren gedrukt. Daardoor wordt de kettingrem, de kettingzaag resp. de motor binnen 0,10 sec tot stilstand gebracht.

### 17. Loszetten van de kettingrem

Om uw zaag opnieuw bedrijfsklaar te maken moet de zaagketting worden ontgrendeld. Eerst het toestel uitschakelen. Dan de voorste handbescherming (1) in zijn verticale uitgangspositie terugklappen tot hij vast vergrendeld is. Daardoor is de kettingrem opnieuw in staat zijn functie te vervullen.

### 18. Zaagkettingen scherpen

Uw zaagketting wordt door een speciaalzaak snel en deskundig nageslepen. In de gespecialiseerde handel zijn ook kettingscherpinrichtingen (vijltoestellen) verkrijgbaar waarmee u uw zaagketting zelf kunt scherp. De overeenkomstige gebruiksaanwijzing dient nageleefd te worden.

**Onderhoud uw gereedschap zorgvuldig. Hou uw gereedschappen scherp en schoon om goed en veilig te kunnen werken. Volg de onderhoudsvorschriften en de aanwijzingen op aangaande het vervangen van de gereedschappen.**

### 19. Inbedrijfstelling (fig. 1)



**Tijdens het werk principieel een veiligheidsbril, een gehoorbeschermer, veiligheidshandschoe-**

**nen en vaste werkkledij dragen!**

Werken op een ladder, in de boom of op dergelijk onstabiele standplaatsen is verboden. Niet boven schouderhoogte en ook niet met één hand zagen.

Zaag alleen gebruiken met toegelaten verlengkabel met voorgeschreven dikte van de isolatie en koppelingen voor gebruik in open lucht (goedgekeurde rubberkabel), passend bij de stekker van het toestel.

Om het toestel in te schakelen, met de linkerhand de voorste handgreep en met de rechterhand de achterste handgreep omvatten.

**Inschakelen:** met uw duim op de beveiliging (4) tegen onbedoeld inschakelen drukken, tegelijkertijd de AAN- / UIT schakelaar (B) indrukken en dan de beveiliging (5) terug loslaten.



Indien de kettingzaag niet draait moet de kettingrem worden uitgezet d.m.v. het voorste handscherm (1). Lees hiervoor zeker het hoofdstuk "kettingrem" en "uitzetten van de kettingrem".

**Na het aanzetten draait de kettingzaag onmiddellijk met maximumsnelheid.**

**Uitzetten:** AAN / UIT schakelaar (5) loslaten. Zet de kettingzaag pas neer als de ketting stilstaat! **Telkens na het werken met de kettingzaag is het aan te raden:** de zaagketting en de geleiderail schoon te maken. Kettingbeschermer aanbrengen.

**Bescherming van het toestel**

**Het toestel mag niet in de regen of in vochtige omstandigheden worden gebruikt.**



**Bij beschadiging van de verlengkabel onmiddellijk de netstekker uit het stopcontact trekken. Een beschadigde kabel mag niet meer worden gebruikt.**

In geval van beschadiging van de verlengkabel onmiddellijk de netstekker uit het stopcontact trekken. Een beschadigde kabel mag niet meer worden gebruikt.

Controleer uw toestel op beschadigingen.

- Vóór gebruik van het gereedschap de veiligheidsinrichtingen of eventuele licht beschadigde onderdelen zorgvuldig op hun correcte functie zoals in deze gebruiksaanwijzing bepaald controleren. Controleer of de beweeglijke onderdelen correct werken. Alle onderdelen moeten naar behoren geïnstalleerd zijn en alle voorwaarden vervullen om de correcte werkwijze van het toestel te waarborgen. Beschadigde

veiligheidsinrichtingen en onderdelen moeten onmiddellijk deskundig worden hersteld of vervangen door een klantenservice-werkplaats of door ISC-GmbH, indien in deze gebruiksaanwijzing niet anders vermeld.

**Werkaanwijzing****Terugstoot van de zaag**

- Als hout op lengte wordt gezaagd dient u de klauwaanslag aan het te zagen hout aan te zetten (zie fig. 4).
- Vóór elke afkortsne klauwaanslag hard aanzetten, pas dan met draaiende zaagketting in het hout zagen. Daarbij trekt u de zaag aan de achterste greep omhoog en leidt u de zaag aan de voorste handgreep. De klauwaanslag dient als draaipunt. Het nazetten gebeurt door lichtjes op de voorste handgreep te duwen. Daarbij de zaag iets terugtrekken. Klauwaanslag dieper aanzetten en opnieuw de achterste greep omhoogtrekken (zie fig. 5).
- Insteek- en langssneden mogen alleen door personen worden uitgevoerd die ervoor speciaal zijn opgeleid (verhoogd terugstootgevaar, zie fig. 6).
- Langssneden met een zo scherp mogelijke hoek aanzetten. Hier dient u bijzonder voorzichtig te werk te gaan omdat de klauwaanslag in dit geval niet kan worden gebruikt.
- De elektrische kettingzaag kan bij het snijden met de bovenkant van de rail in de richting van de bedienaar worden gestoten mocht de zaagketting vastklemmen. Daarom is het aan te raden indien mogelijk met de onderkant van de rail te zagen omdat de zaag weg van het lichaam in de richting van het hout wordt getrokken (zie fig. 7 en 8).
- Bij het snoeien van takken dient de elektrische kettingzaag zoveel mogelijk op de stam te worden ondersteund. Hierbij mag niet met de top van de rail worden gezaagd (terugstootgevaar, zie fig. 6).
- Op aanrollende boomstammen letten. Terugstoot!
- Een terugstoot van de kettingzaag kan ontstaan als de top van de rail (vooral het bovenste kwart) onbedoeld hout of andere vaste voorwerpen raakt. Daarbij wordt de elektrische zaag ongecontroleerd met hoge energie in de richting van de bedienaar van de zaag geslingerd (lichamelijk gevaar!!).

**Fig. 6**

**U vermijdt zaagongevallen als u niet met top van de rail zaagt; de top kan bliksems-**

**NL**

nel omhoogslaan. Bij het werken met de zaag volledige beschermende uitrusting dragen.



**Beveilig uw werkstuk.**  
Gebruik spaninrichtingen om het werkstuk vast te zetten. Daardoor kan u de machine met beide handen veilig bedienen.

Terugstoot leidt tot ongecontroleerd gedrag van de zaag. Daardoor bestaat het gevaar dat u zware verwondingen oploopt. **Niet met een botte ketting of met onvoldoende kettingspanning zagen.** Een ondeskundig geslepen ketting verhoogt het terugstootrisico. Nooit boven uw schouder zagen.

## 20. Wenken voor het gebruik

### Hout in stukken zagen (zie fig. 4 en 5)

Neem alle veiligheidsvoorschriften in acht en ga als volgt te werk om hout in stukken te zagen: Hout veilig opleggen. Korte houtblokken vóór het zagen beveiligen door vastspannen. Enkel hout of houten voorwerpen zagen. Er bij het zagen op letten dat geen stenen, nagels enz. worden geraakt. Deze kunnen wegspringen en de zaagketting beschadigen. Vermijd ieder contact van de draaiende zaag met draadhekkens of met de grond. Bij het afsnoeien moet de machine zoveel mogelijk worden gesteund. Hierbij mag niet met de top van de rail worden gezaagd. Let op hindernissen zoals boomstronken, wortels, sloten en heuvels; struikelgevaar!

#### Let wel:

Kettingzaag moet onmiddellijk vóór het contact met het hout draaien!

Inschakelen (fig. 1): Beveiliging (4) tegen onbedoeld inschakelen en tegelijkertijd de AAN/UIT-schakelaar (5) indrukken. Onderste klauw (13) in contact brengen met het hout. Kettingzaag aan de achterste handgreep (6) omhoogtrekken en het hout in zagen. Kettingzaag iets terugzetten en klauw (13) lager aanzetten. Wees voorzichtig bij het snijden van gesplinterd hout. Houten stukken kunnen worden meegesleurd.

**Uitzetten:** AAN / UIT-schakelaar loslaten.

**Netstekker uit het stopcontact trekken.**



Kettingzaag alleen met draaiende zaagketting het hout uit trekken. Wie zonder aanslag zaagt kan naar voren worden gesleurd.

### Bomen vellen

Het vellen van bomen is gevaarlijk en moet eerst worden aangeleerd. Als u beginnend of ongeoeft bent blijft u beter af van het vellen! Volg voordien een cursus. (Fig. 12)

#### Neem de veiligheidsvoorschriften in acht en ga bij het vellen van bomen als volgt te werk:

Met de kettingzaag mag u enkel bomen vellen waarvan de diameter kleiner is dan de lengte van de geleiderail! Nooit proberen de vastzittende zaag met draaiende motor vrij te krijgen. Vastzittende zaagketting vrijzetten met behulp van een houten wig!



#### Let op!

**Gevarenzone:** vallende bomen kunnen andere bomen meesleuren. Daarom wordt als gevarenzone (velzone) de dubbele lengte van de boom aangenomen. (Fig. 11).



#### Let op:

Voordat u begint te snijden dient u een vluchtgebied (A) te plannen en vrij te maken. Het vluchtgebied moet zich naar achteren naar de achterkant van de te verwachten valrichting (B) uitstrekken (fig. 13).



#### Let op:

Voordat u de definitieve snede uitvoert, dient u er zich van te vergewissen dat geen toeschouwers, dieren of hindernissen op de plaats aanwezig zijn waar de boom neerkomt.

#### Velrichting:

- Eerst de velrichting vooraf berekenen rekening houdend met het zwaartepunt van de boomkruin en de windrichting. Kettingzaag moet onmiddellijk vóór het raken van het hout draaien. Kettingzaag inschakelen. In valrichting van de boom een insnijding zagen. Aan de overkant van de insnijding een horizontale snede (velsnede) inzagen.
- Velkerf aanleggen: hij geeft aan de boom richting en leiding.
- Velrichting controleren: Als u de velkerf moet corrigeren, altijd over de hele breedte nasnijden.
- „Opgelet, boom valt“ roepen.
- Pas dan de velsnede uitvoeren: hij wordt hoger aangelegd dan de velkerfzool. Op tijd wiggen zetten.
- Breeklijst laten staan: ze werkt als een scharnier. Als u de breeklijst doorzaagt valt de boom ongecontroleerd.

- Boom met behulp van wiggen doen kantelen, niet omzagen.  
Als de boom valt, terugtreden. Krui ruimte in het oog houden, wachten totdat de krui ophoudt met slingeren. Niet onder takken verder werken die zijn blijven hangen.

**Vel niet:**

- wanneer u details in de velzone niet meer kunt onderscheiden bv. bij mist, regen, sneeuwjacht of schemering;
- wanneer de verlichting tengevolge van de wind of rukstoten niet meer veilig kan worden aangehouden. Velwerk op steile hellingen, bij ijzel, bevroren of gerijmde grond zijn enkel te verantwoord worden als u werkelijk veilig kunt staan.

**Uitschakelen:**

De netstekker uit het stopcontact trekken. Om te vellen moet u daarna een wig in de horizontale snede slaan. Als u na de velsnede achteruit stapt dient u op vallende takken te letten.

**Hout onder spanning**

**Fig. 10.1:** Stam aan de bovenkant onder spanning.

**Gevaar:** boom slaat omhoog!

**Fig. 10.2:** Stam aan de onderkant onder spanning.

**Gevaar:** boom slaat naar beneden!

**Fig. 10.3:** Dikke stammen en grote spanning

**Gevaar:** boom slaat bliksemsnel met geweldige macht uit!

**Fig. 10.4:** Stam zijdelings gespannen.

**Gevaar:** boom slaat uit naar de zijkant.

**Onderhoud en schoonmaken**

**Vóór alle werkzaamheden aan de machine de stekker uit het stopcontact trekken!**

Ventilatiespleten vrij en schoon houden. Aan de kettingzaag mogen enkel de onderhoudswerkzaamheden beschreven in deze handleiding worden uitgevoerd. Verdergaande werken zijn voorbehouden aan de klantenservice. Er mogen geen veranderingen aan de elektrische zaag worden uitgevoerd. U kunt daardoor uw veiligheid in gevaar brengen. Moest de machine ondanks zorgvuldige herstel- en controleprocedures ooit defect raken, dient de herstelling door een geautoriseerde klantenservice-werkplaats te worden uitgevoerd. Bij vragen om nadere inlichtingen en bij bestelling van onderdelen gelieve de typeaanduiding alsook het bestelnummer van negen cijfers te vermelden.

**Berging****Berg uw kettingzaag veilig op**

Niet gebruikte gereedschappen dienen schoongemaakt te worden opgeborgen op een effen vlakke, in een droge berging, voor kinderen niet bereikbaar.

**21. Bestellen van wisselstukken**

Gelieve bij het bestellen van wisselstukken volgende gegevens te vermelden:

- Type van het toestel
- Artikelnummer van het toestel
- Ident-nummer van het toestel
- Wisselstuknummer van het benodigd stuk

Actuele prijzen en info vindt u terug onder [www.isc-gmbh.info](http://www.isc-gmbh.info)

**NL****22. Verhelpen van storingen**

Storing	Oorzaak	Oplossing
Motor draait niet	Geen stroom Kettingrem	Stopcontact, kabel, leiding, stekker controleren Kabelschade: door klantenservice laten herstellen. Het is verboden kabel met isolatie band te repareren. Beschadigde schakelaars dienen door de klantenservice-werkplaats te worden vervangen. Zie punten 16 en 17 „Kettingrem“ en „Loszetten van de kettingrem“
Ketting draait niet	Kettingrem	Kettingrem controleren, eventueel loszetten
Onvoldoend snijvermogen	Ketting bot Ketting fout gemonteerd  Kettingspanning	Ketting scherp Controleren of de ketting naar behoren is gemonteerd Kettingspanning controleren
Zaag draait stroef Ketting springt van het zwaard	Kettingspanning	Kettingspanning controleren
Ketting wordt warm (droog)	Kettingsmering	Oliepeil controleren Kettingsmering controleren

Geen gereedschap gebruiken, waarbij de schakelaar niet kan worden in- of uitgeschakeld.

Bij alle andere defecte functies gelieve zich in verbinding te stellen met een geautoriseerde klantenservice-werkplaats, onze centrale service of met uw handelaar.

## 1. Elementi di comando

- 1 Salvamano anteriore
- 2 Impugnatura anteriore
- 3 Coperchio serbatoio dell'olio
- 4 Blocco dell'avviamento
- 5 Interruttore ON/OFF
- 6 Impugnatura posteriore
- 7 Cavo di alimentazione
- 8 Portacavo
- 9 Copertura del rocchetto per catena
- 10 Calotta di copertura
- 11 Guida
- 12 Catena della sega
- 13 Battuta della lama

## 2. Caratteristiche tecniche

Collegamento rete elettrica	230 V ~ 50 Hz
potenza nominale:	1800 W
lunghezza max. taglio:	40 cm
velocità di taglio con numero giri nominale	13,5 m/s
capienza serbatoio olio	250 ml
Peso senza lama+catena	4,1 kg
classe di protezione	II / □
livello garantito di potenza sonora sotto carico	103 dB(A)
livello di pressione acustica sotto carico	89 dB(A)
accelerazione:impugnatura posteriore sotto carico	5,3 m/s <sup>2</sup>
(accertati secondo EN 50144)impugnatura anteriore sotto carico	4,8 m/s <sup>2</sup>

## 3. Spiegazione dei simboli

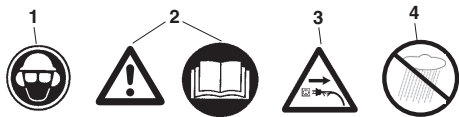

1. Indossate occhiali protettivi e cuffie antirumore
2. Attenzione! Leggete le istruzioni per l'uso e osservate le indicazioni di avvertenza e di sicurezza
3. In caso di cavo danneggiato, staccate la spina dalla presa di corrente!
4. Proteggete da umidità e bagnato



#### 4. Avvertenze di sicurezza



Usando l'utensile tenete presenti le avvertenze di sicurezza. Tenete presenti queste avvertenze per la sicurezza vostra e di terzi prima di usarlo. Conservate le avvertenze in un posto sicuro per usarle anche in un secondo momento. Usate la sega elettrica a catena solamente per tagliare il legno (pezzi in legno). Tutti gli altri impieghi avvengono a proprio rischio e possono essere pericolosi. Il costruttore non è responsabile per danni che siano stati causati da un uso improprio oppure da un azionamento sbagliato.



Avvertenze di sicurezza e protezione antinfortuni

Leggete attentamente tutte le istruzioni per l'uso prima della prima

messa in esercizio per evitare di maneggiare la sega a catena in modo sbagliato. Tutte le avvertenze su come maneggiare la sega a catena servono anche per la vostra sicurezza personale! Chiedete ad un esperto di fare una dimostrazione pratica!

- Prima di allentare il freno della catena disinserite l'apparecchio.
- Per evitare danni all'udito indossate delle protezioni contro i rumori; sono utili i caschi con dispositivo di protezione per il viso.
- Durante il lavoro fate attenzione ad una posizione sicura.
- Prima di posarlo, disinserite l'apparecchio.
- Prima di **tutti** i lavori sull'apparecchio staccate la spina dalla presa di corrente.
- Inserite la spina nella presa di corrente solo quando l'apparecchio è disinserito.
- La sega a catena deve essere operata da una sola persona. Ad altre persone è vietato sostare nella zona di movimento della sega a catena. Prestate particolare attenzione a bambini e animali domestici.
- Alla messa in moto la sega deve essere libera.
- Durante il lavoro tenete ferma la sega a catena con entrambe le mani!
- Bambini e ragazzi non devono utilizzare la sega a catena. Sono esclusi da questo divieto i ragazzi sopra i 16 anni che vengono istruiti sotto supervisione. Consegnate (prestate) la sega solo a persone che conoscano bene questo tipo e il suo maneggiamento. In ogni caso consegnate anche le istruzioni per l'uso!

- Devono lavorare con la sega a catena solo persone sane e riposare, dunque in buona condizione fisica. Quando siete stanchi a causa del lavoro, fate per tempo una pausa. Non si deve lavorare con la sega a catena dopo l'assunzione di alcolici.
- Se l'apparecchio non viene momentaneamente utilizzato deve essere posato in modo tale che nessuno possa essere in pericolo.
- Ad ogni taglio appoggiate bene la battuta della lama prima di iniziare a segare.
- Il cavo va tenuto fondamentalmente dietro l'utilizzatore.
- Tenete il cavo sempre dietro l'apparecchio.
- Utilizzate solo accessori originali.
- **Gli apparecchi che vengono impiegati all'aperto devono essere collegati ad un interruttore di sicurezza per correnti di guasto.**
- Cavi di prolunga all'aperto: usate all'aperto solo cavi di prolunga omologati per questo e contrassegnati in modo corrispondente.
- Quando segate legname tagliato e rami sottili utilizzate un supporto sicuro (cavalletto, Fig. 4). Non si devono segare pezzi di legno accatastati e questi non devono essere tenuti fermi da altre persone o con i piedi.
- Dovete fissare i pezzi di legno di forma cilindrica.
- Su un pendio lavorate sempre rivolti al pendio stesso.
- Estraeite il dispositivo di taglio dal legno solo con la catena della sega in movimento.
- Se vengono eseguiti più tagli dovete disinserire la sega elettrica tra uno e l'altro.
- Fate attenzione quando tagliate legno scheggiato. Si possono staccare dei pezzi di legno segati (pericolo di lesioni!).
- La sega a catena elettrica non va usata per allontanare pezzi di legno e simili oggetti sollevandoli o spingendoli da parte.
- La rimozione dei rami deve essere eseguita solo da personale istruito! Pericolo di lesioni!
- Fate assolutamente attenzione ai rami sotto tensione. Non recidete da sotto i rami sospesi.
- Non eseguite la rimozione dei rami stando sul tronco.
- La sega elettrica non deve essere impiegata per lavori forestali - cioè per abbattere alberi e rimuovere rami nei boschi. Il cavo non garantisce la mobilità e la sicurezza necessarie all'utilizzatore della sega in questi casi!
- Durante l'abbattimento state solo a lato dell'albero che cade.
- Quando arretrate dopo il taglio di caduta badate ai rami che si cadono.



- Se si lavora su un pendio, l'utilizzatore della sega deve stare al di sopra o a lato del tronco su cui lavora o dell'albero stesso.
- Se il cavo di alimentazione viene danneggiato, deve essere sostituito dal produttore stesso o dal suo rappresentante per il servizio di assistenza in modo da evitare rischi.

**Per evitare contraccolpi attenersi a quanto segue:**

- Non iniziare mai a tagliare con la punta della guida! Osservare sempre la punta della guida.
- Non tagliare mai con la punta della guida! Attenzione nel continuare tagli già iniziati.
- Iniziare a tagliare con la catena già in movimento!
- Affilare sempre bene la catena.
- Non tagliare più rami in una volta! Nel segare via i rami fare attenzione che non se ne tocchino altri.
- Nel tagliare a misura fare attenzione ai tronchi vicini. Se possibile usare il cavalletto.

### 5. Trasporto della sega a catena

Per trasportare la sega a catena togliere la spina dalla presa di corrente e mettere la protezione della catena sulla guida e sulla catena. Se con la sega a catena si tagliano diversi pezzi, essa deve venire spenta fra l'esecuzione di un taglio ed il successivo. Tenete presente che i nostri apparecchi non sono stati costruiti per l'impiego professionale, artigianale o industriale. Non ci assumiamo alcuna garanzia quando l'apparecchio viene usato in imprese commerciali, artigianali o industriali, o in attività equivalenti.

### 6. Prima della messa in esercizio

La tensione della fonte di corrente elettrica deve coincidere con le indicazioni sulla targhetta di identificazione dell'apparecchio. Prima di iniziare qualsiasi lavoro, verificate che la motosega sia pronta per il perfetto funzionamento, in condizioni conformi alle norme e sicure per l'esercizio. Prima di iniziare al lavoro controllate il funzionamento della lubrificazione della catena e il livello dell'olio (vedi Fig. 9). Se il livello dell'olio si trova ca. 5mm al di sotto del bordo inferiore (nella figura indicato con "min"), si deve rabboccare l'olio. Al di sopra di questa marcatura lavorate in ambito sicuro. Accendete la motosega e tenetela contro un sfondo chiaro. Attenzione, la motosega non deve assolutamente toccare il suolo; a tal fine mantenete una distanza di sicurezza di ca. 20 cm. Se si presenta ora una traccia d'olio in aumento, la lubrificazione della catena funziona correttamente. Se non si pre-

senta alcuna traccia d'olio, pulite il canale di deflusso dell'olio (Fig. 3/Pos. C) e consultate il servizio assistenza.

### 7. Montaggio della guida e della catena (vedi Fig. 1/2/3)

**La spina non deve essere inserita nella presa di corrente.**

**- Nota bene! Il salvamano anteriore (1) deve stare sempre nella posizione più alta (verticale).**

La guida e la catena della sega vengono fornite non montate. Per il montaggio toglie innanzitutto la calotta di copertura (10), svitate la vite a testa esagonale sottostante e smontate la copertura della catena (9). Per proteggersi da possibili lesioni causate dagli spigoli taglienti affilati si devono indossare guanti sia per lavori di montaggio che di tensione e di finale verifica. **Prima di montare adesso la guida con la catena, dovete osservare la direzione di taglio dei denti (vedi Fig. 2)! Tenete la guida (11) con la punta verso l'alto verticalmente e posate la catena (12) iniziando dalla punta della guida. Montate poi la guida e la catena nel modo seguente.**

Posizionate la guida con catena della sega rispettivamente sulla guida del braccio (B) o sul bullone tendicatena (A). Mettete la catena intorno al rocchetto (D) e controllate che la catena sia montata correttamente (vedi Fig. 2/Pos. 12). Mettete la copertura (9) ed avvitatela leggermente con il dado a testa esagonale.

### 8. Tendere la catena della sega

**Prima di qualsiasi lavoro sull'apparecchio staccate la spina dalla presa!**

**Indossate guanti protettivi!**

Fate attenzione che la catena della sega (12) si trovi nella scanalatura della barra di guida (11)! La catena viene tesa in modo corretto ruotando la vite tendicatena (E) in senso orario (ruotando in senso antiorario si può allentare la catena). Serrate poi il dado a testa esagonale. Verificate ancora una volta la tensione della catena (vedi fig. 10). **Non tendete eccessivamente** la catena della sega. Quando è fredda, la catena deve lasciarsi sollevare al centro della barra di guida di circa 3 mm. Quando si riscalda, la catena si espande e pende leggermente. Vi è il rischio che la catena della sega si stacchi. In caso di bisogno tendetela di nuovo. Se tendete di nuovo la catena quando è calda, al termine dei lavori deve essere assolutamente allentata. Altrimenti si verificherebbero alte tensioni dato che la catena, raffreddandosi, si contrae. Una catena nuova ha bisogno di un rodaggio di ca. 5 minuti. In questo caso è importante una sufficiente lubrificazione della catena! Dopo il rodaggio verificare la tensione della catena ed even-



tualmente ritenderla.

### 9. Riempire di olio per catena (vedi Fig. 9)

Pulite il tappo del serbatoio dell'olio (3) prima di aprirlo per evitare sporco nel serbatoio. **Mentre state segnando** controllate il contenuto del serbatoio dell'olio sull'indicatore del livello (A). Chiudete bene il tappo del serbatoio dell'olio (3) e pulite eventuali tracce d'olio fuoriuscito.

### 10. Lubrificazione della catena

Durante le operazioni di taglio la catena tagliente e la corsia di guida devono venire lubrificate in modo omogeneo per evitare un'usura eccessiva. La lubrificazione avviene in modo automatico. Non lavorare mai senza che la catena venga lubrificata. Se la catena scorre a secco si rovinano rapidamente tutti gli elementi di taglio. Controllare perciò sempre la lubrificazione della catena ed il livello dell'olio prima di cominciare a lavorare (Fig. 9). Non usare mai la sega se il livello dell'olio è inferiore al minimo. (Fig. 9)

- Minimo: quando il livello dell'olio è a ca. 5 mm dal bordo inferiore dell'indicatore di livello bisogna aggiungere olio.
- Massimo: aggiungere olio finché il tubo di livello non è pieno.

### 11. Verificare la lubrificazione automatica

Prima di iniziare il lavoro, controllate il funzionamento della lubrificazione della catena ed il livello dell'olio. Attivate la motosega e tenetela contro uno sfondo chiaro. Attenzione, la motosega non deve assolutamente toccare il suolo; a tal fine mantenete una distanza di sicurezza di ca. 20 cm. Se si presenta ora una traccia d'olio in aumento, la lubrificazione della catena funziona correttamente. se non si presenta alcuna traccia d'olio, pulite il canale di deflusso dell'olio (Fig. 3/Pos. C) e consultate il servizio d'assistenza.

### 12. Olio per la lubrificazione della catena

La durata della catena tagliente e della corsia di guida dipende in gran misura dalla qualità dell'olio lubrificante usato.

Non si deve impiegare olio usato!  
Impiegare solamente olio lubrificante non inquinante. Tenere l'olio solo in recipienti corrispondenti alle norme.

### 13. Barra di guida

Sul rinvio e sulla parte inferiore la guida è esposta all'usura in modo particolare. Per evitare l'usura solo da un lato, girate la guida dopo ogni affilatura della catena.

### 14. Rocchetto della catena

La sollecitazione del rocchetto (Fig. 2/Pos. D) è particolarmente grande. Se sui denti si presentano tracce di usura, il rocchetto deve essere assolutamente sostituito. Un rocchetto danneggiato dall'usura incide negativamente sulla durata della catena della sega. Fate cambiare il rocchetto da un rivenditore specializzato o dal servizio assistenza.

### 15. Protezione della catena

Appena finito il lavoro e per il trasporto mettere subito la protezione sulla catena e sull'estremità allungata.

### 16. Freno della catena

In caso di contraccolpo viene attivato il freno della catena tramite il salvamano anteriore (1). Il salvamano anteriore (1) viene premuto in avanti dal dorso della mano. In questo modo il freno della catena fermerà la catena, o meglio il motore, in 0,10 sec.

### 17. Come sbloccare il freno della catena

Per permettere alla sega di funzionare di nuovo bisogna allentare il blocco della catena. Per prima cosa spegnere l'utensile. Poi riportare il salvamano anteriore (1) nella posizione verticale originaria finché scatta in posizione. In tal modo il freno della catena è di nuovo pronto a funzionare.

### 18. Come affilare la catena della sega

La catena viene affilata in modo rapido e corretto presso i rivenditori specializzati. Presso i rivenditori specializzati troverete anche gli attrezzi per affilare le catene da sé. Seguire le corrispondenti istruzioni per l'uso.

Tenere l'apparecchio con cura. Tenere l'apparecchio pulito e affilato per poter lavorare bene ed in modo sicuro. Seguire le norme per la manutenzione e le avvertenze per la sostituzione degli utensili.

### 19. Messa in esercizio (Fig. 1)



**Nel lavorare portate sempre occhiali protettivi, cuffie antirumore, guanti protettivi e indumenti da lavoro di stoffa pesante!**

È vietato lavorare su una scala, sull'albero o su una base altrettanto instabile. Non segate al di sopra delle vostre spalle e con una mano.

Usate la sega solo con un cavo di prolunga omologato con gli spessori di isolamento e i giunti prescritti per l'esercizio all'aperto (cavi di gomma omologati), adatti alle spine dell'apparecchio. Per accendere la sega, la mano sinistra prende l'impugnatura anteriore, la mano destra quella posteriore.

Accensione: con il pollice spingete il blocco d'accensione (4), premete l'interruttore ON/OFF (B) e poi lasciate il blocco d'accensione (5).



Se la motosega non funziona, si deve allentare il freno della catena usando il salvavano anteriore (1). A questo riguardo leggete assolutamente il capitolo „Freno della catena“ e „Allentare il freno della catena“.

**Dopo l'accensione la motosega funziona subito alla massima velocità.**

**Spegnimento:** mollate l'interruttore ON/OFF (5). Posate la motosega solo quando la catena è ferma!

**Dopo qualsiasi lavoro con la motosega dovete:** pulire la catena e la guida; montare la protezione della catena.

**Protezione dell'apparecchio**



**L'apparecchio non deve essere usato sotto la pioggia o in caso di umidità.**



**Se il cavo di prolunga si danneggia, staccate subito la spina dalla presa di corrente. Non dovete utilizzare di nuovo un cavo danneggiato.**

Se la prolunga del cavo viene danneggiata, togliere subito la spina dalla presa di alimentazione. Un cavo danneggiato non deve più venire usato.

Controllare che l'apparecchio non presenti danni. - Prima di usare l'elettrotensile controllare con cura che i dispositivi di protezione oppure le parti eventualmente leggermente danneggiate funzionino in modo corretto e conforme allo scopo. Controllare che le parti mobili funzionino in modo regolare. Tutte le parti devono essere montate in modo corretto e soddisfare tutte le condizioni per garantire un funzio-

namento corretto dell'apparecchio. I dispositivi e gli elementi di sicurezza danneggiati devono venire subito sostituiti o riparati in modo appropriato da un'officina del servizio assistenza clienti o dalla ISC-GmbH, se nelle istruzioni per l'uso non viene indicato altrimenti.

**Avvertenze per l'uso**

**Contraccollo della sega**

- In caso di tagli trasversali dovete appoggiare la battuta della lama sul pezzo di legno da tagliare (vedi Fig. 4).
- Prima di ogni taglio trasversale appoggiate bene la battuta della lama e poi segate penetrando nel legno con la catena in movimento. Durante tale operazione la sega viene sollevata con l'impugnatura posteriore e guidata con quella anteriore. La battuta della lama funge da fulcro. La lama viene appoggiata per continuare a segare esercitando una leggera pressione sull'impugnatura anteriore e tirando leggermente indietro la sega. Mettete la battuta della lama più in profondità e sollevate di nuovo l'impugnatura posteriore (vedi Fig. 5).
- I tagli di incisione e longitudinali devono essere eseguiti solo da personale appositamente istruito (maggiore rischio di un contraccollo; vedi Fig. 6).
- Eseguite tagli longitudinali ad un'inclinazione il più possibile piatta. In questo caso si deve procedere con una particolare attenzione poiché non si può usare la battuta della lama.
- La sega a catena elettrica può venir spinta in direzione dell'utilizzatore quando si taglia con il lato superiore della barra di guida, se la catena si incastra. Per questo, se possibile, si deve segare con il lato inferiore della barra di guida, poiché la sega viene allontanata dal corpo, in direzione del legno (vedi Fig. 7 e 8).
- Durante la rimozione dei rami la sega elettrica a catena deve appoggiare il più possibile al tronco. Non si deve quindi segare con la punta della barra di guida (pericolo di contraccolpi, vedi Fig. 6).
- Fate attenzione ai tronchi degli alberi che rotolano. **Contraccollo!**
- La catena della sega può creare un contraccollo quando la punta della barra di guida (in particolare il quarto superiore) tocca involontariamente il legno o altri oggetti rigidi. La sega elettrica viene così spinta in modo incontrollato e con elevata energia in direzione dell'utilizzatore (pericolo di lesioni!!).



**Fig. 6**  
Evitate incidenti con la sega se non lavorate con la punta della barra di guida; la sega può andare di colpo verso l'alto. Quando usate la sega indossate tutti i dispositivi di protezione.



Fissate bene il pezzo da lavorare. Utilizzate dispositivi di serraggio per tenere fermo il pezzo da lavorare. Ciò consente un impiego sicuro dell'apparecchio con entrambe le mani.

Il contraccolpo provoca un comportamento incontrollato della sega. Questo porta ad un rischio di lesioni gravi. **Non segate con la catena poco tesa e consumata.** Una catena non affilata in modo appropriato aumenta il rischio di contraccolpi. Non segate mai al di sopra delle spalle.

## 20. Suggerimenti per l'uso

**Come tagliare un pezzo di legno**  
(vedi Fig. 4 e 5)

**Seguire tutte le norme di sicurezza e eseguire il lavoro nel modo seguente**

Appoggiare il pezzo di legno in modo sicuro. Fissare bene i tronchetti piccoli prima di segarli. Segare solo legno o oggetti di legno. Nel segare fare attenzione che non vengano toccati sassi, chiodi ecc. Questi possono venire scagliati via e danneggiare la catena della sega. Evitare che la sega in movimento venga a contatto con il terreno o con recinzioni. Per segare i rami cercare di tenere l'apparecchio appoggiato.

Non segare con la punta. Fare attenzione agli ostacoli come per es. ceppi, radici, infossamenti e rialzi perché si corre il pericolo di inciamparvi!

Da tenere presente:

la sega deve funzionare immediatamente prima di toccare il legno!

**Da tenere presente:**

La motosega deve funzionare immediatamente prima del contatto con il legno!

Accensione (Fig. 1): premete il blocco d'accensione (4) e l'interruttore ON/OFF (5). Mettete l'uncino inferiore (13) sul legno. Sollevate la motosega con l'impugnatura posteriore (6) e eseguite un taglio nel legno. Tirate la sega un po' in dietro e appoggiate l'uncino (13) più in basso. Fate attenzione quando tagliate legno scheggiato. Si possono staccare dei pezzi di legno.

**Spegnimento:** Mollate l'interruttore ON/OFF.

**Staccate la spina dalla presa di corrente.**



Estraete la sega a catena dal legno solo con la catena in movimento. Chi lavora senza battuta può essere tirato improvvisamente in avanti.

**Come abbattere gli alberi**

**Tagliare gli alberi è pericoloso ed è una tecnica che deve essere imparata. I principianti e le persone senza esercizio non devono cimentarvisi! Seguire prima un corso relativo. (Fig. 12)**

Tenere presenti tutte le norme di sicurezza e procedere nel modo seguente per tagliare gli alberi. Con la sega a catena si possono tagliare solo quegli alberi il cui diametro sia inferiore alla lunghezza della corsia di guida! Non cercare mai di liberare la sega rimasta incastrata con il motore in moto. Liberarla con un cuneo di legno!



**Da tenere presente:**  
**zona di pericolo:** gli alberi che cadono possono trascinarne con sé degli altri, perciò la zona di pericolo si estende per la doppia lunghezza dell'albero. (Fig. 11)



**Attenzione:**  
prima di tagliare ci si deve assicurare di non rimanere intrappolati quando l'albero cadrà (A). La via di fuga dovrebbe trovarsi dietro il lato posteriore della direzione di caduta (B) prevista (Fig. 13).



**Attenzione:**  
prima di eseguire il taglio definitivo verificate che nell'area di caduta non ci siano spettatori, animali o ostacoli.

**Direzione di caduta:**

- Calcolare prima la direzione di caduta tenendo conto del baricentro della chioma e della direzione del vento. La sega a catena deve funzionare immediatamente prima di toccare il legno. Accendere la sega. Segare una tacca dal lato di caduta dell'albero. Dalla parte opposta della tacca eseguire un taglio orizzontale.
- Eseguire l'intaglio di caduta: dà all'albero direzione e guida.
- Controllare la direzione di caduta: se si deve correggere l'intaglio di caduta, farlo su tutta la larghezza.
- Gridare „Attenzione, l'albero cade“.

- Solo ora eseguire il taglio per l'abbattimento: Viene eseguito più in alto della base dell'intaglio di caduta. Mettere per tempo i cunei.
- Lasciare la fascia di rottura: ha la funzione di una cerniera. Se viene tagliata l'albero cade in modo non controllato.
- Inserire i cunei, non segare completamente il tronco.
- Spostarsi quando l'albero cade. Tenere in osservazione la zona della chioma e aspettare che smetta di oscillare. Non continuare a lavorare sotto ai rami rimasti appesi.

#### Non abbattere gli alberi:

- se non si riconoscono i particolari nella zona di caduta, come per es. in caso di nebbia, pioggia, neve od oscurità
- se la direzione di caduta non si può tenere con sicurezza a causa di vento o di raffiche di vento. L'abbattimento degli alberi su un pendio o su terreno ghiacciato, ricoperto di ghiaccio e di brina è possibile solo se si può stare veramente bene in equilibrio

**Per spegnere:** togliere la spina dalla presa di corrente. Per abbattere l'albero bisogna poi inserire un cuneo nel taglio orizzontale. Spostandosi indietro dopo il taglio per abbattere l'albero fare attenzione ai rami che cadono.

#### Legno in tensione



**Fig. 10.1: tronco in tensione sul lato superiore**

**Pericolo: l'albero si alza di colpo!**

**Fig. 10.2: tronco in tensione sul lato inferiore**

**Pericolo: l'albero si abbassa di colpo!**

**Fig. 10.3: tronchi grossi e molta tensione**

**Pericolo: l'albero si sposta di colpo e con grande forza!**

**Fig. 10.4: il tronco è teso lateralmente**

**Pericolo: l'albero si sposta di colpo verso quel lato.**

#### Manutenzione e pulizia

Togliere sempre la spina dalla presa di corrente prima di eseguire tutti i lavori sull'apparecchio! Tenere pulite e libere le fessure di areazione. Sulla sega a catena si possono eseguire solo quei lavori di manutenzione che sono descritti nelle istruzioni per l'uso. I lavori ulteriori devono venire eseguiti dal ser-

vizio assistenza clienti. Non devono venire eseguite modifiche alla sega elettrica. In tal modo ne potrebbero derivare pericoli per la sicurezza. Se l'apparecchio non dovesse funzionare nonostante i procedimenti accurati di produzione e di prova, le riparazioni devono venire eseguite da un'officina autorizzata per il servizio assistenza clienti. Se si desiderano ulteriori chiarimenti e per l'ordinazione di pezzi di ricambio indicare la denominazione del tipo ed il numero di ordinazione di 9 cifre.

#### Deposito

Tenere la sega a catena in luogo sicuro. Gli utensili non usati si devono conservare puliti, su una superficie piana, in un ambiente asciutto e fuori dalla portata dei bambini.

#### 21. Commissione dei pezzi di ricambio

Volendo commissionare dei pezzi di ricambio, si dovrebbe dichiarare quanto segue:

- modello dell'apparecchio
- numero dell'articolo dell'apparecchio
- numero d'ident. dell'apparecchio
- numero del pezzo di ricambio del ricambio necessitato.

Per i prezzi e le informazioni attuali si veda [www.isc-gmbh.info](http://www.isc-gmbh.info)



## 22. Eliminazione dei problemi

Problema	Causa	Rimedio
Il motore non funziona	Manca corrente  Freno della catena	Controllare la presa, il cavo, il filo e la spina. Cavo danneggiato: farlo riparare dal servizio assistenza. È proibito riparare il cavo con il nastro isolante. Gli interruttori difettosi devono venire sostituiti dall'officina del servizio assistenza. Vedi punti 16 e 17 „Freni della catena” e „Come sbloccare il freno della catena”
La catena non funziona	Freno della catena	Controllare il freno della catena, eventualmente sbloccarlo.
Il taglio non viene eseguito bene	Catena non affilata Catena montata male Tensione della catena	Affilare la catena Controllare che la catena sia ben montata. Controllare il tensionamento della catena.
La sega funziona male La catena esce dalla sede	Tensione della catena	Controllare il tensionamento della catena.
La catena si riscalda (si secca)	Lubrificazione della catena	Controllare il livello dell'olio. Controllare la lubrificazione della catena.

Non usare alcun utensile laddove l'interruttore non permetta di accenderlo/spengerlo.

Per tutti gli altri malfunzionamenti mettetevi in contatto con un'officina autorizzata del servizio assistenza, il nostro servizio centrale o il vostro rivenditore.



## 1. Betjeningselementer

- 1 Forreste håndbeskyttelse
- 2 Forreste håndtag
- 3 Olietankdæksel
- 4 Indkoblingspærning
- 5 Tænd/sluk-knap
- 6 Bageste håndtag
- 7 Netledning
- 8 Kabelklemme
- 9 Kædehjulsværn
- 10 Beskyttelseskappe
- 11 Savsværd
- 12 Savkæde
- 13 Kloanslag

## 2. Tekniske data

Nettilslutning	230 V ~ 50 Hz
Nominal effekt	1800 W
Skærelængde, maks.:	40 cm
Skærehastighed ved nominelt omdrejningstal	13,5 m/s
Påfyldningsmængde, olietank	250 ml
Vægt u. sværd+kæde	4,1 kg
Sikringskategori	II /
Garanteret lydeffektniveau under belastning	103 dB(A)
Lydtryksniveau under belastning	89 dB(A)
Acceleration: bageste håndtag under belastn.	5,3 m/s <sup>2</sup>
(udregnet i.h.t. EN 50144) forreste håndtag under belastning	4,8 m/s <sup>2</sup>

## 3. Skiltenes betydning



1. Bær hoved-, øjen- og høreværn
2. Vigtigt! Læs driftsanvisningen, og følg advarsels- og sikkerhedsanvisningerne
3. Træk stikket ud ved beskadiget ledning!
4. Beskyt mod fugt

DK/N

#### 4. Sikkerhetsinstrukser



Under bruken av maskinen skal sikkerhetsinstruksene følges. Les nøye gjennom disse instruksjonene før du tar maskinen i bruk - av hensyn til din egen og andres sikkerhet. Oppbevar instruksjonene på et trygt sted for senere bruk. Den elektriske kjedesagen skal kun brukes til saging av tre (deler av tre). All annen form for bruk skjer på eget ansvar og kan kanskje være farlig. Produsenten påtar seg intet ansvar for skader som måtte oppstå på grunn av ikke-for-skriftmessig bruk eller feil betjening.



##### Sikkerhetsinstrukser og vern mot ulykker

Les nøye gjennom hele bruksanvisningen før du tar kjedesagen i bruk for første gang, slik at du unngår en feil håndtering av kjedesagen. Alle instruksjoner om håndtering av kjedesagen bidrar også til å trygge din personlige sikkerhet! Få en fagmann til å gi deg praktisk innføring i bruken!

- Sluk maskinen, inden du løsner kædebremsen.
- Brug hørevern for at undgå høreskader; hjelme med ansigtsvern anbefales.
- Sørg for at stå stabilt under arbejdet.
- Sluk maskinen, inden du lægger den fra dig.
- Træk altid stikket ud af stikkontakten, inden du begynder at arbejde på maskinen.
- Maskinen skal være slukket, når stikket sættes i stikkontakten.
- Kædesaven må kun betjenes af en person ad gangen. Andre personer skal holde sig uden for kædesavens svingzone. Vær især opmærksom på børn og husdyr.
- Saven skal være helt fri, når den startes.
- Hold fast i kædesaven med begge hænder under arbejdet!
- Kædesaven må ikke benyttes af børn og unge. Undtaget herfor er unge over 16 år, som arbejder med kædesaven under opsyn som led i deres uddannelse. Saven må kun overdrages (udlånes) til personer, som har god erfaring med at håndtere denne type sav. Husk, at betjeningsvejledningen skal følge med saven!
- Personer, som arbejder med kædesaven, skal være udhvilede og ved godt helbred. Indlæg pauser i arbejdet i god tid, før du føler dig træt. Arbejd ikke med kædesaven, hvis du har drukket alkohol.
- Hvis maskinen ikke benyttes midlertidigt, skal den henlægges således, at den ikke udgør en

fare for andre.

- Sæt kloanslaget godt fast hver gang, inden du starter savningen.
- Netledningen skal altid holdes bag ved brugeren.
- Ledningen skal føres bagud væk fra maskinen.
- Brug kun originalt tilbehør.
- **Maskiner, som anvendes i det fri, skal sluttes til over et fejlstrømsrelæ.**
- Udendørs forlængerledninger: Forlængerledninger, som bruges udendørs, skal være særligt godkendt til formålet (mærkede)
- Ved savning af opskåret tømmer og træ- og buskvækster skal benyttes sikker støtteanordning (savbuk, fig.4). Træet må ikke stables og må ikke holdes med foden eller af en anden person.
- Rundtømmer skal sikres.
- Ved arbejde på skråt underlag skal du stå stabilt med kroppen vendt ind mod skråningen.
- Saven skal trækkes ud af træet, mens savkæden kører.
- Hvis der skal udføres flere savsnit, skal el-saven slukkes mellem snittene.
- Vær forsigtig ved oversavning af splintret træ. Oversavede træstykker kan blive revet med (fare for kvæstelse!).
- El-kædesaven må ikke anvendes som redskab til fjernelse af træstykker og andre genstande.
- Arbejde med afgrening skal udføres af skolede personer! Fare for kvæstelse!
- Pas på grene, som er under spænding. Frihængende grene må ikke adskilles nedefra.
- Arbejde med afgrening må ikke udføres stående på stammen.
- El-saven må ikke benyttes til skovarbejde – altså fældning og afgrening i skoven. Brugersens bevægelighed og sikkerhed er ikke god nok p.g.a. ledningsforbindelsen!
- Ved fældning skal du stå med siden til træet.
- Pas på faldende grene, når du går tilbage efter at have udført fældesnittet.
- Ved arbejde på skråninger skal brugeren stå oven for eller med siden til arbejdsområdet (stamme el. fældet træ).
- Hvis tilslutningsledningen beskadiges, skal den skiftes ud af producenten eller autoriseret kundeservice for at undgå fare for personskade.

##### Ta hensyn til følgende punkter for å unngå tilbakeslag:

- Sett aldri skinnespissen an for saging! Hold alltid øye med skinnespissen.
- Sag aldri med skinnespissen! Vær forsiktig når du fortsetter skjæringer som er påbegynte fra før.
- Start sagingen mens sagkjeden er i gang!



- Sørg alltid for å slipe sagkjeden korrekt.
- Sag aldri gjennom flere grener på en gang!  
Under kvisting må du passe på at ingen annen gren blir berørt.
- Under kapping av lenger må du passe på stammer som ligger like inntil. Bruk sagbukk når dette er mulig.
- Hvis tilslutningsledningen beskadiges, skal den skiftes ut af producenten eller autoriseret kundeservice for at undgå fare for personskaade.

## 5. Transport av kjedesagen

Under transporten av kjedesagen skal nettstøpslet trekkes ut og kjedebeholdelsen trekkes over skinnen og kjeden. Hvis det utføres flere skjæringer med kjedesagen, må sagen slås av mellom skjæringene. Bemærk, at vore produkter ikke er konstruert til erhvervsmæssig, håndværksmæssig eller industriell bruk. Vi fraskriver os ethvert ansvar, såfremt produktet anvendes i erhvervsmæssig, håndværksmæssig, industriell eller lignende øjemed.

## 6. Før ibrugtagning

Spændingen fra strømkilden skal passe med angivelserne på savens mærkeplade. Kontroller, at kædesaven fungerer fejlfritt og er i driftssikker stand ifølge forskrifterne, hver gang inden du tager den i brug. Kontroller oliestanden og at kædesmøringen virker (se fig. 9) før du begynner arbejdet. Er olien ca. 5 mm fra nederste kant (på fig. mærket "Min."), skal der fyldes olie på. Oven over mærket arbejder du i det sikre område.

Tænd for kædesaven, og hold den over et lyst underlag. Pas på, at kædesaven ikke berører jorden - hold en sikkerhedsafstand på ca. 20 cm. Viser der sig nu et tiltagende oliespor, fungerer kædesmøringen, som den skal. Er der ingen oliespor, skal du rengøre olieudstrømningskanalen (fig. 3/pos. c) eller kontakte kundeservice.

## 7. Montering af savsværd og savkæde (se fig. 1/2/3)

Netstikket må ikke være sat i.

**- Bemærk! Den forreste håndbeskyttelse (1) skal altid stå i øverste (lodret) position.**

Savsværd og savkæde følger med løst vedlagt. Inden montagen skal beskyttelseskappen (10) tages af, den underliggende 6-kantskrue skrues ud, og kædeskræmen (9) tages af. Husk at bære handsker under montering, stramning og afsluttende kontrol, så du ikke kommer til skade på skærekantene, som er meget skarpe. **Inden du nu monterer savsværdet med savkæde, skal du være opmærksom på tændernes skæreretning (se fig. 2)!** Hold savsvær-

det (11) med spidsen lodret op, og læg savkæden (12) på, idet du begynder på spidsen af sværdet. **Monter herefter savsværd og savkæde på følgende måde:**

Læg savsværdet med savkæde på sværdskinden (B) resp. læg kædespændebolte (A) på. Læg savkæden om kædehullet (D), og kontroller, om kæden er monteret rigtigt (se fig. 2/pos. 12). Sæt skærmen (9) på, og spænd 6-kantmøtrikken let.

## 8. Stramning af savkæde

**Husk altid som det første at trække netstikket ud! Brug beskyttelseshandsker!**

Sørg for, at savkæden (12) ligger i sværdets foringsnot (11)! Kæden strammes nu rigtigt, idet kædestrammeskruen (E) drejes med urets retning (ved at dreje mod urets retning kan kæden løsnes). Spænd herefter 6-kantmøtrikken fast. Kontroller kædens stramning (se fig. 10). Savkæden må **ikke strammes for kraftigt**. I kold tilstand skal kæden kunne løftes ca. 3 mm midt på savsværdet. Ved opvarmning udvider kæden sig og hænger lidt ned på midten. Det indebærer en risiko for, at kæden hopper af. Stram efter om nødvendigt. Strammes savkæden efter, når den er varm, skal du huske at lempe stramningen efter savningen. Ellers vil der opstå kraftige spændinger ved afkøling, fordi kæden trækker sig sammen. En ny savkæde kræver en tilkøringstid på ca. 5 min. Her er det meget vigtigt, at kædesmøringen fungerer fejlfritt! Når indkøringstiden er gået, skal stramningen af kæden tjekkes; stram efter om nødvendigt.

## 9. Påfyldning af kædeolie (se fig. 9)

Fjern snavs fra olietankdækslet (3), inden du åbner den, så der ikke kommer snavs i tanken. Tjek indholdet i olietanken under savearbejdet v.h.a. oliestandsviseren (A). Luk olietankdækslet (3) helt til, og tør eventuelt spildt olie af.

## 10. Kjedesmøring

Sagkjeden og styreskinden må smøres jævnt under drift, slik at de beskyttes mot for stor slitasje.

Smøringen skjer automatisk. **Du må aldri arbeide uten kjedesmøring.** Hvis kjeden går tørr, blir hele skjæreutstyret sterkt skadet i løpet av kort tid. Kontroller derfor kjedesmøringen og oljenivået før hver arbeidsstart (fig. 9).

Ta aldri sagen i bruk hvis oljenivået befinner seg under minimum-mærket. (Figur 9)

- Minimum - Hvis oljenivået bare er synlig til ca. 5 mm på nederste kant av oljenivåmåleren, må det etterfylles olje.
- Maksimum - Fyll på olje til seglasset er fullt.

DK/N

### 11. Kontrol af olieautomatik

Kontroller kædesmøring og oliestand, inden du begynder arbejdet. Tænd for kædesaven, og hold den over et lyst underlag. Pas på, kædesaven må ikke berøre jorden; hold derfor en sikkerhedsafstand på ca. 20 cm. Viser der sig nu et tiltagende oliespor, fungerer kædesmøringen, som den skal. Er der **ingen oliespor**, skal du rengøre olieudstrømningskanalen (fig. 3/pos. c) eller kontakte kundeservice.

### 12. Olje for kjedesmøring

Levetiden til sagkjeder og styreskinner afhænger i høj grad af kvaliteten på den smørelje som anvendes.

#### Det er ikke tilladt å bruke gammel olje!

Bruk kun miljøvennlig olje for smøring av kjeder. Olje for smøring av kjeder skal kun lagres i forskriftsmessige beholdere.

### 13. Savsværd

Savsværdet er i særlig grad udsat for slid på omstyring og underside. For at undgå ensidig slidbelastning skal savsværdet vendes, hver gang du har hvæstet kæden.

### 14. Kædehjul

Kædehjulet (fig. 2/pos. D) er udsat for en særlig kraftig belastning. Er der tydelige indløbsspor på tænderne, skal kædehjulet skiftes ud med det samme. Et indløbent kædehjul nedsætter savkædens levetid. Lad din specialforhandler eller kundeservice skifte kædehjulet ud.

### 15. Kjedebeskyttelse

Kjedebeskyttelsen må trekkes over kjeden og sverdet umiddelbart efter arbeidsslutt henholdsvis ved transport.

### 16. Kjedebremse

Ved et tilbakeslag av saven utløses kjedebremsen ved hjelp av den fremre håndbeskyttelsen (1). Den fremre håndbeskyttelsen (1) presses framover av håndryggen. På den måten sørger kjedebremsen for at kjedesagen henholdsvis motoren bringes til stillstand innen 0,10 sekunder.

### 17. Løsning av kjedebremsen

Når du skal gjøre saven klar til bruk igjen, må du løse blokkeringen av sagkjeden igjen. Slå først maskinen av. Vipp deretter den fremre håndbeskyttelsen (1) tilbake til sin opprinnelige stilling, til den smekker forsvarlig i lås. Dermed er kjedebremsen fullt ut funksjonsdyktig igjen.

### 18. Sliping av sagkjeder

Din sagkjede vil bli slipt raskt og korrekt hos en spesialisert forhandler. Du kan også få kjøpt anordninger for sliping av kjeden (filer) hos spesialisert forhandler. Med disse kan du slippe sagkjeden selv. Følg da den respektive bruksanvisning.

**Ta godt vare på verktøyet ditt. Sørg for at verktøyet holdes skarpt og rent, slik at du kan arbeide godt og trygt med det. Følg vedlikeholdsforskriftene og instruksjonene om verktøyskift.**

### 19. Ibrugtagning (fig. 1)



**Bær sikkerhedsbriller, høreværn, beskyttelseshandsker samt fast og tætsiddende arbejdstøj!**

Det er forbudt at arbejde på stiger, i træer eller lignende ustabile arbejdssteder. Sav ikke over skulderhøjde, og hold altid fast i saven med begge hænder.

Saven må kun anvendes med godkendt forlængerledning med den foreskrevne isolationsstyrke og stikkoblinger til udendørs brug (godkendt gummiledning), som passer til savens el-indtag. Når du tænder for saven, skal venstre hånd holde om det forreste håndtag, højre hånd om det bageste.

**Tænde:** Tryk på indkoblingsspærningen (4) med tommelfingeren, og tryk på tænd/sluk-knappen (B), og slip så indkoblingsspærningen (5) igen.



Hvis kædesaven ikke går i gang, skal kædebremsen løsnes v.h.a. den forreste håndbeskyttelse (1). Læs afsnittet „Kædebremse“ og „Frigørelse af kædebremse“.

**Når kædesaven går i gang, kører den med højeste hastighed.**

**Slukke:** Slip tænd/sluk-knappen (5). Vent med at lægge kædesaven fra dig, til den står helt stille! **Hver gang efter arbejdets ophør skal du:** Rengøre kæde og sværd. Sætte kædeskærmen på.

#### Beskyttelse af maskinen



**Maskinen må ikke benyttes i regn eller fugtige omgivelser.**



Hvis forlængerledningen beskadiges, skal stikket straks trækkes ud af stikkontakten. En beskadiget ledning må ikke anvendes.

Kontroller maskinen din for skader. - Kontroller sikkerhedsanordningene eller dele med eventuelle lette skader omhyggelig for upåklagelig og forskriftsmæssig funktion før du tar værktøjet i bruk. Kontroller om funksjonen til de bevegelige delene er i orden. Alle deler må være korrekt monterte og oppfylle alle gjeldende krav, slik at man er garantert at maskinen fungerer upåklagelig under drift. Skadete sikkerhedsanordninger og dele må umiddelbart repareres eller skiftes ut av et kundeserviceverksted eller av ISC-GmbH, hvis det ikke er opplyst om noe annet i brukerveiledningen.

#### Arbeidsinstruksjon

##### Tilbageslag

- Ved afkortningssnit skal kloanslaget sættes ind på træet (se fig. 4).
- Hver gang før afkortningssnit skal kloanslaget sættes på, inden du saver ind i træet med korende savkæde. Saven trækkes op i det bageste greb og føres med det forreste håndtag. Kloanslaget tjener som drejningspunkt. Ny positionering sker ved at presse let ned på det forreste håndtag. Træk saven lidt tilbage imens. Sæt kloanslaget dybere ind, og løft igen op i det bageste greb (se fig. 5).
- Indstiks- og længdeskæring må kun udføres af specielt uddannede personer (øget risiko for tilbageslag; se fig. 6).
- Ved længdeskæring skal savning påbegyndes i en så flad vinkel som muligt. Her skal udvises særlig forsigtighed, da kloanslaget ikke kan benyttes.
- Ved savning med oversiden af sværdet kan el-kædesaven slå ind mod brugeren, hvis savkæden kommer i klemme. Derfor bør savning så vidt muligt foregå med sværdets underside, da saven trækkes væk fra kroppen i retning mod træet (se fig. 7 og 8).
- Ved afgrening skal el-kædesaven så vidt muligt støttes af ved stammen. Her må der ikke saves med sværdets spids (fare for tilbageslag; se fig. 6).
- Pas på rullende træstammer.
- Tilbageslag!
- Kædesaven kan slå tilbage, hvis spidsen af sværdet (især den øverste fjerdedel) uforvarende kommer til at berøre træ eller andre faste genstande. El-saven vil da med stor kraft blive slynget ukontrollabelt ind mod brugeren (fare for kvæstelse!!)



Fig. 6

Undgå ulykker med saven ved ikke at save med spidsen af sværdet; saven kan slå op lynhurtigt. Brug beskyttende arbejdstøj, når du arbejder med saven.



Spænd arbejdsstykket fast.

Hold arbejdsstykket fast med fastspændingsanordninger. Det gør det muligt at arbejde sikkert med maskinen med begge hænder.

Tilbageslag gør saven meget vanskelig at styre. Derfor er der fare for alvorlig kvæstelse. **Sav ikke med en slap eller stump kæde.** En kæde, som ikke er skærpet fagligt korrekt, øger risikoen for tilbageslag. Sav aldrig med saven løftet over skulderhøjde.

## 20. Tips om bruken

### Saging av tre

(se figur 4 og 5)

Følg alle sikkerhetsforskriftene og gå fram på følgende måte under saging av tre:

Legg tømmeret/veden så det ligger trygt. Korte trestykker skal sikres ved å spennes fast før man sager dem. Sag kun tre eller gjenstander av tre. Pass på at sagen ikke kommer i berøring med steiner, spikrer osv. under sagingen. Disse kan bli slynget ut, og sagkjeden kan bli skadet. Unngå at den løpende kjedesagen kommer i kontakt med nettinggjærer eller bakken. Under kvisting bør maskinen helst støttes. I denne forbindelse må man ikke sage med skinnespissen. Vær oppmerksom på hindringer som f.eks. trestumper, røtter, grøfter og hauger, fare for å snuble!

Bemærk:

Kædesaven skal køre umiddelbart før, den berører træet!

Bemærk:

Kædesaven skal køre rundt umiddelbart inden træet berøres!

Tænde (fig. 1): Tryk på indkoblingsspærningen (4) og tænd/sluk-knappen (5). Sæt den nederste klo (13) ind på træet. Træk kædesaven op i bageste håndtag (6), og sav ind i træet. Tag saven lidt tilbage, og sæt kloen (13) dybere ind. Vær forsigtig ved oversavning af splintret træ. Risiko for at træstrykker rives med. **Slukke:** Slip tænd/sluk-knappen.

DK/N

**Træk netstikket ud.**

Kædesaven skal trækkes ud af træet, mens savkæden kører. Savning uden anslag kan medføre, at brugeren rives med frem.

**Felling av trær**

Felling av trær er farlig og må læres. Hvis du er nybegynner eller uøvet, må du holde fingrene borte fra felling av trær! Ta et kurs først. (Fig. 12).

**Følg alle sikkerhetsforskriftene og gå fram på følgende måte under felling av trær:**

Det er kun tillatt å felle trær med en diameter som er mindre en styreskinns lengde med denne kjedesagen! Forsøk aldri å få frigjort en fastklemt sag mens motoren er i gang.. En fastklemt sagkjede må frigjøres ved hjelp av trekile!

**Pass på:**

**Faresone: Trær som faller kan rive andre trær med seg. Derfor regnes den dobbelte trelengde for å være faresone (fellingsområde). (Fig. 11)**

**Viktig:**

Inden savningen påbegyndes, skal du planlægge og rydde en flugtzone (A). Flugtzonen skal forløbe i retning bagud på den anden side af den forventede faldretning (B) (fig. 13).

**Viktig:**

Inden du udfører det endelige sidste snit, skal du forvise dig om, at der ikke befinder sig personer eller dyr i træets faldzone.

**Felleretning:**

- Beregn først felleretningen på forhånd ved å ta hensyn til kronens tyngdepunkt og vindretningen. Kjedesagen må være igang umiddelbart før den berører treet! Slå kjedesagen på. Sag ett hakk i treet fallretning. På motsatt side av hakket sager du inn et vannrett snitt (felleskjæring).
- Lag et fallhakk: Dette gir treet retning og styring.
- Kontroller fallretningen: Hvis du må justere fallhakk, må du alltid etterskjære over hele bredde.
- Rop „Forsiktig, tre faller“.
- Først nå kan du utføre den fellende skjæringen: Den plasseres høyere enn bunnen på fallhakk. Sett inn kiler i rett tid.
- La bruddlisten bli værende: Den fungerer som en hengsle. Hvis du kapper av bruddlisten, faller treet ukontrollert.

- Fell treet med kile, ikke sag til det faller.
- Når treet faller, må du gå tilbake. Hold øye med området for trekronen, vent til kronene begynner å svinge ut. Ikke fortsett å arbeide under grener som er blitt hengende.

**Ikke utfør noen felling:**

- hvis du ikke lenger kan skille ut detaljer i fellesonen, f.eks. ved tåke, regn, snødrev eller skumring.
- hvis felleretningen ikke lenger kan holdes sikkert under kontroll på grunn av vind eller vindkuler. Fellingsarbeider i steile heng, ved glattis, frosset eller rimet bakke kan kun utføres på ansvarlig vis så lenge du fortsatt virkelig står stabilt.

**Slå av: Trekk ut nettstøpslet.**

For fellingen må du til slutt drive en kile inn i det vannrette snittet. Når man går tilbake etter en felling, må man være oppmerksom på grener som kan falle ned.

**Tømmer i spenn**

**Fig. 10.1: Stamme i spenn på oversiden**  
Fare: Treet spretter opp!

**Fig. 10.2: Stamme i spenn på undersiden**  
Fare: Treet slås ned!

**Fig. 10.3: Tykke stammer og sterk spenning**  
Fare: Treet spretter lynraskt ut med enorm kraft!

**Fig. 10.4: Stamme med spenning på siden**  
Fare: Treet spretter ut til siden.

**Vedlikehold og rengjøring**

Trekk støpslet ut av stikkkontakten før alle arbeider på maskinen!

Ventilasjonsåpningene skal holdes fri og rene. Det er kun tillatt å utføre vedlikeholdsarbeider som er beskrevet i bruksanvisningen på kjedesagen. Arbeider som går ut over dette skal utføres av kundeservice. Det er ikke tillatt å utføre endringer på den elektriske saken. Slike endringer kan nedsette sikkerheten. Hvis det på tross av omhyggelige produsent- og kontrollprosedyrer oppstår svikt på maskinen, må reparasjonen utføres av et autorisert kundeservice-verksted. Ved spørsmål og bestilling av reservedeler må du være vennlig å angi benevnelsen på merkeplaten og de nisifrede bestillingsnummeret.

**Oppbevaring****Oppbevar kjedesagen på et trygt sted.**

Verktøy som ikke er i bruk bør rengjøres og oppbe-



vares på et flatt underlag, i et tørt rom, utilgjengelig for barn.

### 21. Bestilling af reservedele

Ved bestilling af reservedele skal følgende opplyses:

- Savens type.
- Savens artikkelnummer.
- Savens identifikationsnummer.
- Nummeret på den nødvendige reservedel.

Aktuelle priser og øvrige opplysninger finner du på internetadressen [www.isc-gmbh.info](http://www.isc-gmbh.info)

DK/N

## 22. Utbedring av feil

Feil	Årsak	Utbedring
Motoren går ikke	Ingen strøm  Kjedebremse	Kontroller stikkkontakten, kabelen, ledningen, støpslet. Kabelskader: Få kabelen reparert av kundeservice. Det er forbudt å lappe på kabel med isolasjonsbånd. Skadete brytere må skiftes ut på kundeserviceverksted. Se punkt 16 og 17 „Kjedebremse“ og „Løsning av kjedebremse“.
Kjeden går ikke	Kjedebremse	Kontroller kjedebremsen, løsne den ved behov.
Dårlig skjæreytelse	Kjeden er sløv Kjeden er feil montert Kjedespenningen	Slip kjeden Kontroller at kjeden er korrekt montert. Kontroller kjedespenningen.
Sagen går tungt Kjeden hopper av fra sverdet	Kjedespenningen	Kontroller kjedespenningen.
Kjeden blir varm (tørr)	Kjedesmøring	Kontroller oljenivået. Kontroller kjedesmøringen.

Ikke bruk verktøy hvor det ikke er mulig å slå bryteren på og av.

Når det gjelder alle andre feilfunksjoner, må du være vennlig å ta kontakt med et autorisert kundeserviceverksted, vår sentrale kundeservice eller din forhandler.

## 1. Элементы устройства

- 1 Переднее устройство защиты для рук
- 2 Передняя рукоятка
- 3 Крышка бака
- 4 Устройство блокировки включения
- 5 Переключатель вкл-выкл
- 6 Задняя рукоятка
- 7 Сетевой кабель
- 8 Крепление кабеля
- 9 Кожух целного зубчатого колеса
- 10 Защитная крышка
- 11 Направляющая шина
- 12 Пильная цепь
- 13 Зубчатый упор

## 2. Technische Daten

Номинальное напряжение	230 V ~ 50 Hz
Номинальная мощность	1800 W
Длина реза, макс.:	40 cm
Скорость резки при ном. оборота	13,5 m/s
Масляный бак- емкость	250 ml
Вес без ножа и цепи	4,1 kg
Класс защищенности	II / □
Гарантированный уровень шума под нагрузкой	103 dB(A)
Уровень шума под нагрузкой	89 dB(A)
Ускорение: задняя рукоятка под нагрузкой	5,3 m/s <sup>2</sup>
(определено согласно EN 50144) передняя рукоятка под нагрузкой	4,8 m/s <sup>2</sup>

## 3. Значение табличек

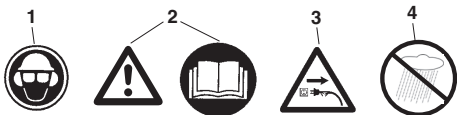

1. Используйте средства защиты для головы, глаз и органов слуха
2. Внимание! Прочтите руководство по эксплуатации и следуйте предостерегающим указаниям и указаниям по технике безопасности
3. При повреждении кабеля вынуть сетевой штекер из розетки!
4. Защитить от влаги

**RUS****4. Указания по безопасности**

При использовании машины необходимо соблюдать указания по безопасности. Пожалуйста, прочитайте эти указания для Вашей безопасности и безопасности других до использования машины. Тщательно храните эти указания для дальнейшего использования. Используйте цепную электропилу исключительно для пиления дерева (деревянных деталей). Любые другие виды использования проводятся на собственный риск и могут быть опасны. Производитель не берет на себя ответственность за повреждения, возникшие при применении не по назначению или неправильном использовании.

**Указания по безопасности и предупреждение травм**

Пожалуйста, прочитайте внимательно все руководство по эксплуатации перед первым пуском для избежания неправильного управления цепной пилой. Все указания по управлению цепной пилой служат Вашей личной безопасности! Обратитесь к специалисту за практическими указаниями!

- Перед тем как отпустить тормоз цепи выключите устройство.
- Чтобы не допустить повреждения органов слуха используйте индивидуальное средство защиты от шума; преимущественно шлемы с защитой от шума.
- Во время работы обеспечьте устойчивое положение тела.
- Перед тем как положить машину ее необходимо выключить.
- Перед всеми работами на машине вынуть штекер из розетки.
- Штекер вставлять в розетку только при выключенной машине.
- С цепочной пилой может работать только один человек. Посторонним запрещено находится в области работы цепочной пилы. Особое внимание обратите на детей и животных.
- При пуске пила должна стоять свободно без помех.
- При работе держите цепочную пилу обеими руками!
- Запрещено работать с цепочной пилой детям

и подросткам. Этот запрет не распространяется на находящимся на обучении молодых людей старше 16 под наблюдением взрослых. Пилу разрешается давать (напрокат) только тем, кто знаком с устройством этого типа и может с ним работать. Каждый раз прилагайте руководство по эксплуатации!

- Работать с цепочной пилой можно только отдохнувшим и здоровым, а именно в хорошем физическом состоянии. Если вы устали от работы, то вовремя сделайте паузу. Запрещено работать с цепочной пилой после приема алкоголя.
- Если машина временно не используется, то ее необходимо установить таким образом, чтобы она не представляла ни для кого опасности.
- При каждом пиление прочно упереть зубчатый упор, только затем можно начинать пилить.
- Сетевой кабель всегда прокладывать сзади от работающего.
- Кабель всегда прокладывать назад от машины.
- Использовать только оригинальные принадлежности.
- **Устройства, используемые вне помещений, должны подключаться через автомат защитного тока утечки.**
- Удлинительный кабель вне помещений: вне помещений используйте только допущенный для этого и имеющий соответственные маркировки удлинительный кабель.
- Используйте при пиление распиленного лесоматериала и тонкой древесины надежную опору (козлы, рис. 4). Запрещено укладывать пиломатериал штапелем друг на друга, запрещено удерживать его ногой, а также запрещено удерживать пиломатериалы другим лицам.
- Кругляк необходимо зафиксировать.
- При работе на наклонной поверхности необходимо всегда стоять лицом к подъему.
- Пилу вынимать из дерева только с вращающейся цепью пилы.
- При осуществлении нескольких разрезов необходимо выключать электропилу между распилами.
- Будьте осторожны при резке расщепленной древесины. Отпиленные куски дерева может отбросить в сторону (опасность получения травмы!).
- Запрещено использовать электрическую цепную пилу для подъема и расчистки при удалении частей древесины и прочих предметов.



- Удаление веток могут осуществлять только обученные пользователи! Опасность получения травмы!
- Необходимо обязательно обратить внимание на находящихся под напряжением ветки. Запрещено спиливать снизу свободно свисающие ветки.
- При удалении веток запрещено стоять на стволе.
- Запрещено использовать электропилу для работы в лесном хозяйстве - а именно для валки деревьев и удаления веток в лесу. Необходимо в таких случаях маневренность и безопасность работающего с пилой не может быть обеспечена из-за наличия кабельного соединения!
- При валке деревьев необходимо стоять только сбоку от падающего дерева.
- При отходе назад после осуществления основного пропила при валке необходимо следить за падающими ветками.
- При работах на склоне работающий с пилой должен находиться выше или сбоку от обрабатываемого ствола или лежащего дерева.
- Для обеспечения безопасности при повреждении соединительного кабеля он должен быть заменен изготовителем или его сервисной службой.

**Для избежания отдачи соблюдать следующее:**

- Не упираться передним концом направляющей в пропил! Внимательно следить за передним концом ведущей.
- Никогда не пилить передним концом ведущей! Осторожно при возобновлении пиления раннее начатого пропила.
- Начинать пиление с двигающейся пильной цепью!
- Всегда правильно затачивать пильную цепь.
- Никогда не пилить несколько сучьев за один раз! При отпиливании сучьев внимательно следить, чтобы не задеть другие сучья.
- При распиливании внимательно следить за плотно лежащими рядом стволами. По возможности использовать козел.

**5.Транспортировка цепной пилы**

При транспортировке цепной пилы вытаскивать сетевой штекер и надвинуть защиту цепи на направляющую и цепь. Если производится несколько пропилов, то необходимо пилу между пропилами выключать. Необходимо учесть, что наши устройства согласно предписанию не рассчитаны для использования в промышленной, ремесленной

или индустриальной области. Мы не предоставляем гарантий, если устройство будет использоваться в промышленной, ремесленной или индустриальной, а также подобной деятельности.

**6. Перед первым пуском**

Напряжение источника питания совпадает с данными на типовой табличке устройства. Перед каждым началом работы необходимо проверить цепочную пилу на правильность работы и предписанную надежность в эксплуатации. Перед началом работы проверить работу смазки цепи и уровень масла (смотрите рисунок 9). Если масло находится на уровне примерно 5 мм до нижнего края (на рисунке обозначено "мин"), то нужно обязательно долить масло. При уровне масла выше этой отметки обеспечена надежность работы. Включить цепочную пилу и подержать над светлой поверхностью. Осторожно, цепочная пила не должна касаться поверхности; поэтому выдерживайте безопасное расстояние до пола примерно 20 см. если появится постоянно увеличивающийся след масла, то смазка цепи работает нормально. Если не появится след масла, то необходимо прочистить канал подачи масла или обратиться в сервисное бюро обслуживания.

**7. Сборка направляющей шины и цепочной пилы (смотрите рисунки 1/2/3)**

**Штекер не должен находиться в электрической розетке.**

**- Внимание! Переднее устройство защиты для рук (1) должно всегда находиться в верхней (вертикальной) позиции.**

Направляющая шина и пильная цепь находится при покупке в несобранном состоянии. Для сборки вначале снять защитную крышку (10), вывинтить находящийся под ней 6-тигранный винт и удалить кожу цепи (9). Для предотвращения травм от острых кромок необходимо во время сборки, натяжения цепи и завершающей проверки использовать перчатки. **Прежде чем Вы установите направляющую шину с пильной цепью, необходимо определить направление резания зубьев (смотрите рисунок 2)!** Держите направляющую шину (11) острием вертикально вверх и наложите пильную цепь (12) начиная с переднего конца направляющей. Затем смонтируйте **направляющую шину и пильную цепь следующим образом:**

Наложите направляющую шину с пильной цепью на направляющую ножа (B) или на стяжную

**RUS**

шпильку цепи (А). Уложить пильную цепь вокруг зубчатого колеса (D) и проверить правильность установки цепи (смотрите рисунок 2/поз. 12). Установить кожу (9) и закрепить слегка 6-тигранной гайкой.

**8. Натяжение пильной цепи**

**Перед всеми работами на машине необходимо вынуть штекер из розетки!**

**Используйте защитные перчатки!**

Следите за тем, чтобы пильная цепь (12) лежала в направляющем пазе шины (11)! Теперь нужно правильно натянуть цепь при помощи вращения винта натяжения цепи (Е) по часовой стрелке (вращением против движения часовой стрелки можно ослабить натяжение цепи). В завершении 6-тигранную гайку крепко затянуть. Еще раз проверьте натяжение цепи (смотрите рис. 10). Не натягивайте **цепь пилы слишком сильно**. Натяжение цепи должно в холодном состоянии устройства в середине направляющей шины позволить поднять ее примерно на 3 мм. При нагревании пильная цепь растягивается и провисает. Возникает опасность соскока цепи пилы. При необходимости нужно усилить натяжение. Если натяжении цепи пилы было увеличено в нагретом состоянии, то необходимо после окончания работ обязательно ослабить натяжение. В противном случае при охлаждении цепь пилы уменьшится в объеме и возникнет большое механическое напряжение. Время приработки новой цепи пилы составляет примерно 5 минут. очень важно, чтобы цепь была смазана в достаточной степени! После приработки проверьте натяжение цепи и при необходимости увеличьте натяжение.

**9. Заливка цепного масла (смотрите рисунок9)**

Очистить крышку масляного бака (3) перед тем как ее открыть для того, чтобы избежать загрязнения бака. Контролируйте содержание масляного бака во время работы с пилой по показателю уровня масла (А). Крышку масляного бака (3) хорошо закрыть и вытереть перелившееся масло.

**10. Смазывание цепи**

Для предохранения от быстрого износа пильная цепь и направляющая шина должны равномерно смазываться во время работы. Смазывание осуществляется автоматически. Никогда не работайте без смазки цепи. При сухой движущейся цепи сильно повреждается все режущее устройство за очень короткое время. По этому проверять перед каждым началом работы смазку цепи и уровень масла (рис. 9).

Никогда не пользоваться пилой, если уровень масла находится ниже минимальной отметки. (рис. 9)

- Минимум - если уровень масла наблюдается только около 5 мм на нижнем крае показателя уровня масла, необходимо долить масло.
- Максимум - залить масло, до заполнения смотрового окна .

**11. Проверка автоматической подачи масла**

Перед началом работы проверьте работоспособность устройства смазки цепи и уровень масла. Включить цепочную пилу и держать ее над светлой поверхностью. осторожно , цепочная пила не должна касаться поверхности; для этого выдерживайте безопасное расстояние примерно 20 см. Если появится все время увеличивающееся масляное пятно, то система смазки цепи работает нормально. Если **масляного пятна не появится**, то прочистите канал подачи масла или обратитесь в службу сервиса.

**12. Смазочное масло для цепи**

Продолжительность службы пильной цепи и направляющей шины зависит в большей степени от качества применяемого смазочного масла для цепи. Не применять старое масло! Используйте только не вредящее окружающей среде смазочное масло для цепи. Смазочное масло для цепи хранить в только для этого, указанных предписанием, емкостях.

**13. Направляющая шина**

На месте изменения направления, а также на нижней части направляющей шины цепь изнашивается особенно быстро. Для того, чтобы избежать износа необходимо переворачивать направляющую шину после каждой заточки цепи.

**14. Цепное зубчатое колесо**

Нагрузку, приходящаяся на зубчатое колесо (рис. 2/поз. D), является особенно высокой. если на зубьях появятся следы сильного износа, то его нужно непременно заменить. Изношенное зубчатое колесо сокращает срок службы пильной цепи. Зубчатое колесо заменить в специализированном магазине или в сервисном бюро обслуживания.

**15. Защита цепи**

Сразу же после окончания работы, а так же при транспортировке надеть на цепь и нож защиту цепи.

## 16. Тормоз цепи

При ударной отдаче цепи на передней защите рук (1) срабатывает тормоз цепи. Тильная сторона кисти давит вперед переднюю защиту рук (1). Благодаря этому тормоз цепи полностью останавливает цепную пилу и соответственно мотор пилы в течении 0,10 сек.

## 17. Снятие цепи с тормоза

Для возвращения пилы в рабочее состояние необходимо отпустить блокировку пильной цепи. Сначала отключить машину. Затем переднюю защиту рук (1) откинуть назад в начальную вертикальную позицию до плотной фиксации. Тем самым цепной тормоз приводится снова в рабочее состояние.

## 18. Заточка пильной цепи

В специализированном магазине Вам подточат Вашу пильную цепь быстро и аккуратно. Вы можете приобрести в специализированном магазине приспособления для заточки цепи (напильниковый инструмент), при помощи которого Вы можете сами наточить Вашу пильную цепь. Следуйте, пожалуйста, соответствующему руководству по эксплуатации.

Тщательно ухаживайте за Вашим инструментом. Держите Ваши инструменты в наточенном и чистом состоянии для хорошей и надежной работы. Соблюдайте предписания по техобслуживанию и указания по замене инструмента.

## 19. Первый пуск (рисунок 1)



**При работе всегда используйте защитные очки, средства защиты органов слуха, защитные перчатки и прочную одежду!**

Запрещено работать, стоя на лестнице, на дереве или прочих нестабильных поверхностях. Запрещено пилить выше уровня плеча, а также работать одной рукой.

Для пилы используйте только имеющий допуск удлинительный кабель с предписанной толщиной изоляционного слоя и соединительные зажимы для работы вне помещений (имеющий допуск прорезиненный кабель), соответствующий штекеру устройства. При включении левая рука удерживает переднюю рукоятку, правая рука удерживает заднюю рукоятку.

Пуск: нажать большим пальцем устройство

блокировки включения (4), нажать переключатель вкл-выкл (B) и вновь отпустить кнопку блокировки включения (5).

Если цепочная пила не запускается, то необходимо при помощи переднего устройства защиты рук (1) разблокировать тормоз цепи. Более подробную информацию прочтите обязательно в разделах "Тормоз цепи" и "Разблокировка тормоза цепи".



**Сразу после включения цепочная пила начинает работать с большой скоростью.**

**Выключение:** отпустите переключатель включения / выключения (5). Ставьте цепочную пилу на землю только после того как перестанет двигаться цепь! **После каждой работы с цепочной пилой необходимо: очистить пильную цепь и направляющую шину. Установить защиту цепи.**

### Защита устройства



**Запрещается использовать устройство под дождем или во влажной среде.**



**При повреждении удлинительного кабеля немедленно вынуть штекер из розетки. Запрещено вновь использовать поврежденный кабель.**

Проверяйте Ваш инструмент на повреждения. Перед использованием инструмента проверить устройства защиты и возможно слегка поврежденные части на безукоризненную и согласно предписанию работу. Проверьте правильно ли работают подвижные части. Для обеспечения безукоризненной работы машины все части должны быть правильно смонтированы и отвечать всем требованиям. Поврежденные защитные устройства и детали должны быть сразу компетентно отремонтированы в мастерской сервиса или ISC-GmbH или заменены если в руководстве по эксплуатации нет других указаний.

### казания по работе

#### Отдача пилы

- При поперечных распилах необходимо упирать зубчатый упор в распиливаемую древесину ( смотрите рис. 4).
- Перед каждым поперечным распилом упереть прочно зубчатый упор, затем начинать пиление древесины с вращающейся

**RUS**

цепью пилы. При этом приподнять пилу за заднюю рукоятку и вести ее при помощи передней рукоятки. Зубчатый упор служит в качестве точки вращения. Продолжение пиления осуществляется легким давлением на переднюю рукоятку. При этом нужно оттянуть пилу слегка назад. Зубчатый упор вдавить глубже и вновь потянуть заднюю рукоятку вверх (смотрите рис. 5).

- Прошивающий и продольные пропилены разрешается осуществлять только специально обученным персоналом (повышенная опасность возникновения отдачи; смотрите рис. 6).
- Продольный рез осуществлять под как можно меньшим углом. При этом нужно работать особенно осторожно, так как зубчатый упор не должен быть использован.
- Электрическая цепочная пила может быть во время пиления при заклинивании цепи пилы отброшена верхней частью шины в сторону работающего с ней человека. Поэтому по возможности осуществляйте пиление нижней частью шины, так как пилу в этом случае будет тянуть от работающего в сторону распиливаемого предмета (смотрите рис. 7 и 8).
- При удалении веток по возможности опирайте электрическую цепочную пилу о ствол. При этом запрещено пилить концом шины (опасность возникновения отдачи; смотрите рис. 6).
- Держите под контролем катящиеся на вас стволы деревьев. Возможна отдача!
- Отдача цепочной пилы может возникнуть если конец шины (особенно ее верхняя четверть) прикоснется случайно к древесине или другим жестким предметам. Электропила при этом будет неконтролируемо с большой силой отброшена в сторону работающего с ней человека (Опасность получения травмы!!).



Рис. 6

**Вы предохраните себя от травм, которые могут быть нанесены пилой, если вы не будете пилить концом шины, так как при этом пила может быть отброшена с высокой скоростью. При работе с пилой используйте полностью все защитные приспособления.**



**Закрепляйте прочно обрабатываемый предмет. Для того, чтобы зафиксировать обрабатываемый предмет используйте устройства**

**зажима. Это позволит надежно работать с пилой обеими руками.**

После отдачи нет возможности контролировать движение пилы. По этой причине возникает опасность получения тяжелых травм.

**Запрещено пилить с ослабленным натяжением пилы и притупленной цепью.** Неправильно осуществленная заточка цепи повышает вероятность возникновения отдачи. Запрещено пилить выше уровня плеч.

## 20. Советы по применению

### Распилка древесины

(смотри рис. 4 и 5)

**Соблюдайте все указания по безопасности и действуйте при распиливании древесины следующим образом:**

Надежно положить древесину. Короткие чурбаки закрепить до пиления при помощи зажима. Пилить только древесину или деревянные предметы. При пилении внимательно следить, чтобы не задеть камни, гвозди и т.п. Они могут отлететь, а так же повредить цепную пилу. Избегайте контакта работающей пилы с проволочными заборами или землей. При отпиливании сучьев, по возможности, опереть машину. При этом запрещено пилить передним концом направляющей. Тщательно следите за помехами, такими как пеньки, корни, ямы и бугры - опасность споткнуться!

### Внимание:

Цепочная пила непосредственно **перед** касание пиломатериала должна двигаться!

Включить (рисунок 1): нажать блокиратор включения (4) и переключатель включено/выключено (5). Упереть нижний захват (13) в пиломатериал. Потянуть цепочную пилу за заднюю рукоятку (6) вверх и начать пиление пиломатериала. Оттянуть цепочную пилу немного назад и вдавить захват (13) глубже. Во время пиления будьте осторожны с разлетающимися частями пиломатериала. Части пиломатериала могут быть вырваны.

**Включить:** отпустить переключатель включено/выключено.

### Вынуть штекер из розетки.



Цепочную пилу вытягивают из древесины только с двигающейся цепью пилы. При пилении без упора пила может резко потянуть вперед.



**RUS**

### Валка деревьев

**Валка леса опасна и требует обучения. Запрещено заниматься валкой леса начинающим или необученным людям! Пройдите сначала обучение. (Рис. 12)**

**Соблюдайте все предписания по безопасности и действуйте при валке леса следующим образом:**

Цепной пилой разрешено пилить только те деревья, диаметр стволов которых меньше чем длина направляющей шины! Запрещено пытаться освободить зажатую цепную пилу с работающим мотор. Зажатую цепную пилу освободить при помощи деревянного клина!



#### Обратите внимание:

**Зона опасности:** падающие деревья могут увлечь за собой другие деревья, поэтому зоной опасности (зоной валки дерева) считается двойная длина дерева. (Рис. 11)



#### Внимание:

Перед пилением необходимо определить и освободить место для отхода на безопасной расстоянии (А). Место для отхода на безопасное расстояние должно быть направлено в обратную сторону от ожидаемого направления падения ствола (В) (рис. 13)



#### Внимание:

Перед осуществлением окончательного пропила убедитесь, что в области падения ствола не находятся люди, животные или какие-либо предметы.

#### Направление падения:

- Заранее вычислить направление падения, учитывая центр тяжести кроны дерева и направление ветра. Цепная пила должна непосредственно перед соприкосновением с древесиной находиться в движении. Включить цепную пилу. В направлении падения сделать надпил. На противоположной надпилу стороне пропилить горизонтальный надрез (основной пропил).
- Произвести подпил - он задает дереву направление.
- Перепроверить направление падения: Если Вам нужно исправить подпил, то необходимо всегда допиливать по всей ширине.

- Крикнуть: гВнимание, дерево падает.
- И только теперь произвести основной пропил: он проводится выше чем нижний подпил. Вовремя ввести клинья.
- Оставить недопил: он действует в качестве шарнира. Если Вы перепилили недопил, то дерево упадет без контроля.
- Дерево расклинить, а не спиливать.
- Когда дерево начнет падать, отойдите назад. Наблюдать за областью кроны дерева. Дождаться пока кроны деревьев перестанут раскачиваться. Не работать под зацепившимися ветками.

#### Не валите деревья:

- если вы не можете хорошо различить отдельные предметы, например при тумане, дожде, снегопаде или при рассвете и сумерках.
- если не возможно точно задать направление падения дерева из-за слабого или сильного ветра. Работу по валке леса на крутом склоне, на льду, на подмороженной или твердой земле проводить только в том случае, если вы можете устойчиво стоять.

#### Выключение: Вытянуть сетевой штекер.

Для валки дерева Вам необходимо в завершении загнать клин в горизонтальный пропил. При отходе назад, после нанесения основного пропила, обратить внимание на падающие ветки.

#### Дерево под напряжением



**Рис. 10.1: Ствол под напряжением в верхней части  
Опасность: дерево может ударить вверх!**

**Рис. 10.2: Ствол под напряжением в нижней части  
Опасность: дерево может ударить вниз!**

**Рис. 10.3: Толстый ствол и большое напряжение  
Опасность: дерево вышибает молниеносно с огромной силой!**

**Рис. 10.4: Ствол под напряжением сбоку  
Опасность: дерево может вышибить на эту сторону.**

#### Уход и очистка

**Перед всеми работами на машине вытащить штекер из розетки!**

Вентиляционные отверстия держать открытыми и

**RUS**

частыми. На цепной пиле разрешается проводить только работы по уходу, которые описаны в руководстве по эксплуатации. Дальнейшие работы должны проводиться сервисом. Запрещается производить какие-либо изменения на цепной пиле. Этим Вы подвергаете себя опасности. Если машина, не смотря на точное изготовление и тщательную проверку, не работает, то необходимо сдать машину в ремонт авторизированной мастерской сервисного обслуживания. Пожалуйста, указывайте название типа и девятизначный №-заказа а так же идент-№, если у Вас есть вопросы или Вы хотите заказать запасные детали.

**Хранение****Храните надежно Вашу цепную пилу**

Не используемые инструменты хранить в очищенном состоянии, на ровной поверхности, в сухом помещении и в недоступном для детей месте.

**22. Устранение неисправностей**

Неисправность	Причина	Устранение
Мотор не работает	Нет питания сети  Тормоз цепи	Проверить розетку, кабель, проводку, штекер. Повреждение кабеля: сдать на ремонт в бюро обслуживания. Запрещено ремонтировать кабель изоляцией. Поврежденные выключатели необходимо заменить в обслуживающей мастерской. смотри раздел 16 и 17 гТормоз цепи г и гРазблокировка тормоза цепиг
Цепь не двигается	Тормоз цепи	Проверить тормоз цепи, при необходимости разблокировать.
Недостаточная производительность пиления	Тупая цепь Цепь смонтирована неправильно	Натяжение цепи Наточить цепь Проверить правильность монтажа цепи
Проверить натяжение цепи Цепь двигается плохо	Цепь соскакивает с ножа	Натяжение цепи Проверить натяжение цепи
Цепь нагревается (сохнет)	Смазка цепи	Проверить уровень масла Проверить смазку цепи

Не использовать инструмент у которого переключатель не включается и не выключается.  
При всех остальных неисправностях обратитесь в авторизованную мастерскую сервисного обслуживания, в наш центральный сервис или к Вашему продавцу.

**21. Заказ запасных частей**

При заказе запасных частей необходимо привести следующие данные:

- Модификация устройства
- Номер артикула устройства
- Идентификационный номер устройства
- Номер запасной части требуемой для замены детали

Актуальные цены и информация находятся на сайте [www.isc-gmbh.info](http://www.isc-gmbh.info)

## 1. Opis urządzenia

- 1 Przednia osłona rąk
- 2 Uchwyt przedni
- 3 Korek zbiornika oleju
- 4 Blokada włącznika
- 5 Włącznik / wyłącznik
- 6 Uchwyt tylni
- 7 Kabel sieciowy
- 8 Uchwyt kabla
- 9 Zbiornik oleju
- 10 Osłona koła łańcucha
- 11 Śruba regulacji łańcucha tnącego
- 12 Śruba mocująca
- 13 Ogranicznik zębaty

## 2. Dane techniczne

Napięcie zasilania	230 V ~ 50 Hz
Moc nominalna	1800 W
Długość cięcia, max.:	40 cm
Prędkość przecinania przy nominalnej prędkości obrotów	13,5 m/s
Zbiornik ropy-wielkość napełnienia	250 ml
Ciężar ogólny miecz+łańcuch	4,1 kg
Klasa ochrony	II / 
Gwarantowany poziom mocy ciśnienia akustycznego pod obciążeniem	103 dB(A)
Poziom ciśnienia akustycznego pod obciążeniem	89 dB(A)
Przyspieszenie: tylny uchwyt bez obciążenia	5,3 m/s <sup>2</sup>
(ustalony według EN 50144) przedni uchwyt pod obciążeniem	4,8 m/s <sup>2</sup>

## 3. Wyjaśnienie oznaczeń

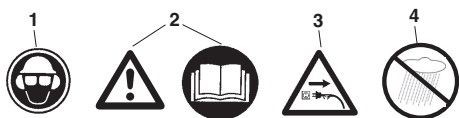

1. Nosić kask ochronny, okulary ochronne i nauszniki ochronne.
2. Przeczytać instrukcję obsługi przed rozpoczęciem pracy, przestrzegać wskazówek bezpieczeństwa.
3. W razie uszkodzenia kabla, odłączyć urządzenie od sieci!
4. Chronić przed wilgocią.

PL

#### 4. Wskazówki dotyczące bezpieczeństwa

**!** Przed użyciem maszyny należy przeczytać i przestrzegać wskazówek bezpieczeństwa. Dla własnego bezpieczeństwa i bezpieczeństwa innych należy przestrzegać tych wskazówek przed przystąpieniem do użytkowania maszyny. Należy przechować instrukcję w bezpiecznym miejscu w celu późniejszego wykorzystania. Elektryczną piłę łańcuchową wolno używać wyłącznie do piłowania drewna (elementów drewnianych). Wszystkie inne rodzaje zastosowania dokonywane są na własną odpowiedzialność i prawdopodobnie są niebezpieczne. Producent nie odpowiada za szkody spowodowane przez zastosowanie niezgodne z przeznaczeniem lub przez nieprawidłową obsługę.

##### Wskazówki dotyczące bezpieczeństwa i zapobieganie wypadkom



Przed pierwszym uruchomieniem należy uważnie przeczytać całą instrukcję obsługi, aby uniknąć niewłaściwego posługiwania się piłą łańcuchową. Wszystkie

wskazówki dotyczące obsługi piły łańcuchowej służą zawsze Waszemu osobistemu bezpieczeństwu! Praktyczny instruktaż obsługi piły powinien przeprowadzić fachowiec.

- Przed zwolnieniem hamulca łańcucha należy wyłączyć urządzenie.
- W celu zapobieżenia uszkodzeniu słuchu stosować ochronniki słuchu; najlepsze są hełmy z ochroną twarzy.
- Dbać o pewną postawę ciała podczas pracy.
- Przed odłożeniem maszyny należy ją wyłączyć.
- Przed wszystkimi pracami wykonywanymi w obrębie maszyny należy wyciągnąć wtyczkę z gniazdka sieciowego.
- Podłączać wtyczkę do gniazdka tylko przy wyłączonej maszynie.
- Piłę łańcuchową może obsługiwać tylko jedna osoba. Zabrania się innym osobom przebywania w zasięgu piły łańcuchowej. Należy szczególnie uważać na dzieci i zwierzęta domowe.
- Przy rozruchu piła nie powinna niczego dotykać.
- Podczas pracy trzymać piłę łańcuchową oburącz!
- Dzieci i młodzież nie mogą obsługiwać piły łańcuchowej. Wyjątek stanowi tutaj młodzież, która ukończyła 16 rok życia i odbywa przyuczenie do

zawodu pod nadzorem. Udostępniać (wypożyczać) piłę tylko tym osobom, które zaznajomione są z tym typem urządzenia i zasadami jego obsługi. Zawsze przekazać również instrukcję obsługi!

- Tylko te osoby, które są wypoczęte i zdrowe, a więc o dobrej kondycji fizycznej, mogą obsługiwać piłę łańcuchową. W przypadku zmęczenia pracą, należy zrobić w porę przerwę w pracy. Po spożyciu alkoholu nie wolno pracować piłą łańcuchową.
- Jeśli maszyna nie będzie przez pewien czas użytkowana, należy ją odstawić w taki sposób, aby nie stwarzała dla nikogo zagrożenia.
- Przy każdym cięciu najpierw przystawić ogranicznik zębaty i dopiero wtedy rozpocząć piłowanie.
- Kabel sieciowy zasadniczo należy prowadzić z tyłu, za osobą obsługującą.
- Kabel należy zawsze trzymać z tyłu za maszyną.
- Stosować wyłącznie oryginalne części zamiennne.
- Sprzęt użytkowany na wolnym powietrzu należy podłączyć do obwodu zasilającego zabezpieczonego wyłącznikiem ochronnym różnicowo-prądowym.
- Stosowanie przedłużaczy na wolnym powietrzu: Na wolnym powietrzu wolno stosować tylko dopuszczone do tego i odpowiednio oznaczone przedłużacze
- Przy piłowaniu tarcicy i cienkiego drewna używać bezpiecznych podstawek (koziół do piłowania, rys. 4). Drewno nie może być ułożone na stosie i nie powinno być trzymane przez inną osobę, ani przytrzymywane stopą.
- Okrągłaki należy zabezpieczyć.
- Podczas pracy na pochyłym podłożu zawsze stać przodem do zbrocza.
- Piłę wyciągać z drewna tylko przy pracującym łańcuchu.
- Jeżeli wykonywanych jest kilka cięć, w przerwach pomiędzy nimi należy wyłączyć piłę elektryczną.
- Ostrożnie przy cięciu rozszczepionego drewna. Mogą zostać wciągnięte przepiłowane kawałki drewna (niebezpieczeństwo zranienia).
- Elektrycznej piły łańcuchowej nie wolno używać do podważania i odrzucania kawałków drewna lub innych przedmiotów.
- Okrzesywanie pni może być wykonywane tylko przez przeszkolone osoby! Niebezpieczeństwo obrażeń!
- Uważać na naprężone gałęzie. Nie odcinać od dołu swobodnie zwisających gałęzi.
- Nie okrzesywać stojąc na pniu.
- Piły elektrycznej nie wolno używać do prac



leśnych – a więc do obalania i okrzesywania drzew w lesie. Konieczna przy tym swoboda ruchów i bezpieczeństwo obsługującego piłę nie są zapewnione ze względu na połączenie kablem!

- Przy obalaniu stać zawsze z boku do spadającego drzewa.
- Przy wycyfowaniu się po wykonaniu cięcia obalającego uważać na spadające gałęzie.
- Przy pracach wykonywanych na zboczu obsługujący piłę powinien stać powyżej albo z boku do piłowanego pnia drzewa lub leżącego drzewa.
- W razie uszkodzenia przewodu zasilającego należy go wymienić u producenta lub w placówce serwisowej producenta, aby nie narażać się na niebezpieczeństwo.

#### Aby uniknąć odbicia piły, należy przestrzegać następujących punktów:

- Do nacięcia nigdy nie przystawiać piły końcem prowadnicy! Cały czas obserwować koniec prowadnicy.
- Nigdy nie piłować końcem prowadnicy! Ostrożnie przy kontynuowaniu zaczętych już cięć.
- Cięcia rozpoczynać z pracującą piłą!
- Zawsze ostrzyć prawidłowo łańcuch piły.
- Nigdy nie piłować kilku gałęzi na raz! Przy okrzesywaniu uważać, aby nie dotknąć innej gałęzi.
- Przy przycinaniu na długość uważać na pnie leżące ciasno obok siebie. Jeżeli jest to możliwe używać koźła do piłowania.

#### 5. Transport piły łańcuchowej

Podczas transportu należy wyłączyć wtyczkę kabla zasilającego z gniazdka i nasunąć na prowadnicę i szynę osłonę łańcucha. Jeżeli piłą łańcuchową wykonywanych jest kilka cięć, należy pomiędzy cięciami wyłączyć piłę elektryczną.

Molimo da obratite pažnju na to da naši uredaji nisu konstruirani za korištenje u komercijalne svrhe kao ni u obrtu i industriji. Ne preuzimamo jamstvo ako se uredaj koristi u obrtničkim ili industrijskim pogonima i sličnim djelatnostima.

#### 6. Przed włączeniem

Napięcie w sieci musi zgadzać się z napięciem podanym na tabliczce znamionowej urządzenia. Przed każdym użyciem sprawdzić stan piły. Przed rozpoczęciem pracy sprawdzić działanie funkcji smarowania łańcucha i poziom oleju (rys. 9). Jeśli stan oleju pokazuje ok. 5 mm ponad dolną granicą wznika (na rys. zaznaczone jako „min”), należy uzupełnić olej. Ponad tym wskazaniem praca jest bezpieczna. Włączyć piłę i trzymać nad jasnym

podłożem. Ostrożnie, piła nie może dotknąć podłoża! W tym celu utrzymywać ok. 20 cm odstęp bezpieczeństwa. Jeśli zauważalny jest ślad oleju, funkcja smarowania łańcucha pracuje bez zarzutu. **Jeśli nie ma śladu oleju**, wyczyścić kanał (rys. 3/poz. c) wypływu oleju lub skontaktować się z autoryzowanym serwisem.

#### 7. Montaż szyny mocującej i łańcucha tnącego (rys. 1/2/3).

##### Wyciągnąć wtyczkę z gniazdka.

**Uwaga! Przednia osłona rąk (1) musi stale znajdować się w najwyższej (pionowej) pozycji.** Szyna mocująca i łańcuch tnący są dostarczane w stanie niezmontowanym. W celu zamontowania zdjąć osłonę (10), odkręcić znajdującą się pod nią śrubę sześciokątną i zdjąć osłonę łańcucha (9). W celu ochrony przed zranieniami ostrymi elementami, w czasie montażu, napinania i sprawdzania nosić rękawice ochronne. **Zanim szyna i łańcuch zostaną zamontowane, sprawdzić kierunek cięcia zębów (rys.2)!** Przytrzymać szynę prowadzącą (11) prosto do góry i założyć łańcuch (12) zaczynając od wierzchołka szyny. **Zamontować szynę prowadzącą i łańcuch następująco:** Szynę prowadzącą z łańcuchem założyć na prowadzenie miecza (B), na bolec łańcucha (A). Łańcuch nałożyć na koło łańcucha (D) i sprawdzić, czy łańcuch został właściwie zamontowany (patrz rys.2/poz.12). Następnie założyć osłonę (9) i lekko dokręcić śrubę sześciokątną.

#### 8. Regulacja naciągu łańcucha

##### Przed wszystkimi pracami przy urządzeniu, wyciągnąć wtyczkę z gniazdka!

##### Nosić rękawice ochronne!

Pilnować, żeby łańcuch (12) leżał w rowku prowadzącym szyny (11). Naciągnąć łańcuch przekręcając koło regulacji napięcia łańcucha (E) zgodnie z ruchem wskazówek zegara (przez przekręcanie regulacji w kierunku odwrotnym do ruchu wskazówek zegara można poluzować łańcuch). Następnie mocno dokręcić śrubę sześciokątną. Jeszcze raz sprawdzić naciąg łańcucha (rys.10). **Nie napinać łańcucha nadmiernie!** Łańcuch w stanie schłodzonym powinien dać się unieść na środku szyny prowadzącej na ok. 3 mm. W momencie rozgrzania łańcuch rozciąga się i zwisa. Istnieje niebezpieczeństwo zsunięcia się łańcucha. W razie konieczności naciągnąć łańcuch. Jeśli łańcuch był napinany w rozgrzanym stanie, po zakończeniu prac cięcia należy go poluzować. W przeciwnym wypadku po schłodzeniu w związku z zaciskaniem dojdzie do powstania dużych napięć. Nowy łańcuch potrzebuje ok. 5 min. pracy jałowej. Ważne jest w takiej sytuacji odpowiednie oliwienie!

PL

Następnie sprawdzić stan naciągu, ew. doregulować.

### 9. Uzupelnianie oleju (rys. 9).

Korek wlewu oleju (3) wytrzeć przed otwarciem, aby nie doprowadzić do zanieczyszczenia zbiornika. Kontrolować stan poziomu oleju (A) **w czasie pracy piłą**. Korek wlewu oleju (3) dobrze zamknąć i dokręcić, wytrzeć ewentualnie rozlany olej.

### 10. Smarowanie łańcucha

W celu ochrony przed przedwczesnym zużyciem łańcuch piły i prowadnica powinny być równomiernie smarowane podczas pracy. Smarowanie odbywa się automatycznie. Nie wolno nigdy pracować bez smarowania łańcucha. W przypadku pracującego na sucho łańcucha nastąpi w szybkim czasie zniszczenie całego garnituru tnącego. Dlatego przed każdym rozpoczęciem pracy skontrolować funkcjonowanie smarowania łańcucha i poziom oleju (patrz rys. 9).

Nigdy nie uruchamiać piły, jeżeli poziom oleju znajduje się poniżej znaku minimum. (Rys. 9)

- Minimum - jeżeli poziom oleju widoczny jest jeszcze na ok. 5 mm nad dolną krawędzią wskaźnika, należy uzupełnić olej.
- Maksimum - dolać tyle oleju, aż wziernik będzie wypełniony.

### 11. Kontrola automatyki oleju

Przed rozpoczęciem pracy skontrolować funkcję oliwienia i stan poziomu oleju.

Włączyć piłę i trzymać nad jasnym podłożem. Ostrożnie, piła nie może dotknąć podłoża! W tym celu utrzymywać ok. 20 cm odstęp bezpieczeństwa. Jeśli zauważalny jest ślad oleju, funkcja smarowania łańcucha pracuje bez zarzutu. **Jeśli nie ma śladu oleju**, wyczyścić kanał (rys. 3/poz. c) wypływu oleju.

### 12. Olej do smarowania łańcucha

Okres użytkowania łańcucha piły i prowadnicy zależy w dużej mierze od jakości stosowanego oleju do smarowania.

Zabrania się stosowania zużytego oleju!

Należy stosować tylko przyjazny dla środowiska olej do smarowania łańcuchów. Olej do smarowania łańcuchów należy przechowywać tylko w pojemnikach odpowiadających przepisom.

### 13. Prowadnica

Prowadnica szczególnie mocno może się zużywać na zaokrągleniu i w dolnej części. Aby zapobiec jednostronnemu zużyciu prowadnicy, obracać ją po każdym ostrzeniu łańcucha.

### 14. Koło łańcucha

Obciążenie koła łańcucha (rys. 2 poz. D) jest bardzo duże. Jeśli na zębach widoczne są wyraźne ślady docierania, konieczne wymienić koło. Zużyte koło skraca żywotność łańcucha. W celu wymiany koła skontaktować się z autoryzowanym serwisem.

### 15. Osłona łańcucha

Osłonę łańcucha należy nałożyć na łańcuch i prowadnicę natychmiast po zakończeniu pracy lub na czas transportu.

### 16. Hamulec łańcucha

W przypadku odbicia piły następuje wyzwolenie hamulca łańcucha za pośrednictwem przedniej osłony rąk (1). Przednia osłona rąk (1) zostaje dociśnięta grzbietem dłoni w kierunku do przodu. Na skutek tego następuje zatrzymanie łańcucha piły lub silnika w ciągu 0,10 sekundy.

### 17. Zwalnianie hamulca łańcucha

Aby ponownie uruchomić piłę należy zwolnić blokadę łańcucha piły. Najpierw wyłączyć narzędzie. Potem odchylić do tyłu przednią osłonę rąk (1) do podstawowego ustawienia pionowego, aż zatrzaśnięcie się ona na stałe. W ten sposób hamulec łańcucha jest znowu w pełni gotowy do działania.

### 18. Ostrzenie łańcucha piły

Łańcuch piły można szybko i prawidłowo naostrzyć w handlu specjalistycznym. Do nabycia w handlu specjalistycznym są również narzędzia do ostrzenia łańcuchów (narzędzia pilniarskie), którymi można samodzielnie ostrzyć łańcuch piły. Należy przy tym przestrzegać odpowiedniej instrukcji obsługi.

Należy dbać o narzędzie z dużą starannością. Należy utrzymywać narzędzia w czystości i w naostrzonym stanie, aby móc nimi dobrze i bezpiecznie pracować. Należy przestrzegać przepisów dotyczących konserwacji oraz wskazówek w sprawie wymiany narzędzi tnących.

### 19. Włączenie (rys. 1)



**W czasie pracy piłą nosić zawsze okulary ochronne, nauszniki ochronne, rękawice ochronne i mocną odzież roboczą!**

Zakazana jest praca piłą na drabinie, na drzewie i w innych niestabilnych miejscach. Nie pracować trzy-

mając piłę ponad ramionami lub jedną ręką. Piłę używać wyłącznie w połączeniu z odpowiednim przedłużaczem – o odpowiedniej mocy izolacji i złączkach dostosowanych do pracy na zewnątrz (z dopuszczonymi kablami gumowymi), pasujący do gniazdka na urządzeniu. Dla włączenia lewa ręka obejmuje przedni uchwyt, prawa ręka obejmuje uchwyt tylni.

**Włączenie:** blokadę włącznika (4) przycisnąć kciukiem do przodu i przycisnąć włącznik / wyłącznik (B), następnie puścić blokadę (5).



Jeśli piła nie włącza się, należy zwolnić hamulec łańcucha za pomocą przedniej osłony rąk (1). W tym celu przeczytać aka-pit „Hamulec łańcucha” oraz „Zwalnianie hamulca łańcucha”.

**Od razu po włączeniu piłą pracuje z bardzo dużą prędkością!**

**Wyłączenie:** Puścić włącznik / wyłącznik (5). Piłę odłożyć dopiero w momencie, gdy łańcuch się zatrzyma! **Po każdej pracy należy:** wyczyścić łańcuch tnący i szynę prowadzącą. Złożyć osłonę łańcucha.

#### Ochrona urządzenia



**Urządzenia nie wolno używać na deszczu lub w wilgotnym otoczeniu.**



**W razie uszkodzenia przedłużacza natychmiast wyciągnąć wtyczkę z gniazdka sieciowego. Nie wolno używać uszkodzonego kabla.**

W razie uszkodzenia przedłużacza natychmiast wyciągnąć wtyczkę z gniazdka sieciowego! Nie wolno nadal używać uszkodzonego kabla. Kontrolować urządzenie pod względem uszkodzeń. - Przed użytkowaniem narzędzia sprawdzić urządzenie zabezpieczające i osłony lub ewent. lekko uszkodzone części, czy prawidłowo funkcjonują zgodnie ze swoim przeznaczeniem. Skontrolować, czy części ruchome funkcjonują prawidłowo. Wszystkie części muszą być prawidłowo zamontowane i spełniać wszystkie wymagania, aby zapewnić prawidłową pracę narzędzia. Uszkodzone urządzenia zabezpieczające, osłony i części muszą zostać natychmiast fachowo naprawione lub wymienione w autoryzowanym warsztacie serwisowym lub przez firmę ISC-GmbH, o ile nie podano inaczej w instrukcji obsługi.

#### Wskazówka dotycząca wykonywania pracy

##### Odbicie piły

- Podczas przycinania na długość należy najpierw założyć ogranicznik zębaty na przycinany kawałek drewna (patrz rys. 4).
- Przed każdym przycięciem na długość najpierw zaczepić ogranicznik zębaty i dopiero wtedy przyłożyć do drewna pracującą piłę i ciąć. Przy tej czynności piłę podnosi się do góry za tylny uchwyt, a prowadzi za pomocą przedniego uchwytu. Ogranicznik zębaty służy jako punkt obrotu. Wznowienie cięcia odbywa się przez wywarcie lekkiego nacisku na przedni uchwyt. Wycofać przy tym piłę nieco do tyłu. Przystawić niżej ogranicznik zębaty i ponownie podnieść tylny uchwyt do góry (patrz rys. 5).
- Nacięcia i cięcia wzdłużne mogą wykonywać tylko specjalnie przeszkolone osoby (zwiększone ryzyko odbicia narzędzia; patrz rys. 6).
- Cięcia wzdłużne zaczynać pod możliwie płaskim kątem. W tych przypadkach należy zachować szczególną ostrożność, gdyż nie można tu użyć ogranicznika zębatego.
- Elektryczna piła łańcuchowa podczas pilowania górną częścią przewodnicy może uderzyć w obsługującego, gdy łańcuch ulegnie zakleszczeniu. Dlatego w miarę możliwości należy pilować dolną częścią przewodnicy, gdyż w tym przypadku piła zostanie pociągnięta w kierunku od ciała do drewna (patrz rys. 7 i 8).
- Przy okrzyszowaniu pni elektryczna piła łańcuchowa powinna być podparta o pień. Nie wolno przy tym pilować końcem przewodnicy (niebezpieczeństwo odbicia; patrz rys. 6).
- Uważać na staczające się z góry pnie drzew. Odbicie!
- Do odbicia piły może dojść wtedy, gdy koniec przewodnicy (a szczególnie jej górna ćwiartka) nieumyślnie dotknie do drewna lub innych stałych przedmiotów. Elektryczna piła zostaje przy tym niekontrolowanie i z dużą energią wyrzucona w kierunku obsługującego piłę (niebezpieczeństwo zranienia!!)



#### Rys. 6

**Wypadków z piłą można uniknąć, jeśli nie piluje się końcem przewodnicy; piła może zostać błyskawicznie odrzucona do góry. Podczas pracy z piłą należy nosić kompletne wyposażenie ochronne.**

PL

**!** Zabezpiecz przedmiot obrabiany. Należy stosować zaciski do przytrzymywania piłowanych przedmiotów. Umożliwia to bezpieczną obsługę urządzenia obracając.

Skutkiem odbicia jest niekontrolowane zachowanie się piły. Stwarza to niebezpieczeństwo groźnych obrażeń. Nie piłować z luźno naciągniętym łańcuchem i tępą piłą. Nieprawidłowo naostrzony łańcuch zwiększa ryzyko odbicia piły. Nigdy nie piłować powyżej wysokości ramion.

## 20. Porady przy zastosowaniu

### Cięcie drewna (patrz rysunek 4 i 5)

Proszę przestrzegać wszystkich przepisów bezpieczeństwa i w następujący sposób ciąć drewno: Ułożyć drewno tak, aby się nie ruszało. Zabezpieczyć krótkie bloki drewna przed cięciem, wiążąc je. Ciąć tylko drewno i przedmioty z drewna. Podczas cięcia uważać na to, aby nie dotknąć piłą kamieni, gwoździ itd. Mogą one doprysnąć i uszkodzić piłę łańcuchową. Proszę unkać zetknięcia się piły z ogrodzeniem z drutu lub z ziemią. Podczas okrzesywania należy podeprzeć maszynę. Nie wolno wtedy ciąć górną krawędzią szyny. Uważać na przeszkody, takie jak: pniaki drzew, korzenie, rowy i pogórki, niebezpieczeństwo potknięcia się! Proszę przestrzegać, co następuje: Piła łańcuchowa musi obracać się bezpośrednio przed dotknięciem drewna! Włączenie: Przycisnąć blokadę przeciwwłoczeniową (4) razem z przyciskiem „włączyć/wyłączyć” (5). Przyłożyć najniższy ząb (13) do drewna. Podciągnąć piłę łańcuchową do góry za tylny uchwyt (6) i wciąć w drewno. Troszkę odsunąć piłę i głębiej wsunąć ząb (13). Uwaga przy cięciu drewna z drzazgami. Może dojść do porwania kawałków drewna. Wyłączenie: zwolnić przycisk „włączyć/wyłączyć”. Wyciągnąć wtyczkę sieciową.

**!** Piłę łańcuchową wyciągać z drewna tylko przy pracującym łańcuchu. Piłując bez ogranicznika, można zostać porwanym do przodu.

### Obalanie drzew

**Obalanie drzew jest niebezpieczne i wymaga przeszkolenia. Jeżeli jesteś początkującym lub nie jesteś wyszkolony, nie bierz się za obalanie drzew! Najpierw trzeba przejść specjalne szkolenie. (Rys. 12)**

**Należy przestrzegać przepisów BHP i postępować w następujący sposób przy obalaniu drzew:** Piłą łańcuchową można obalać tylko takie drzewa, których średnica jest mniejsza niż długość prowadnicy! Nie próbować nigdy wyciągania zakleszczonej piły z pracującym silnikiem. Zakleszczony w drzewie łańcuch piły uwolnić przy pomocy drewnianego klina!

**!** **Należy przestrzegać:** Strefa niebezpieczeństwa: upadające drzewa mogą pociągnąć za sobą inne drzewa, dlatego jako strefę niebezpieczeństwa (obszar upadku drzewa) przyjmuje się podwójną długość drzewa. (Rys. 11)

**!** **Uwaga:** Przed przystąpieniem do piłowania należy zaplanować i ustalić drogę ucieczki (A). Droga ucieczki powinna przebiegać w kierunku do tyłu od oczekiwanego kierunku upadku drzewa (B) (rys. 13).

**!** **Uwaga:** Przed wykonaniem ostatecznego cięcia obalającego należy sprawdzić, czy w strefie zagrożenia nie znajdują się gapie, zwierzęta lub przeszkody.

**Obalanie drzew jest niebezpieczne i wymaga przeszkolenia. Jeżeli jesteś początkującym lub nie jesteś wyszkolony, nie bierz się za obalanie drzew! Najpierw trzeba przejść specjalne szkolenie. (Rys. 12)**

#### Kierunek upadku drzewa:

- Najpierw obliczyć kierunek upadku drzewa na podstawie punktu ciężkości korony drzewa i kierunku wiatru. Bezpośrednio przed zetknięciem się z drewnem piła łańcuchowa powinna pracować. Włączyć piłę łańcuchową. W kierunku upadku drzewa zrobić piłą podcięcie. Po przeciwnej stronie podcięcia wykonać piłą cięcie poziome (cięcie obalające)
- Przyłożyć piłę w miejscu, gdzie ma być wykonane podcięcie obalające: Nadaje ono kierunek i prowadzi drzewo.
- Sprawdzić kierunek upadku drzewa: Jeżeli podcięcie obalające trzeba skorygować, należy zawsze nacinać na całej szerokości.
- Krzyknąć: „Uwaga, drzewo spada”.
- Dopiero teraz wykonać cięcie obalające: Należy je wykonać wyżej niż podstawa podcięcia. W porę założyć kliny.

- Pozostawić pas przelamania: Działa on, jak zawias. W przypadku przecięcia pasa przelamania, drzewo upadnie w niekontrolowany sposób.
- Drzewa nie przepiłowywać, lecz rozkładać.
- Gdy drzewo upada, należy się wycofać. Obserwować koronę drzewa, odczekać aż przestanie się huścić. Nie pracować pod odlamanymi gałęziami, które się zawiesiły.

**Nie obalać drzew:**

- gdy nie można rozpoznać szczegółów w strefie obalania, np. w mgłę, deszczu, śnieżycy lub o zmierzchu.
- kiedy nie można pewnie określić kierunku upadku drzewa na skutek wiatru lub silnych porywów wiatru. Obalanie drzew na stromych zboczach, podczas gołolodzi, na zamarznętej lub oszronionej ziemi, wolno wykonywać tylko wtedy, kiedy faktycznie stoi się pewnie na nogach.

**Wyłączenie:** Wyciągnąć wtyczkę kabla zasilającego z gniazdka.

Aby obalić drzewo należy następnie wbić klin w poziome cięcie. Przy wycofywaniu się po wykonaniu cięcia obalającego uważać na spadające gałęzie.

**Naprężone drewno**

**Rys. 10.1: Pień naprężony od góry**  
**Niebezpieczeństwo: Drzewo podrywa się do góry!**

**Rys. 10.2: Pień naprężony od dołu**  
**Niebezpieczeństwo: Drzewo spada na dół!**

**Rys. 10.3: Grube pnie i mocne naprężenie**  
**Niebezpieczeństwo: Drzewo odrzucane jest błyskawicznie z dużym impetem na bok!**

**Rys. 10.4: Pień naprężony z boku**  
**Niebezpieczeństwo: Drzewo odrzucane jest na bok.**

**Osprzęt:**

**Należy stosować wyłącznie oryginalne części**

**Konserwacja i czyszczenie**

Przed wszystkimi pracami wykonywanymi w obrębie maszyny należy wyciągnąć wtyczkę kabla zasilającego z gniazdka!

Utrzymywać czystość i drożność szczelin wentylacyjnych. Przy piłe łańcuchowej można wykonywać tylko te czynności konserwacyjne, które opisane są w instrukcji obsługi. Prace o szerszym zakresie

może wykonywać tylko autoryzowany warsztat naprawczy. Nie wolno dokonywać żadnych przeróbek w obrębie piły elektrycznej. Można w ten sposób narazić się na niebezpieczeństwo. Jeżeli maszyna pomimo starannego wykonania i kontroli ulegnie awarii, jej naprawę należy zlecić autoryzowanemu warsztatowi naprawczemu. W przypadku zapytań i zamawiania części zamiennych należy podać typ urządzenia i 9-cyfrowy numer katalogowy.

**Przechowywanie**

Piłę łańcuchową należy przechowywać w bezpieczny sposób

Niewykorzystywane elektronarzędzia należy po wyczyszczeniu przechowywać w suchym pomieszczeniu na równym podłożu, w miejscu niedostępnym dla dzieci.

**21. Zamawianie części zamiennych**

Zamawiając części zamienne, należy podać następujące dane:

- Typ urządzenia
- Nr wyrobu
- Nr identyfikacyjny urządzenia
- Nr wymaganej części zamiennej

Aktualne ceny i informacje znajdują Państwo na stronie [www.isc-gmbh.info](http://www.isc-gmbh.info)

**PL****22. Usuwanie usterek**

Usterka	Przyczyna	Usunięcie
Silnik nie pracuje	brak prądu  Hamulec łańcucha	Sprawdzić gniazdko wtykowe, przewód i wtyczkę. Uszkodzony kabel: naprawić w autoryzowanym warsztacie naprawczym. Zabrania się łączenia i izolowania kabla taśmą izolacyjną. Uszkodzone włączniki należy wymienić w autoryzowanym warsztacie naprawczym patrz punkt 16 i 17 „Hamulec łańcucha“ i „Zwalnianie hamulca łańcucha“
Łańcuch nie pracuje	Hamulec łańcucha	Sprawdzić hamulec łańcucha, ewent. zwolnić.
Słaba moc cięcia	Stępiony łańcuch Łańcuch nieprawidłowo zamontowany Naciąg łańcucha	Naostrzyć łańcuch Sprawdzić prawidłowość montażu łańcucha Sprawdzić naciąg łańcucha
Piła ciężko chodzi Łańcuch odskakuje od prowadnicy	Naciąg łańcucha	Sprawdzić naciąg łańcucha
Łańcuch się nagrzewa (suchy)	Smarowanie łańcucha	Sprawdzić poziom oleju Sprawdzić smarowanie łańcucha

Nie wolno używać elektronarzędzia, na którym nie można włączyć/wyłączyć włącznika.

W przypadku innych niesprawności należy się skontaktować z autoryzowanym warsztatem naprawczym, naszym serwisem centralnym lub ze sprzedawcą urządzenia.

## 1. Kezelési elemek

- 1 Elülső kézvédő
- 2 Elülső fogantyú
- 3 Olajtartályfedél
- 4 Bekapcsolási zár
- 5 Be-/kikapcsoló
- 6 Hátsó fogantyú
- 7 Hálózati vezeték
- 8 Kábeltartó
- 9 Lánckerék burkolat
- 10 Védősapka
- 11 Vezetősín
- 12 Fűrészlánc
- 13 Körmös ütköző

## 2. Technikai adatok

Feszültség rendszer	230 V ~ 50 Hz
Névleges teljesítmény	1800 W
A vágási hossz, max.:	40 cm
Vágási sebesség a névleges fordulatszámánál	13,5 m/s
Olajtartály-töltési mennyiség	250 ml
Súly kard+lánc nélkül	4,1 kg
Védőosztály	II / 
Garantált hangteljesítménymérték teher alatt	103 dB(A)
Hangnyomás mérték teher alatt	89 dB(A)
Gyorsítás: hátsó fogantyú teher alatt	5,3 m/s <sup>2</sup>
(mérve az EN 50144 szerint) elülső fogantyú teher alatt	4,8 m/s <sup>2</sup>

## 3. A táblák magyarázata



1. Fej, szem- és zajcsökkentőfülvédőt hordani
2. Figyelem! Olvassa el az üzemeltetési utasítást és tartsa be a figyelmeztető és biztonsági utasításokat
3. Sérült kábel esetében húzza ki a hálózati dugót!
4. Óvja a nedvességtől

**H****4. Biztonsági utasítások**

A gép használatánál figyelembe kell venni a biztonsági utasításokat. Mielőtt a gépet használná, kérjük saját biztonságának és mások biztonságának az érdekében, vegye figyelembe ezeket az utasításokat. Tárolja ezeket az utasításokat későbbi használatra egy biztos helyen. Az elektromos-láncfűrész kizárólag fa, (fás részek) fűrészelésre használja. Minden más ettől eltérő célú használat az Ön saját kockázatára történik és esetleg veszélyes. A gyártó nem vállal szavatosságot olyan károkért, amelyek a nem a meghatározásnak megfelelő használat vagy a rossz kezelés által keletkeznek.

**Biztonsági utasítások és balesetvédelem**

A láncfűrész helytelen kezelésének elkerülése érdekében, kérjük olvassa el

figyelmesen az egész használati utasítást az első üzembe vétel előtt. Minden a láncfűrész kezelésével kapcsolatos utasítás mindig az Ön biztonságára is szolgál! Hadja magát egy szakember által gyakorlatilag bevezetni!

- A láncfék kioldása előtt kapcsolja ki a készülékét.
- Halláskárosulás elkerülésének az érdekében hordjon zajcsökkentő fülvédőt, előnyösebbek az arcvédős sisakok.
- Ügyeljen munka közben egy biztos alapállásra.
- Kapcsolja ki lerakás előtt a gépet.
- A gépen történő minden féle munka előtt húzza ki a dugós csatlakozót a dugaszoló aljzatból.
- Csak kikapcsolt gépnél dugja be a dugós csatlakozást a dugaszoló aljzatba.
- A láncfűrész csak egy személynek szabad kezelnie. Más személyek tartózkodása a láncfűrész kilendülési terén belül tilos. Ügyeljen különösen a gyerekekre és a házi állatokra.
- A fűrésznek megindulásakor szabadon kell állnia.
- Fogja a láncfűrész munkáiban mind a két kezével!
- Gyerekeknek és fiatalokéknak nem szabad a láncfűrész kezelniük. E tilalom alól ki vannak véve a felügyelet alatt levő 16 éven felüli fiatalok, kiképzési célból. A fűrész csak olyan személyeknek adja tovább (kölcson), akik ezzel a típussal és ennek a kezelésével már eleve jártasak. Minden esetre adja vele a használati utasítást is oda!
- Csak annak szabad a láncfűrészsel dolgoznia, aki ki van pihenve és egészséges, tehát egy jó testi állapotban van. Ha elfáradt a munkától, akkor csináljon időben egy munkaszünetet. Alkoholt fogyasztás után nem szabad a láncfűrészsel dolgozni.
- Ha időnkint nem használja a gépet, akkor azt úgy kell féltreállítani, hogy ne legyen senki sem veszélyeztetve.
- Tegye fel minden vágásnál szilárdan a körmös ütközőt, és csak azután kezdje el a fűrészelést.
- A hálózati kábelt már eleve a kezelő személy mögött kell elvezetni.
- A kábelt a géptől mindig hátrafelé vezesse el.
- Csak originális tartozékokat használjon.
- A szabadban használt gépeknek egy hibaáram védőkapcsolón keresztül kell bekapcsolva lenniük.
- Hosszabbító kábel a szabadban: A szabadban csak ehhez engedélyezett és megfelelően megjelölt hosszabbító kábeleket használjon.
- Fűrészárú és vékony fa vágásánál használjon egy biztos tartót (fűrészbak, 4-es ábra). Nem szabad a fát felhalmozni és nem szabad más személyekkel vagy lábbal megfogatni.
- Gömbfákat biztosítani kell.
- Ferde talajon levő munkák esetén mindig a lejtő felé állni.
- A fűrészelő berendezést csak futó fűrészláncnál húzza ki a fából.
- Ha több vágást visz véghez, akkor az elektromos fűrész ki kell kapcsolni a vágások között.
- Vigyázat a repedezett fák vágásánál. Magával ránthatja a lefűrészelt fadarabokat (sérülési veszély!).
- Ne használja fel az elektromos láncfűrész leemelésre vagy ellapátolásra, a fadarabok vagy más tárgyak eltávolításánál.
- A galyaktól való megfosztási munkákat csak a kitanított személyek végezhetik el! Sérülési veszély!
- Okvetlenül ügyelni kell a feszültség alatt álló ágakra. A szabadon lógó ágakat ne alulról vágja le.
- A galyaktól való megfosztási munkákat ne a fatörzsön állva végezze el.
- Az elektromos fűrész nem szabad erdőgazdasági munkákra – tehát az erdői favágásra és galyaktól való megfosztásra – felhasználni. A fűrészvezetőnek itt, a kábelösszeköttetés miatt, nincs garantáta a szükséges mozgékonyasága és biztonsága!
- Favágásnál a dőlő fától csakis oldalt tartózkodjon.
- A ledöntő vágás utáni visszamenetelésnél ügyeljen.



ni kell az eső ágakra.

- A hegyoldalon történő munkáknál, a fűrészvezetőnek a megmunkálandó fatörzs illetve fekvő fa felett vagy mellett kell állnia.
- Ha megsérül a csatlakozóvezetékek, akkor a veszélyeztetések elkerülése érdekében, ki kell cseréltetni a gyártó vagy a vevőszolgáltatás – képviselője által.

#### A visszacsapódás elkerülése érdekében, a következők kell figyelembe venni:

- Sohasem helyezze vágáshoz a sinhegyet oda! Figyelje mindig a sinhegyet.
- Sohasem fűrészljen a sinheggyel! Vigyázat a már megkezdett vágások folytatásánál.
- A vágást egy futó láncfűrészszel kezdeni!
- A fűrészláncot mindig korrektül élesíteni.
- Ne fűrészljen sohasem több faágat egyszerre át! A galyaktól való megfosztásnál ügyeljen arra, hogy ne érintsen meg másik ágakat.
- Ügyeljen a hosztolásnál a szoroson egymás mellett fekvő fatörzsekre. Ha lehetséges, akkor használjon fűrészbakot.

#### 5. A láncfűrész szállítása

A láncfűrész szállításánál ki kell húzni a hálózati dugót és rá kell tolni a sinre és a láncra a láncvédőt. Ha a láncfűrészszel több vágást visz véghez, akkor a fűrész ki kell kapcsolni a vágások között.

Kérjük vegye figyelembe, hogy a készülékeink a meghatározásuk szerint nem kisipari, kézműipari vagy ipari üzemek területén történő bevetésre lettek tervezve. Ezért a nem vállalunk szavatosságot, ha a készülék kisipari, kézműipari vagy ipari üzemek területén valamint egyenértékű tevékenységek területén van használva.

#### 6. Üzembevetél előtt

Az áramforrás feszültségének meg kell egyeznie a gép típus tábláján megadott adatokkal. Minden munkakezdet előtt felül kell vizsgálni a láncfűrész annak kifogástalan működésére valamint előírásos üzembiztos állapotára. A munka kezdete előtt kontrollálja a láncsírozó működését és az olajállást (lásd a 9-es képet). Ha az olaj cca. 5 mm-re van az alsó széltől (a képen "Min"-nel megjelölve) akkor olajat kell beletölteni. Ez a jel felett, a biztonságos határon belül dolgozik. Bekapcsolni a láncfűrész és egy világos alap felé tartani. Vigyázat, a láncfűrésznek nem szabad megérintenie a talajt; ezért tartson egy cca. 20 cm-es biztonsági távolságot be. Ha egy növekvő olajnyom mutatkozna, akkor a láncsírozó kifogástalanul dolgozik. Ha nem mutatkozna olajnyom, akkor esetleg az olajkifutó kanálisan meg tisztítani vagy felkeresni a vevőszolgáltatást.

#### 7. A vezetősin és a fűrészlánc felszerelése (lásd az 1/2/3-as képeket)

**Nem szabad, hogy a hálózati csatlakozó be legyen dugva.**

**- Figyelembe venni! Az előlő kézdőnek (1) mindig a legfelsőbb (függőleges) helyzetben kell állnia.**

A vezetősin és a fűrészlánc nem felszerelt állapotban vannak leszállítva. Az összeszereléshez először a védőspakát (10) eltávolítani, lecsavarni az alatta fekvő 6 lapú csavart és levenni a láncburkolatot (9). Az éles vágószélek általi sérülések elleni védelemhez viseljen az összeszereléshez úgymint a megfeszítéshez és a lezárólagos felülvizsgálathoz kesztyűket. **Mielőtt most felszerelné a vezetősinét a fűrészláncsal, figyelembe kell vennie a fogak vágási irányát (lásd a 2-es képet)!** Tartsa a vezetősinet (11) hegygel merőlegesen felfelé és fektesse fel a sinhegytől kiindulva a fűrészláncot (12). **Ezután szerelje fel a vezetősinet a és a fűrészláncot a következőképpen:** A vezetősinet a fűrészláncsal a kardvezetőre (B) illetve a láncfeszítő csapszeregre (A) fektetni. A fűrészláncot a lánckerék (D) köré fektetni és leellenőrizni, hogy helyesen fel van e szerelve a lánc (lásd a 2-es képet /12-es poz.). Azután odatenni a burkolatot (9) és a hatlapú-anyaival enyhén meghúzni.

#### 8. A fűrészlánc megfeszítése

**A gépen történő mindenfajta munka előtt húzza ki a hálózati csatlakozót!**

**Viseljen védőkesztyűket!**

Ügyeljen arra, hogy a fűrészlánc (12) a sín (11) vezetőhoronyában fekdjön! A lánc most azáltal lesz helyesen megfeszítve, hogy a láncfeszítőcsavart (E) az óramutató forgási irányába csavarja (az óramutató járásával elenkező irányába történő csavarással lehet meg lazítani a láncot). Ezután feszesre húzni a 6 lapú anyát. A lánc feszességét mégegyeszer felülvizsgálni (lásd a 10-es ábrát). A fűrészláncot **nem túlságosan megfeszíteni**. Úgy kellene, hogy hideg üzemeltetési állapotban a láncot a vezetősin közepén körülbelül 3 mm-el meg lehessen emelni. Megmelegedésnél kítágul a fűrészlánc és belóg. Fenn áll a veszély, hogy a fűrészlánc leugrik. Szükség esetén utánfeszíteni. Ha a fűrészláncot forró állapotban feszíti utána, akkor a fűrész munkák befejezése után a fűrészláncot okvetlenül meg kell lazítani. Mert különben a lehűlésnél a fűrészlánc összehúzódása által nagy feszültségek keletkeznek. Egy új fűrészláncnak körülbelül 5 perci bejárati időre van szüksége. Ennél nagyon fontos az elégendő láncsírozás! A bejárás után leellenőrizni a lánc feszességét illetve utánfeszíteni.

**H****9. A láncolaj betöltése (lásd a 9-es képet)**

Az olajtartály zárófedelét (3) kinyitás előtt megtisztítani, azért hogy megakadályozza a tartály belső szennyeződését. Kontrollálja az olajtartály tartalmát, a fűrészelési munkálatok ideje alatt az olajsztímtmutatón (A) keresztül. Az olajtartály zárófedelét (3) jól bezárni és letörölni az esetleg túlfutott olajat.

**10. A lánc zsírozása**

A túlságos kopás elkerülése érdekében a fűrészláncot és a vezetősínt az üzemeltetés alatt egyenletesen zsírozni kell. A zsírozás automatikusan történik. Ne dolgozzon sohasem lánczsírozás nélkül. A szárazon futó láncnál az egész vágógarnitúra rövid időn belül erősen megkárosul. Ezért minden munkakezdet előtt kontrollálja a lánc zsírozását és az olajállást. (9-es ábra).

Ne vegye a fűrészt sohasem üzembe, ha az olajállás a minimum-jelzés alatt van. (9-es kép)

- Minimum - Ha az olajállás már csak cca. 5 mm-re látható az olajsztímtmutató alsó szélén, akkor muszáj olajat utána tölteni.
- Maximum - Az olajat feltölteni, míg a vizsgálóüveg tele nincs.

**11. Az olaj-automatikának a vizsgálata**

A munka kezdete előtt kontrollálja a lánc zsírozásának a működését és az olajállást. Bekapcsolni a láncfűrész és egy világos alap felé tartani. Vigyázat, a láncfűrésznek nem szabad megérintenie a talajt; ezért tartson be egy cca. 20 cm-es biztonsági távolságot. Ha egy növekvő olajnyom mutatkozna, akkor a lánczsírozó kifogástalanul dolgozik. Ha **nem mutatkozna az olajnyom**, akkor esetleg a olajkiútó kanálist kitisztítani vagy a vevőszolgálatot felkeresni.

**12. Lánckenőolaj**

A fűrészláncok és a vezetősínek élettartalma nagy mértékben a felhasznált kenőolaj minőségétől függ. Óreg olaj használata nem engedélyezett! Csak a környezetre nem káros lánckenőolajat használjon. A lánckenőolajat csakis az előírásoknak megfelelő tartályban tárolni.

**13. Vezetősín**

A vezetősín a megfordulónál úgy mint az alsó oldalon különlegesen nagy kopási megterhelésnek van kitéve. Az egyoldalú kopás elkerülésének az érdekében, fordítsa meg minden láncélesztés után a vezetősínt.

**14. Lánckerék**

A lánckerék igénybe vétele (2-es ábra / poz. D) különösen nagy. Ha a fogakon erős bejártási nyomok mutatkoznak, akkor ezt okvetlenül ki kell cserélni. Egy bejártótt lánckerék csökkenti a fűrészlánc élettartamát. Cseréltesse ki a lánckeréket szaküzletben vagy a vevőszolgálatánál.

**15. Láncvédő**

A láncvédőt (20) a munka befejezése után illetve a szállításkor rögtön rá kell dugni a láncra és a kardra.

**16. Láncfék**

Egy fűrészvisszacsapódásnál a láncfék működtetése az elülső kézvédőn (1) keresztül történik. Az elülső kézvédő (1) a kézhát által lesz előre nyomva. Ezáltal a láncfék a láncfűrész, illetve a motort 0,10 másodperc alatt leállítja.

**17. A láncfék kiengedése**

A fűrész újra üzemképessé tevéséhez, a fűrészlánc blokkírozását ismét ki kell engedni. Először kapcsolja ki a gépet. Azután a elülső kézvédőt (1) a merőleges kiindulási helyzetébe visszacsapni, amíg feszesen be nem retesz. Ezáltal a láncfék újra teljesen működésképes.

**18. A fűrészláncok élesítése**

A szaküzlet gyorsan és helyesen utánköszörüli az Ön fűrészláncát. A szaküzletben Ön láncélesztő berendezéseket is kap, (reszelő felszerelés), amelyekkel Ön maga is meg tudja élesíteni a fűrészláncot. Kérjük vegye figyelembe a megfelelő használati utasítást.

Ápolja gondosan a szerszámát. Tartsa élesen és tisztán a szerszámát, azért hogy jól és biztosan tudjon dolgozni. Tartsa be a karbantartási előírásokat és a szerszámcserevel kapcsolatos utasításokat.

**19. Üzembevétel (1-es kép)**

**A munkánál már eleve viseljen védőszemüveget, zajcsökkentő fülvédőt, védőkesztyűket és feszes munkaruhát!**

Tilos a létrán, fán vagy hasonlóan nem stabil helyeken való dolgozás. Ne fűrészljen vállmagasság felett és egy kézzel sem.

A fűrészt csak a készülék dugaszolójának megfelelő, engedélyezett hosszabítókábelrel használni, amely a

kinti üzemeltetésre előírt izoláció erősséggel és csatlakozásokkal (engedélyezett gumivezeték) rendelkezik. Bekapcsoláshoz a bal kéz átmarkolja az előlő fogantyút, a jobb kéz átmarkolja a hátulő fogantyút. **Bekapcsolni:** Hüvelykujjal nyomni a bekapcsolási zárat (4), nyomni a be-/kikapcsolót (B) és a bekapcsolási zárat (5) ismét elengedni.



Ha a láncfűrész nem fut, akkor ki kell oldani a láncféket az előlő kézvédő (1) által. Olvassa ehhez okvetlenül a „Láncfék” és a „Láncfék kiengedése”-i fejezeteket.

**Bekapcsolás után a láncfűrész azonnal a legnagyobb sebességgel fut.**

**Kikapcsolni:** elengedni a be-ki-kapcsolót (5). Csak akkor tegye le a láncfűrész, ha a lánc nyugalmi állapotban van! **A láncfűrészrel való minden munka után kellene hogy:** megtisztítsa a fűrészláncot és a vezetősínt. Feltegye a láncvédőt

#### Készülékvédelem



**Nem szabad a készüléket esőnél vagy nedves környezetben használni.**



**A hosszabbító kábel megsérülésénél húzza ki azonnal a hálózati dugót. Egy sérült kábelt nem szabad többet használni.**

A hosszabbító kábel megsérülésénél húzza ki azonnal a hálózati dugót. Egy sérült kábelt nem szabad többet használni. Vizsgálja felül a készüléket sérülésekre. - A szerszám használata előtt vizsgálja felül gondosan a védőberendezéseket vagy az esetleg enyhén sérült részeket azok kifogástalan és a meghatározásuknak megfelelő működésükre. Vizsgálja meg, hogy a mozgatható részek működése rendben van e. Minden résznek rendesen fel kell szerelve lennie és minden feltételt teljesíteniük kell, azért hogy garantálni tudják a készülék kifogástalan működését. A sérült védőberendezéseket és részeket azonnal szakszerűen meg kell javíttatni vagy ki kell cseréltetni egy vevőszolgálati szervíz vagy az ISC-kft által, ha a kezelés utasításban nincs más megadva.

#### Utasítás a munkához

##### A fűrész visszacsapódása

- Hosszoló vágásoknál hozzá kell helyezni a vágásra előrelátott fához a körmös ütközőt (lásd

a 4-es ábrát).

- Minden hosszoló vágás előtt szorosan hozzá kell tenni a körmös ütközőt, és csak azután, futó fűrészláncsal belefűrészelni a fába. Ennél a fűrész a hátsó fogantyúnál felhúzni és az előlő fogantyúnál vezetni. A körmös ütköző forgópontként szolgál. Az után helyezés az előlő fogantyúra gyakorolt nyhe nyomás által történik. Ennél a fűrész valamennyire visszahúzni. A körmös ütközőt mélyebre helyezni és a hátsó fogantyút ismét felhúzni (lásd az 5-ös ábrát).
- Szűrő- és hosszvágásokat csak a speciálisan kiképzett személyek végezhetik el (magasabb visszacsapódási veszély; lásd a 6-os ábrát).
- Hosszvágásokat egy lehetőleg lapos szögben kezdeni. Itt különleges óvatossággal kell eljárni, mivel a körmös ütközőt nem lehet használni.
- Az elektromos láncfűrész a sín felsőoldalával történő vágásnál a kezelő felé lökődhet, ha a fűrészlánc beszorul. Ezért kellene, hogy lehetőség szerint a sín alsóoldalával fűrészljen, mivel ennél a fűrész a testtől el a fa irányába húzza (lásd a 7-es és a 8-as ábrát).
- A galyaktól való megfosztásnál az elektromos láncfűrész lehetőleg a fatörzsön megtámasztani. Ennél nem szabad a sínhegygel fűrészlni (a visszacsapódás veszélye; lásd a 6-os ábrát).
- A közelebb guruló fatörzsökre ügyelni. Visszacsapás!
- A láncfűrész visszacsapása akkor jöhet létre, ha a sín hegye (főleg ha a felső negyed) akaratlanul fához vagy más szilárd tárgykhoz hozzáér. Ennél az elektromos fűrész nem kontrolláltan, nagy energiával, a fűrészvezető felé lökődik (sérülési veszély!)

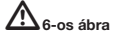

#### 6-os ábra

**El tudja kerülni a fűrészelési baleseteket, ha nem a sínhegygel fűrészeli; a fűrész villámgyorsan felcsapódhat. Viseljen a fűrészrel való munkánál egy teljes védőfelszerelést.**



#### Biztosítsa a munkadarabját.

**Használjon feszítő berendezéseket a munkadarab megfogásához. Ez a gép két kézzeli biztos kezelését teszi lehetővé.**

A visszacsapódás a fűrész nem kontrollált viselkedését hozza létre. Ezáltal fenn áll egy súlyos sérülésnek a veszélye. Ne fűrészljen laza láncfeszítéssel és tompa láncsal. Egy nem szakszerűen megélesztett lánc megnöveli a visszacsapódás veszélyét. Soha sem fűrészljen a vállmagasság felett.

**H****20. Használati tippek**

**A fa szétfűrészélése**  
(lásd a 4-es és 5-ös ábrát)

**Vegyen minden biztonsági előírást figyelembe és járjon a fa szétfűrészelésénél a következőképpen el:**

Fektesse fel a fát biztonságosan. Biztosítsa a rövid fatuskókat fűrészelés előtt, erős beszorítással. Csak fát vagy fából való tárgyakat fűrészelné. Ügyeljen a fűrészelésnél arra, hogy ne érintsen meg köveket, szögeket stb.. Ezek el lehetnek röpitve és megsérthetik a fűrészláncot. Kerülje el a fűtő fűrész érintkezését a drótkerítésekkel vagy a földel. A fának a gallyaktól való megfosztásánál lehetőleg meg kell támasztani a gépet. Ennél nem szabad a sínheggyel fűrészelné. Figyelni az olyan akadályokra mint például a fatönkökre, gyökerekre, árkokra és dombokra. Megbotlás veszély!

Vegye figyelembe:

A láncfűrésznek a fa közvetlen megérintése előtt futnia kell!

**Vegye figyelembe:**

A láncfűrésznek a fa közvetlen megérintése előtt futnia kell!

Bekapcsolni (1-es kép): Bekapcsolási zár (4) és a ki-be-kapcsolót (5) nyomni. Tegye a legelső körmöt (13) a fához oda. A láncfűrész a hátsó fogantyúnál (6) felhúzni és belefűrészelné a fába. A láncfűrész valamennyire visszahelyezni és a körmöt (13) mélyebre odatenni. Vigyázat a szilánkos fa vágásánál. Fadarabokat ránthat magával.

**Kikapcsolni:** A ki-be-kapcsolót elengedni.

**Kihúzni a hálózati dugót.**



A láncfűrész csak fűtő fűrészláncsal húzza ki a fából. Aki ütköző nélkül fűrész, az előre lehet rántva.

**Fákat kivágni**

**A fáknak a kivágása veszélyes és meg kell tanulni. Ha Ön még kezdő vagy még nincs gyakorlata, akkor el a kézzel a fák kivágásától! Járjon előtte egy tanfolyamra. (12-es ábra)**

**Vegyen minden biztonsági előírást figyelembe és járjon a fa kivágásánál a következőképpen el:**

A láncfűrészszel csakis olyan fákat vágthat ki, amelyeknek az átmérője kisebb a vezetősín hosszától! Sohasem próbálja meg, a beszorult fűrész fűtő motorral kiszabadítani. A beszorult fűrészláncot mindig egy faék által szabaddá ki!

**Vegye figyelembe:**

Veszélyeztetett tér: a dőlő fák más fákat tudnak magukkal rántani. Ezért vesszük a veszélyeztetett kömek (kidöntésnek a köre) a fahoszaknak a dupláját. (11-es ábra)

**Figyelem:**

A vágás előtt egy visszavonulási utat (A) kell tervezni és szabaddá tenni. A visszavonulási útnak hátrafelé a várt dőlési irány (B) hátulja felé kellene vezetnie. (13-as ábra).

**Figyelem:**

A végső vágás elvégzése előtt ellenőrizze le hogy vannak-e nézők, állatok vagy akadályok a döntés területén

**A dőlési irány:**

- Számolja először előre ki a dőlési irányt, a korona súlypontjának és a széliránynak a figyelembe vétele alatt. A láncfűrésznek a fa közvetlen megérintése előtt futnia kell! Bekapcsolni a láncfűrész. A fa dőlési irányába egy rovatkát fűrészelné. A rovatkával szemben lavó oldalon egy vízszintes vágást (kidöntési vágás) befűrészelné.
- Dőlési rovatkát bevágni: ez adja meg a fának az irányt és a vezetést.
- Leellenőrizni a dőlés irányát: ha korrigálni muszáj a dőlési rovatkát, akkor mindig az egész szélességben utánvágni.
- Kiáltás „Figyelem, dől a fa”.
- Csak most végezze el a döntővágást: ezt magasabban kell belevágni mint az dőlési rovatkának a talpát. Tegye időbe bele az ékeket.
- A törési szegélyt meghagyni: ez úgy hat mint egy csuklópánt. Ha átvágja a csuklópántot, akkor a fa nem ellenőrizhetően dől.
- A fát körülékezní, nem körülfűrészelné.
- Amikor a fa dől, hátralépni. Figyelni a koronának a terét, várja meg a koronának a kilengését. Ne dolgozzon tovább a lógvamaradt ágak alatt.

**Ne vágja ki a fát:**

- Ha már nem tudja felismerni a részleteket a dőlés területén belül, mint például ködnél, esőnél, hófúvásnál vagy szürkületnél.
- Ha a szél vagy szállókések miatt nem lehet biztonságosan betartani a dőlési irányt. Fa kivágásért, meredek hegyoldalokon, tükörjégnél, megfagyott vagy deres talajnál csak akkor lehet felelőséget vállalni, ha valójában biztonságosan tud állni.

**Kikapcsolni:** a hálózati dugót kihúzni.  
A döntéshez ezután egy éket kell beleverni a vízszintes vágásba. A döntési vágás utáni hátramenésnél ügyelni kell a leeső ágakra.

#### Fa feszültség alatt



- 10.1-es ábra:** A fatörzs felső része feszültség alatt áll
- Veszély:** A fa felfelé kicsapódik!
- 10.2-es ábra:** A fatörzs alsó része feszültség alatt áll
- Veszély:** A fa lefelé kicsapódik!
- 10.3-as ábra:** Erős fatörzsök és erős feszültség
- Veszély:** A fa villámszerűen és óriási erővel csapódik ki!
- Abb. 10.4:** A fatörzs oldalról áll feszültség alatt
- Veszély:** A fa oldalra kicsapódik.

#### Karbantartás és tisztítás

A gépen történő bármilyen fajta munkánál húzza ki a dugót a dugaszoló aljzathól!  
Tartsa szabadon és tisztán a szellőztetőnyílásokat.  
A láncfűrészben csak karbantartási munkálatokat szabad véghezvinni, azokat ameljek a használati utasításban le vannak írva. Ezeket túlhaladó munkálatokat a vevőszolgáltatásnak kell elvégeznie. Az elektromos fűrészben nem szabad semmilyen változtatásokat elvégezni. Mert azáltal a saját biztonságát veszélyeztetheti. Ha a gép a gondos gyártási és vizsgálati eljárás ellenére egyszer kihagyta, akkor a javítást egy autorizált vevőszolgáltatási műhely által kell elvégeztetni. Viszontkérdéseknél és a pótalkatrészek megrendelésénél kérjük adja meg a típusmegnevezést úgy mint a 9 jegyű megrendelési számot.

#### Megőrzőhely

Őrizze meg a láncfűrészét egy biztos helyen  
A nem használt szerszámokat egy megtisztított egyenes felületen, egy száraz teremben, a gyerekek számára nem elérhető helyen kell megőrizni.

#### 21. Pótalkatrészek megrendelése

A pótalkatrészek megrendelésénél a következő adatokat kell megadni

- A készülék típusát
- A készülék cikkszámát
- A készülék ident-számát
- A szükséges pótalkatrész pótalkatrész-számát

Aktuális árak és információk a [www.isc-gmbh.info](http://www.isc-gmbh.info) alatt találhatóak.

**H****22. Zavarok elhárítása**

Zavar	Ok	Elhárítás
A motor nem működik	Nincs áram  Láncfék	Megvizsgálni a dugaszoló aljzatot, kábelt, vezetékét, dugót. Kábelkár: a vevőszolgáltatás által megjavíttatni. Tiltva van a kábelt egy szigetelő szalaggal megfoltozni. A sérült csatlakozásokat a vevőszolgáltatási műhelyekben ki kell cseréltetni. Lásd a 16-os és a 17-es pontokat „Láncfék” és „A láncfék kiengedése”
Nem fut a lánc	Láncfék	Megvizsgálni a láncféket, esetleg kiengedni.
Rossz vágási teljesítmény	A lánc tompa A lánc rosszul van felszelve Láncfeszesség	Megélesíteni a láncot A lánc felszerelésnek a helyességét megvizsgálni Megvizsgálni a lánc feszességét
Nehezen fut a fűrész Leugrik a lánc a kardról	Láncfeszesség	Megvizsgálni a lánc feszességét
Felforrósodik a lánc (száraz)	Láncsirozás	Megvizsgálni az olajállást Megvizsgálni a láncsirozást.

Ne használjon olyan szerszámot amelynél nem lehet kapcsolni a ki/be kapcsolót.

Minden más fajta hibás működésnél, kérjük lépjen egy autorizált vevőszolgáltatási szervvel, a központi szervizünkkel vagy az Ön kereskedőjével kapcsolatba.

## 1. Elementi za upravljanje

- 1 Prednja zaštita ruke
- 2 Prednja ručka
- 3 Poklopac na spremniku za ulje
- 4 Blokada uključivanja
- 5 Sklopka za uključenje/isključenje
- 6 Stražnja ručka
- 7 Mrežni kabel
- 8 Držač kabela
- 9 Poklopac lančanika
- 10 Zaštitna kapa
- 11 Vodilica
- 12 Lanac pile
- 13 Čeljusni graničnik

## 2. Tehnički podaci

Nazivni napon	230 V ~ 50 Hz
Nazivna snaga	1800 W
Duljina reza, max.:	40 cm
Brzina reza pri nazivnom broju okretaja	13,5 m/s
Kapacitet spremnika za ulje	250 ml
Težina bez mača + lanca	4,1 kg
Razred zaštite	II / 
Garantirana razina zvučne snage pod opterećenjem	103 dB(A)
Razina zvučnog tlaka pod opterećenjem	89 dB(A)
Ubrzanje: stražnja ručka pod opterećenjem	5,3 m/s <sup>2</sup>
(odredjeno po EN 50144) prednja ručka pod opterećenjem	4,8 m/s <sup>2</sup>

## 3. Tumačenje natpisnih pločica

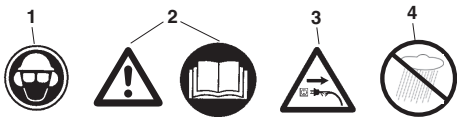

1. Nosite zaštitni šljem, naočale i zaštitu za sluh.
2. Pažnja! Pročitajte upute za uporabu i pridržavajte se sigurnosnih napomena i upozorenja!
3. U slučaju oštećenog kabela, izvucite mrežni utikač!
4. Zaštititi od vlage.

#### 4. Sigurnosne upute



Pri upotrebi stroja treba uvažiti sigurnosne upute. Molimo da radi svoje sigurnosti i sigurnosti drugih uvažite ove upute prije upotrebe stroja. Dobro čuvajte ove upute za kasniju upotrebu. Upotrijebite električnu lančanu pilu isključivo za rezanje drva (drvenih dijelova). Svi drugi načini primjene ne idu na vlastit rizik, a mogu biti opasni. Proizvođač ne odgovara za štete koje su nastale usljed nenamjenske upotrebe ili pogrešnog rukovanja.



##### Sigurnosne upute i sprečavanje nezgoda

Molimo da prije prve upotrebe pažljivo pročitate čitav naputak za uporabu, radi izbjegavanja pogrešnog rukovanja lančanom pilom. Sve upute za rukovanje lančanom pilom uvijek služe i Vašoj osobnoj sigurnosti! Zamolite stručnjaka da vam pokaže kako se radi s pilom!

- Prije otpuštanja kočnice lanca isključite uređaj.
- U svrhu sprečavanja oštećenja sluha nosite zaštitu od buke; preporučujemo i šljemove sa zaštitom za lice.
- Prilikom rada pripaziti na stabilnost.
- Prije odlaganja isključite stroj.
- Prije svih radova na stroju izvucite utikač iz utičnice.
- Utikač utaknite u utičnicu samo kad je stroj isključen.
- Lančanom pilom smije rukovati samo jedna osoba. Drugim osobama zabranjeno je zadržavanje u polumjeru rada lančane pile. Posebno obratite pažnju na djecu i kućne ljubimce.
- Prilikom pokretanja pila mora biti slobodna.
- Lančana pila se kod rada mora čvrsto držati objema rukama!
- Djeca i mladež ne smiju koristiti lančanu pilu. Izuzetak od te zabrane je mladež starija od 16 godina koja pod nadzorom može raditi u svrhu izobrazbe. Pila se smije dati (posuditi) samo osobama koje su temeljito upoznate s tim tipom pile i njezinim rukovanjem. U svakom slučaju imajte pri ruci upute za uporabu!
- S lančanom pilom smije raditi samo smirena i zdrava osoba, dakle osoba dobre tjelesne kondicije. Ako ste se tijekom rada umorili, pravovremeno napravite stanku. Nakon uživanja alkohola ne smije se raditi lančanom pilom.
- Ako se stroj povremeno ne koristi, odložite ga tako da za nikoga ne predstavlja opasnost!
- Kod svakog rezanja čvrsto namjestite graničnik

čeljusti i tek onda počnite rezati.

- Mrežni kabel načelno treba biti iza osobe koja koristi pilu.
- Kabel uvijek odmičite straga od stroja.
- Koristite samo originalni pribor.
- Uređaji koji se koriste na otvorenom moraju se priključiti preko zaštitne strujne sklopke.
- Produžni kabel na otvorenom: Na otvorenom koristite samo za to dopušteni i na odgovarajući način označeni produžni kabel.
- Kod rezanja ogrjevnog i tankog drva koristite sigurne podloge (nogare, sl. 4). Drvo se ne smije slagati na hrpu i druga osoba ga ne smije državati nogom.
- Okrugla drva treba osigurati.
- Kod radova na kosoj podlozi uvijek se okrenite prema kosini.
- Napravu za rezanje izvucite iz drva samo kad lanac pile radi.
- Izvodite li više rezova, električnu pilu treba isključiti između rezova.
- Oprez kod rezanja raspucanog drva. Pila može povući odrezane komade drva (opasnost od ozljeđivanja!).
- Električna lančana pila ne smije se koristiti za podizanje ili odgrtanje kod uklanjanja komada drva i ostalih predmeta.
- Radove uklanjanja grana smije izvoditi samo školovano osoblje! Opasnost od ozljeđivanja!
- Obavezno treba obratiti pažnju na napete grane. Ne krećite se ispod grana koje vise.
- Radove uklanjanja grana ne izvodite stojeći na stablu.
- Električna pila se ne smije koristiti za šumarske radove – dakle za obaranje i uklanjanje granja u šumi. Potrebna pokretljivost i sigurnost korisnika pile nije zajamčena kabelskim spojem!
- Prilikom obaranja drva stojte samo bočno od drva koje pada.
- Kod vraćanja stablu nakon reza za obaranje treba pripaziti na grane koje padaju.
- Kod radova na padini korisnik pile treba stajati iznad ili bočno od stabla za obradu odnosno stabla koje leži.
- Oštetiti li se priključni vod, proizvođač ili njegova servisna služba mora ga zamijeniti kako bi se izbjegle opasnosti.

##### Radí sprečavanja povratnog udara treba uzeti u obzir sljedeće:

- Nikada ne počinjite rez s vrhom mača! Uvijek gledajte vrh mača.
- Nikada ne režite s vrhom mača! Pažnja pri nastavljanju već počelih rezova.
- Počnite rez s uključenom pilom!
- Uvijek dobro naoštrite lanac pile.



- Nikada ne režite više grana odjednom! Prilikom otpiljivanja grane pazite da se ne diraju druge grane.
- Pri poprečnim rezovima pazite na debla koja stoje blizu. Ukoliko je moguće, koristite kozlič.

### 5. Transport lančane pile

Za transport lančane pile se mora izvaditi utikač iz utičnice, a korice se moraju navući na mač i lanac. Kada se s lančanom pilom izvodi više rezova, pila se između rezova mora isključiti.

Molimo da obratite pažnju na to da naši uređaji nisu konstruirani za korištenje u komercijalne svrhe kao ni u obrtu i industriji. Ne preuzimamo jamstvo ako se uređaj koristi u obrtničkim ili industrijskim pogonima i sličnim djelatnostima.

### 6. Prije puštanja u pogon

Napon izvora struje mora dogovarati podacima na tipskoj pločici stroja. Prije svakog početka rada provjerite besprijekorno funkcioniranje lančane pile i je li njezino stanje sigurno za rad u skladu s propisima. Prije početka rada prekontrolirajte funkciju podmazivanja lanca i razinu ulja (vidi sl. 9). Nalazi li se razina ulja oko 5 mm ispod donjeg ruba (na slici označeno s "Min") morate natočiti ulje. Ako je razina iznad te oznake, radite u sigurnom području.

Uključite lančanu pilu i držite je iznad svijetle površine. Oprez, lančana pila ne smije dodirivati tlo, zbog toga držite sigurnosni razmak od oko 20 cm. Vidi li se jači trag ulja, znači da podmazivanje lanca radi besprijekorno. Ako traga ulja nema, eventualno očistite kanal za istjecanje ulja ili potražite pomoć servisne službe.

### 7. Montaža vodilice i lanca pile (vidi sliku 1/2/3)

**Mrežni utikač ne smije biti utaknut.**

**- Obratite pažnju! Prednja zaštitna ruke (1) mora uvijek biti u gornjem (okomitom) položaju.**

Vodilica i lanac pile isporučuju se u nemontiranom stanju. U svrhu montaže prvo uklonite zaštitnu kapu (10), odvrnite šesterokutni vijak koji se nalazi s donje strane i skinite poklopac lanca (9). Za zaštitu od ozljeđivanja oštricama prilikom montaže i zatezanja te konačno provjere pile, potrebno je nositi zaštitne rukavice. **Prije nego montirate vodilicu s lancem pile, morate obratiti pažnju na smjer rezanja zubaca (vidi sliku 2)!** Vodilicu (11) s vrhom držite okomito oprema gore i položite lanac pile (12), počevši od vrha vodilice. **Zatim montirajte vodilicu i lanac pile na sljedeći način:**

Vodilicu s lancem pile položite na vodilicu sablje (B) odnosno svornjaka za zatezanje lanca (A). Lanac pile

položite oko lančanika (D) i provjerite je li lanac ispravno montiran (vidi sliku 2/poz.12). Stavite poklopac (9) i lagano pritegnite šesterokutnom maticom.

### 8. Zatezanje lanca pile

**Prije svih radova na stroju izvucite mrežni utikač! Nosite zaštitne rukavice!**

Pripazite na to da lanac pile (12) leži u utoru vodilice (11)! Lanac se pravilno zateže tako da se vijak za zatezanje lanca (E) okreće u smjeru kazaljke na satu (okretanjem u suprotnom smjeru možete olabaviti lanac). Na kraju pritegnite šesterokutnu maticu. Još jednom provjerite napetost lanca (vidi sl. 10). Lanac pile **nemojte previše zategnuti**. Lanac bi se u hladnom stanju trebao nadignuti u sredini vodilice 3 mm. Kod zagrijavanja lanac se isteže i visi. Postoji opasnost da se lanac pile odvoji. Po potrebi ga dodatno zategnite. Zateže li se lanac pile naknadno u vrućem stanju, nakon završetka radova rezanja obavezno se mora otpustiti. U suprotnom bi kod hladjenja zbog stezanja lanca pile nastala velika naprežanja. Vrijeme uhodavanja novog lanca iznosi oko 5 minuta. Pritom je vrlo važno dostatno podmazivanje lanca! Nakon uhodavanja provjerite napetost lanca i eventualno ga dodatno zategnite.

### 9. Punjenje ulja za lanac (vidi sliku 9)

Prije otvaranja očistite zatvarač spremnika za ulje (3) da biste izbjegli ulazak nečistoća u spremnik. Tijekom rezanja pilom kontrolirajte sadržaj spremnika ulja na prikazu razine (A). Dobro zatvorite čep spremnika za ulje (3) i obrišite eventualno proliveno ulje.

### 10. Podmazivanje lanca

Radi zaštite od prekomjernog trošenja se lanac pile i mač za vrijeme rada moraju ravnomjerno podmazivati. Podmazivanje se vrši automatski. Nikada ne radite bez podmazivanja lanca. Pri suhom okretanju lanca će se cijela rezna oprema jako oštetiti za kratko vrijeme. Zato prije svakog otpočinjenja rada kontrolirajte podmazivanje lanca i razinu ulja (slika 9). Nikada ne uključujte pilu kada se razina ulja nalazi ispod označenog minimuma (slika 9).

- Minimum - Kada je ulje vidljivo još samo oko 5 mm nad donjim rubom uljokaza ulje se mora donapuniti.
- Maksimum - donapunite ulje dok kontrolni porzorič nije napunjen.

HR/  
BIH

### 11. Provjera automatskog podmazivanja

Prije početka rada provjerite podmazivanje lanca i razinu ulja. Uključite lančanu pilu i držite je iznad svijetle površine. Oprez, lančana pila ne smije dodirivati tlo; zbog toga držite sigurnosni razmak od oko 20 cm. Vidi li se jači trag ulja, znači da podmazivanje lanca radi besprijekorno. Ako traga ulja nema, eventualno očistite kanal za istjecanje ulja ili potražite pomoć servisne službe.

### 12. Ulje za podmazivanje lanca

Vijek trajanja lanca pile i mačeva u velikoj mjeri ovisi o kvaliteti upotrijebljenog maziva. Upotreba rabljenog ulja nije dopuštena! Upotrijebite samo ekološko povoljno ulje za podmazivanje lanca. Uskladištite ulje za podmazivanje lanca samo u propisanim posudama.

### 13. Vodilica

Na zavoju kao i na donjoj strani vodilica je izložena naročito velikom trošenju. Da biste izbjegli jednostrano trošenje vodilice, okrenite je nakon svakog brušenja lanca.

### 14. Lančanik

Posebno je veliko opterećenje lančanika (sl. 2/poz. D). Pokazuju li zubi tragove velike istrošenosti, obavezno ih zamijenite. Istrošen lančanik smanjuje vijek trajanja lančane pile. Zamjenu lančanika prepustite specijaliziranoj trgovini ili servisnoj službi.

### 15. Korice za mač

Korice za mač se odmah nakon završetka rada odnosno prilikom transporta moraju navući preko lanca i mača.

### 16. Kočnica lanca

U slučaju povratnog udara pile se preko prednjeg štitnika ruke (1) aktivira kočnica lanca. Prednji štitnik ruke (1) se nadlanicom pritišće unaprijed. Time kočnica lanca zaustavlja lančanu pilu odnosno motor kroz 0,10 sek.

### 17. Deaktiviranje kočnice lanca

Radi ponovnog dovodjenja pile u pripravno stanje, lanac pile se mora deblokirati. Ponajprije isključite pilu. Zatim vratite prednji štitnik ruke (1) u svoj početni položaj dok ne uskoči u svoj položaj. Time je kočnica pile opet pripravna za rad.

### 18. Oštrenje lanaca pile

Vaš lanac pile će se u specijaliziranim trgovinama brzo i pravilno naoštiti. U specijaliziranim trgovinama možete također kupiti naprave za oštrenje (turpije) kojima možete sami naoštiti lanac pile. Uvažite dotične naputke za uporabu.

Njeguajte svoj alat brižljivo.

Održite svoj alat u oštrom i čistom stanju da možete dobro i sigurno raditi. Držite se propisa za održavanje i uputa za zamjenjivanje alata.

### 19. Puštanje u pogon (slika 1)



**Prilikom rada nosite zaštitne naočale, rukavice i zaštitu za sluh kao i čvrstu radnu odjeću!**

Zabranjeni su radovi na ljestvama, drvetu ili sličnim nestabilnim mjestima. Ne režite iznad visine ramena niti samo jednom rukom.

Pilu koristite samo s dopuštenim produžnim kabelom s propisanom izolacijom i spojka za pogon na otvorenom (dopušten gumeni kabel) prilagodjenima utikaču uređaja. Da biste uključili uređaj, lijevom rukom uhvatite prednju ručku a desnom stražnju.

Uključivanje: Palcem pritisnite blokadu uključivanja (4), pritisnite sklopku za uključivanje/isključivanje (B) te opet pustite blokadu uključivanja (5).



Ako se lančana pila ne pokrene, morate otpustiti kočnicu lanca pomoću prednje zaštite za ruku (1). Za to obavezno pročitajte odlomak „Kočnica lanca“ i „Otpuštanje kočnice lanca“.

Nakon uključivanja lančana pila odmah radi najvećom brzinom.

Isključivanje: pustite sklopku za uključivanje/isključivanje (5). Lančanu pilu odložite tek kad se lanac potpuno zaustavi! Nakon svakog rada s lančanom pilom trebate: očistiti lanac pile i vodilicu. Stavite zaštitu za lanac.

#### Zaštita uređaja



**Uređaj se ne smije koristiti na kiši ili vlazi.**



**Kod oštećenja produžnog kabela odmah izvucite mrežni utikač. Oštećeni kabel više ne smijete koristiti.**

Provjerite pilu glede mogućih oštećenja. - Prije upotrebe alata treba bržljivo ispitati da li zaštitne naprave ili eventualno malo oštećeni dijelovi rade besprijekorno i shodno svojoj namjeni. Provjerite da li je funkcija pokretnih dijelova u redu. Svi dijelovi moraju biti ispravno montirani i ispuniti sve uvjete da bi osigurali ispravan rad pile. Oštećene zaštitne naprave i dijelove odmah treba stručno popraviti ili zamijeniti servisna radionica ili ISC-GmbH, ukoliko nije drukčije navedeno u naputku za upotrebu.

#### Uputa za rad

##### Povratni udar pile

- Kod uzdužnog rezanja graničnik čeljusti mora se namjestiti prema drvu koje će se rezati (vidi sl. 4).
- Kod svakog uzdužnog rezanja čvrsto namjestite graničnik čeljusti, tek onda s lancem pile u pogonu započnite rezati u drvo. Pila se pritom na stražnjoj ručki vuče prema gore, a prednjom ručkom se vodi. Graničnik čeljusti služi kao okretišta. Ponovno namještanje izvodi se laganim pritiskom na prednju ručku. Pila se pritom malo povuče natrag. Namjestite graničnik čeljusti nešto niže i ponovno povucite stražnju ručku prema gore (vidi sl. 5).
- Ubodne i uzdužne rezove smije izvoditi samo specijalno školovano osoblje (povećana opasnost od povratnog udara; vidi sl. 6).
- Uzdužne rezove izvodite pod što ravnijim kutom. Ovdje treba naročito pažljivo postupati jer se ne može koristiti graničnik čeljusti.
- Ako lanac zapne, električna lančana pila može prilikom rezanja s gornjom stranom vodilice udariti u smjeru korisnika. Zbog toga bi se po mogućnosti trebalo rezati s donjom stranom vodilice tako da se pila vuče od tijela u smjeru drva (vidi sl. 7. i 8).
- Prilikom uklanjanja grana električnu lančanu pilu što više oslanjati na stablo. Pritom ne smijete rezati s vrhom vodilice (opasnost od povratnog udara; vidi sl.6).
- Pripazite na stablo koje se može kotrljati. Povratni udarac!
- Povratni udarac lančane pile može nastati ako vrh vodilice (naročito gornja četvrtina) nekontrolirano dodirne drvo ili druge čvrste predmete. Električna pila se pritom s povećanom energijom nekontrolirano odbije u smjeru korisnika pile

(opasnost od ozljedjivanja!)



#### Sl. 6

**Nezgode s pilom izbjeći ćete ako ne režete s vrhom vodilice; pila može u trenu odskočiti uvis. Kod radova s pilom nosite kompletnu zaštitnu opremu.**



#### Osigurajte radni komad.

**Da biste fiksirali radni komad, koristite stezne naprave. Tako Vam je omogućeno sigurno korištenje stroja objema rukama.**

Povratni udarac uzrokuje nekontrolirano ponašanje pile. Zbog toga nastaje opasnost od teškog ozljedjivanja. Ne režite kod slabe napetosti lanca ili kad je lanac tup. Nestručno naoštren lanac povećava opasnost od povratnog udara. Nikad ne režite iznad visine ramena.

#### 20. Upute za primjenu

##### Rezanje drva (vidi slike 4 i 5)

##### Uvažite sve sigurnosne propise i pri rezanju drva postupajte na sljedeći način:

Postavite drvo tako da sigurno stoji. Kratke komade drva prije piljenja pričvrstite stezanjem. Pilite samo drvo ili drvene predmete. Pri piljenju pazite da se ne diraju kamenje, čavli itd. Isti bi se mogli izbaciti i oštetiti lanac pile. Izbjegnite kontakt uključene pile s žičanim ogradama ili tlom. Prilikom skresanja grana po mogućnosti treba poduprijeti stroj. Pri tome se ne smije rezati s vrhom mača. Pazite na prepreke kao što su panjevi, korijeni, rovovi i humke! Opasnost da izgubite ravnotežu!

Obratite pažnju na sljedeće:

Lanac pile se mora okretati neposredno prije dodira s drvom!

##### Obratite pažnju:

Lančana pila mora raditi neposredno prije dodirivanja drva!

Uključivanje (slika 1): pritisnite blokadu uključivanja (4) i sklopku za uključivanje/isključivanje (5). Donju čeljust (13) namjestite na drvo. Podignite lančanu pilu za stražnju ručku (6) i urežite pilom u drvo. Malo vratite pilu i dublje namjestite čeljust (13). Oprez kod rezanja raspucanog drva. Pila može povući odrezane komade drva.

Isključivanje: pustite sklopku za uključivanje/isključivanje.

Izvucite mrežni utikač

**HR/  
BIH**

Lančanu pilu izvucite iz drva samo kad lanac pile radi. Tko radi bez graničnika, može se ozlijediti sprijeda.

**Obaranje stabala**

**Obaranje stabala je opasno i mora se naučiti. Ukoliko ste početnik ili nemate iskustvo, odustanite od obaranja stabala! Prethodno pohađajte tečaj. (slika 12)**

**Uvažite sve sigurnosne propise i pri obaranju stabala postupajte na sljedeći način:**

S lančanom pilom smijete sjeći samo stabla promjer kojih je manji od duljine mača! Nikada ne pokušavajte, da oslobodite zaglavljenu pilu dok je motor uključen. Oslobodite zaglavljenu pilu pomoću drvenog klina!

**Obratite pažnju na sljedeće:**

**Zona opasnosti:** Stabla koja padaju mogu oboriti još druga stabla. Zato za zonu opasnosti (zonu obaranja) valja računati dvostruka visina stabla. (slika 11)

**Pažnja:**

Prije rezanja mora se isplanirati i osloboditi područje za slučaj bijega od padajućeg drveta (A). Područje bijega treba prolaziti unatrag u suprotnom smjeru od očekivanog smjera pada stabla (B) (sl. 13).

**Pažnja:**

Prije izvodjenja konačnog reza provjerite nalaže li se u području pada stabla gledatelji, životinje ili prepreke

**Pravac padanja stabla:**

- Unaprijed obračunajte pravac padanja stabla uzimajući u obzir težište krošnje i pravac vjetra. Lanac pile se mora okretati neposredno prije dodira s drvom. Uključite lančanu pilu. Urežite zasjek na strani smjera padanja stabla. S suprotne strane zasjeka izvodite vodoravan rez (urez za obaranje stabla).
- Izrežite zasjek: zasjek stablo usmjerava pri padanju.
- Provjerite pravac padanja: Ukoliko morate korigirati zasjek, uvijek režite po cijeloj njegovoj širini.
- Viknite „Stablo pada“.
- Tek sada izvedite vodoravan urez sa suprotne

strane: Izvodite se iznad dna zasjeka. Postavite klinove na vrijeme.

- Ostavite most između ureza i zasjeka: on djeluje kao šarka. Kada prekinete most, stablo pada nekontrolirano.
- Oborite stablo zabijanjem klina, nemojte ga otpiliti.
- Kada stablo pada, odmaknite se unazad. Pratite predio krošnji, sačekajte dok krošnje ne stoje opet mirne. Ne nastavljajte rad pod slomljenim granama koje su ostale u krošnjama.

**Ne sijećite stabla:**

- kada ne možete više vidjeti pojedinosti u zoni opasnosti, npr. u magli, kiši, snijegu ili sumraku.
- kada se smjer padanja stabla ne može točno odrediti zbog vjetra ili jakih udaraca vjetra. Obaranje stabala na strmini, pri poledici, na zmrzutom ili injem pokrivotu tlu je dozvoljeno samo kada stvarno možete sigurno stajati.

**Isključivanje:** Izvadite utikač iz utičnice.

Za obaranje stabla morate zabijati klin u vodoravni urez. Pri stupanju unazad nakon izvodjenja vodoravnog ureza morate paziti na padajuće grane.

**Drvo pod naprezanjem**

**Slika 10.1: Gornja strana debla pod naprezanjem**  
**Opasnost: Stablo udara prema gore!**

**Slika 10.2: Donja strana debla pod naprezanjem**  
**Opasnost: Stablo udara prema dole!**

**Slika 10.3: Debela debla i veliko naprezanje**  
**Opasnost: Stablo udara munjevito s ogromnom snagom!**

**Slika 10.4: Deblo bočno pod naprezanjem**  
**Opasnost: Stablo udara na stranu.**

**Održavanje i čišćenje**

Prije svih radova na stroju izvadite utikač iz utičnice! Ventilacijski otvori moraju biti slobodni i čisti. Na lančanoj pili se smiju izvoditi samo radovi održavanja koji su opisani u naputku za uporabu. Druge radove mora izvoditi servisna služba. Ne smiju se izvršiti nikakve izmjene na lančanoj pili. Time biste mogli dovesti u opasnost svoju vlastitu sigurnost. Ukoliko se usprkos kvalitetnim proizvodnim i ispitnim postupcima dešava da stroj otkaže, popravak mora

izvoditi ovlaštena servisna radionica. U slučaju pitanja i pri narudžbi rezervnih dijelova molimo da navedete oznaku tipa, te 9-znamenasti broj za narudžbu i identifikacijski broj.

#### **Pospremanje**

Čuvajte lančanu pilu na sigurnom mjestu. Dok se ne upotrebljava, očišćeni alat treba pospremati na ravnoj površini, u suhoj prostoriji, nedostupan za djecu.

#### **21. Naručivanje rezervnih dijelova**

Prilikom naručivanja rezervnih dijelova su potrebni sljedeći podaci:

- Tip uređaja
- Broj artikla uređaja
- Ident. broj uređaja
- Broj potrebnog rezervnog dijela

Aktualne cijene i informacije potražite na web-adresi [www.isc-gmbh.info](http://www.isc-gmbh.info)

**HR/  
BIH****22.. Otklanjanje smetnji**

Smetnja	Uzrok	Otklanjanje
Motor ne starta	Nema struje  Kočnica lanca	Provjerite utičnicu, kabel, dovod struje, utikač. Oštećenje kabela: mora popraviti servisna služba. Zabranjeno je da se kabel krpi i zolacijskom vrpcom. Oštećeni prekidači se moraju zamijeniti u radionici servisne službe. vidi točku 16 i 17 „Kočnica lanca“ i „Deaktiviranje kočnice lanca“
Lanac se ne okreće	Kočnica lanca	Provjerite kočnicu lanca, po potrebi ga deaktivirajte
Loš učinak pri rezanju	Lanac je tup Lanac je pogrešno montiran Zatezanje lanca	Naoštrite lanac Provjerite je li lanac ispravno montiran Provjerite zatezanje lanca
Pila se teško okreće Lanac pada sa mača	Zatezanje lanca	Provjerite zatezanje lanca
Lanac je jako zagrijava (postaje suha)	Podmazivanje lanca	Provjerite razinu ulja Provjerite podmazivanje lanca.

Ne upotrebljavajte alat u kojega se prekidač ne da uklopiti/isklopiti

U slučaju svih drugih poremećaja molimo da kontaktirate ovlaštenu servisnu radionicu, našu centralnu servisnu službu ili svoga trgovca.

ISC GmbH  
Eschenstraße 6  
D-94405 Landau/Isar

## Konformitätserklärung



- |   |  |
|---|--|
| <ul style="list-style-type: none"> <li>Ⓒ erklårt folgende Konformität gemäß EU-Richtlinie und Normen für Artikel</li> <li>Ⓓ declares conformity with the EU Directive and standards marked below for the article</li> <li>Ⓔ déclare la conformité suivante selon la directive CE et les normes concernant l'article</li> <li>Ⓕ verklaart de volgende conformiteit in overeenstemming met de EU-richtlijn en normen voor het artikel</li> <li>Ⓖ declara la siguiente conformidad a tenor de la directiva y normas de la UE para el artículo</li> <li>Ⓗ declara a seguinte conformidade de acordo com a directiva CE e normas para o artigo</li> <li>Ⓙ förklarar följande överensstämmelse enl. EU-direktiv och standarder för artikeln</li> <li>Ⓚ ilmoittaa seuraavaa Euroopan unionin direktiivien ja normien mukaista yhdenmukaisuutta tuotteelle</li> <li>Ⓛ erklærer herved følgende samsvar med EU-direktiv og standarder for artikkel</li> <li>Ⓜ заявляет о соответствии товара</li> <li>Ⓝ следующим директивам и нормам ЕС</li> <li>Ⓟ изјављује слjedeću uskladenost s odredbama i normama EU za artikl.</li> <li>Ⓡ declară următoarea conformitate cu linia directoare CE și normele valabile pentru articolul.</li> <li>Ⓢ үрүн илe илгий оларак АВ Yөнетмелликери ve Normları gereğince aşığadaki uygunluk açikla maları sunar.</li> <li>Ⓣ ὀλοκὸν τὴν ἐκδόουθη συμφωνία με τὴν ὀδηγία ΕΕ καὶ τὰ πρότυπα γιὰ τὸ προϊόν</li> </ul> | <ul style="list-style-type: none"> <li>Ⓛ dichiara la seguente conformità secondo la direttiva UE e le norme per l'articolo</li> <li>Ⓜ atterer følgende overensstemmelse i henhold til EU-direktiv og standarder for produkt</li> <li>Ⓝ prohlašuje následující shodu podle směrnice EU a norem pro výrobek.</li> <li>Ⓟ a következő konformitást jelenti ki a termékek-re vonatkozó EU-irányvonalak és normák szerint</li> <li>Ⓡ pojasnjuje sledečo skladnost po smernici EU in normah za artikel.</li> <li>Ⓢ deklaruje zgodnost wymienionego ponizej artykułu z następującymi normami na podstawie dyrektywy WE.</li> <li>Ⓣ vydáva nasledujúce prehlásenie o zhode podľa smernice EÚ a noriem pre výrobok.</li> <li>Ⓛ декларира следното съответствие съгласно директивите и нормите на ЕС за продукта.</li> <li>Ⓝ заявляє про відповідність згідно з Директивою ЄС та стандартами, чинними для даного товару</li> <li>Ⓟ deklareerib vastavuse järgnevalele EL direktiivi dele ja normidele</li> <li>Ⓡ deklaruoja atitiktį pagal ES direktyvas ir normas straipsniui</li> <li>Ⓢ izjavljuje sledeći konformitet u skladu s odredbom EZ i normama za artikl</li> <li>Ⓣ Atbilstības sertifikāts apliecina zemāk minēto preču atbilstību ES direktīvām un standartiem</li> <li>Ⓛ Samræmiatværinging er aðeins tilfarandi samræmi samkvæmt reglum Evrópubandalagsins og stöðlum fyrir vörur</li> </ul> |
|---|--|

### Elektrokettensäge REK 1840

- |  |   |
|--|---|
| <input checked="" type="checkbox"/> 98/37/EG             | <input type="checkbox"/> 87/404/EWG   |
| <input checked="" type="checkbox"/> 2006/95/EG           | <input type="checkbox"/> R&TTED 1999/5/EG   |
| <input type="checkbox"/> 97/23/EG                        | <input checked="" type="checkbox"/> 2000/14/EG: <small>L<sub>WM</sub> = 101 dB; L<sub>WA</sub> = 103 dB<br/>P = 1,8 kW S6 40%</small> |
| <input checked="" type="checkbox"/> 89/336/EWG_93/68/EEC | <input type="checkbox"/> 95/54/EG:  |
| <input type="checkbox"/> 90/396/EWG                      | <input type="checkbox"/> 97/68/EG:  |
| <input type="checkbox"/> 89/686/EWG                      |   |

EN 50144-1; EN 50144-2-13; EN 55014-1; EN 55014-2; EN 61000-3-2;  
EN 61000-3-11; KBV V  
TÜV Product-Service GmbH, Ridlerstraße 31, 80339 München  
M6 07 02 24192 289

Landau/Isar, den 15.02.2007

 Weichsgartner General-Manager	 Götzel Product-Management
--------------------------------------	----------------------------------

Art.-Nr.: 45.015.63 I.-Nr.: 01016 Archivierung: 4501560-09-4155050  
Subject to change without notice



**Ⓢ** Nur für EU-Länder

Werfen Sie Elektrowerkzeuge nicht in den Hausmüll!

Gemäß europäischer Richtlinie 2002/96/EG über Elektro- und Elektronik-Altgeräte und Umsetzung in nationales Recht müssen verbrauchte Elektrowerkzeuge getrennt gesammelt werden und einer umweltgerechten Wiederverwertung zugeführt werden.

**Recycling-Alternative zur Rücksendeaufforderung:**

Der Eigentümer des Elektrogerätes ist alternativ anstelle Rücksendung zur Mitwirkung bei der sachgerechten Verwertung im Falle der Eigentumsaufgabe verpflichtet. Das Altgerät kann hierfür auch einer Rücknahmestelle überlassen werden, die eine Beseitigung im Sinne der nationalen Kreislaufwirtschafts- und Abfallgesetzes durchführt. Nicht betroffen sind den Altgeräten beigelegte Zubehörteile und Hilfsmittel ohne Elektrobestandteile.

**Ⓢ** For EU countries only

Never place any electric tools in your household refuse.

To comply with European Directive 2002/96/EC concerning old electric and electronic equipment and its implementation in national laws, old electric tools have to be separated from other waste and disposed of in an environment-friendly fashion, e.g. by taking to a recycling depot.

**Recycling alternative to the demand to return electrical devices:**

As an alternative to returning the electrical device, the owner is obliged to cooperate in ensuring that the device is properly recycled if ownership is relinquished. This can also be done by handing over the used device to a returns center, which will dispose of it in accordance with national commercial and industrial waste management legislation. This does not apply to the accessories and auxiliary equipment without any electrical components which are included with the used device.

**Ⓢ** Uniquement pour les pays de l'Union Européenne

Ne jetez pas les outils électriques dans les ordures ménagères.

Selon la norme européenne 2002/96/CE relative aux appareils électriques et systèmes électroniques usés et selon son application dans le droit national, les outils électriques usés doivent être récoltés à part et apportés à un recyclage respectueux de l'environnement.

**Possibilité de recyclage en alternative à la demande de renvoi :**

Le propriétaire de l'appareil électrique est obligé, en guise d'alternative à un envoi en retour, à contribuer à un recyclage effectué dans les règles de l'art en cas de cessation de la propriété. L'ancien appareil peut être remis à un point de collecte dans ce but. Cet organisme devra l'éliminer dans le sens de la Loi sur le cycle des matières et les déchets. Ne sont pas concernés les accessoires et ressources fournies sans composants électroniques.



☞ Enkel voor EU-landen

Elektrisch gereedschap hoort niet bij het huisvuil thuis.

Volgens de Europese richtlijn 2002/96/EG op afgedankte elektrische en elektronische toestellen en omzetting in nationaal recht dienen afgedankte elektrische gereedschappen afzonderlijk te worden verzameld en milieuvriendelijk te worden gerecycleerd.

Recyclagealternatief i.p.v. het verzoek het toestel terug te sturen:

In plaats van het elektrische toestel terug te sturen is alternatief de eigenaar van het toestel gehouden mee te werken aan de adequate recyclage als het eigendom wordt opgegeven. Hiervoor kan het afgedankte toestel eveneens bij een inzamelplaats worden afgegeven waar het toestel wordt verwijderd als bedoeld in de wetgeving in zake afvalverwerking en recyclage. Dit geldt niet voor toebehoorstukken en hulpmiddelen zonder elektrische componenten die bij de afgedankte toestellen zijn bijgevoegd.

☞ Solo per paesi membri dell'UE

Non gettate gli utensili elettrici nei rifiuti domestici.

Secondo la Direttiva europea 2002/96/CE sui rifiuti di apparecchiature elettriche ed elettroniche e l'applicazione nel diritto nazionale gli elettrodomestici usati devono venire raccolti separatamente e smaltiti in modo ecologico.

Alternativa di riciclaggio alla richiesta di restituzione

Il proprietario dell'apparecchio elettrico è tenuto in alternativa, invece della restituzione, a collaborare in modo che lo smaltimento venga eseguito correttamente in caso ceda l'apparecchio. L'apparecchio vecchio può anche venire consegnato ad un centro di raccolta che provvede poi allo smaltimento secondo le norme nazionali sul riciclaggio e sui rifiuti. Non ne sono interessati gli accessori e i mezzi ausiliari senza elementi elettrici forniti insieme ai vecchi apparecchi.

☞ Gælder kun EU-lande

☞ Smid ikke el-værktøj ud som almindeligt husholdningsaffald.

I henhold til EF-direktiv 2002/96 om elektroaffald og dets omsættelse til national lovgivning skal brugt el-værktøj indsamles adskilt og indleveres på genbrugsstation.

Recycling-alternativ til tilbagesendelse af brugt vare:

Ejeren af det elektroniske apparat er forpligtet til – som et alternativ i stedet for tilbagesendelse – at medvirke til, at relevante dele af apparatet genanvendes ifølge miljøforskrifterne i tilfælde af overdragelse af ejerskab til tredjemand. Det brugte apparat kan også overdrages til et deponeringssted, som vil varetage bortskaffelsen af apparatets dele i overensstemmelse med nationale bestemmelser vedrørende skrotning og genbrug. Ikke omfattet heraf er tilbehørsdele og hjælpemidler, som ikke indeholder elektroniske komponenter.

☞ Samo za zemlje Europske zajednice

Elektroalate ne bacajte u kućno smeće.

U skladu s europskom odredbom 2002/96/EG o starim električnim i elektroničkim uređajima i njezinom primjenom u okviru državnog prava, istrošeni elektroalati moraju se odvojeno sakupiti i zbrinuti na ekološki način u svrhu recikliranja.

Alternativa s recikliranjem u odnosu na zahtjev za povrat uređaja:

Vlasnik elektrouredjaja alternativno je obvezan da umjesto povrata robe u slučaju odricanja vlasništva sudjeluje u stručnom zbrinjavanju elektrouredjaja. Stari uređaj može se u tu svrhu prepustiti i stanici za preuzimanje rabljenih uređaja koja će provesti uklanjanje u smislu državnog zakona o recikliranju i otpadu. Zakonom nisu obuhvaćeni dijelovi pribora ugrađeni u stare uređaje i pomoćni materijali bez električnih elemenata.

☞ Csak EU-országok

Ne dobja az elektromos szerszámokat a házi hulladék közé.

A villamos készülékekkel és elektromos-öregkészülékekkel kapcsolatos 2002/96/EG-i európai irányvonalaknak valamint ezeknek a nemzeti jogban történő realizálásának megfelelően az elhasznált villamos szerszámokat külön kell gyűjteni és egy környezetbaráti újraértékesítéshez juttatni.

Újrahasznosítás-alternatíva a visszaküldési felhíváshoz:

Az elektromos készülék tulajdonosa kötelezve van, a tulajdon feladása esetében, a visszaküldés helyett alternatív egy szakszerű értékesítésre. Ehhez az öreg készüléket egy visszavevő helynek lehet átengedni, amely a nemzetközi iparkörfolyamat és hulladéktörvény értelmében elvégzi a megsemmisítést. Ez nem érinti az öreg készülékekhez mellékelt villamosalkatrészek nélküli tartozék részeket és segítőeszközöket.

☞ Tylko dla krajów UE

Zabrania się wyrzucania elektronarzędzi na śmieci.

Zgodnie z Europejską Dyrektywą 2002/96/WE o przeznaczonych na złomowanie elektronarzędziach i sprzęcie elektronicznym oraz jej konwersji na prawo krajowe, elektronarzędzia należy zbierać osobno i oddać do punktu zbiórki surowców wtórnych.

Recykling jako alternatywa wobec obowiązku zwrotu urządzenia:

Alternatywnie do obowiązku zwrotu urządzenia elektrycznego po zakończeniu jego użytkowania, właściciel jest zobowiązany do współuczestnictwa w jego prawidłowej utylizacji. Wycofane z eksploatacji urządzenie można oddać również do punktu zbiórki surowców wtórnych, który przeprowadzi utylizację zgodnie z krajowymi przepisami o odpadach i wykorzystaniu surowców wtórnych. Nie dotyczy to osprzętu należącego do wyposażenia urządzenia i środków pomocniczych nie zawierających elementów elektrycznych.

☞ Только для стран ЕС

Запрещено выбрасывать электроинструмент в обычный домашний мусор.

Согласно европейской директиве 2002/96/EG об использованных электрических и электронных устройствах и реализации в правовой системе соответствующей страны необходимо использованный электрический инструмент утилизировать отдельно и направлять на вторичную переработку для охраны окружающей среды.

Вторичная переработка - альтернатива обязательной отсылке устройства назад изготовителю: Владелец электрического устройства в случае избавления от собственности обязан, в качестве альтернативы отсылки назад изготовителю, содействовать надлежащей утилизации. Пришедшее в негодность устройство может быть передано в приемный пункт, который осуществит ликвидацию в соответствии с законом страны о циклическом производстве и обращении с мусором. Это не относится к приложенным к пришедшему в негодность оборудованию дополнительным устройствам и вспомогательным средствам, не содержащим электрические части.

⑤

Das Gerät kann bei ungünstigen Netzverhältnissen zu vorübergehenden Spannungsabsenkungen führen. Ist die Netzimpedanz  $Z$  am Anschlusspunkt zum öffentlichen Netz größer als  $0,25+j0,25 \Omega$  können weitere Maßnahmen erforderlich sein bevor das Gerät an diesem Anschluss bestimmungsgemäß betrieben werden kann. Wenn nötig kann die Impedanz beim örtlichen Energieversorgungsunternehmen erfragt werden.

⑥

Given unfavorable conditions in the power supply the equipment may cause the voltage to drop temporarily. If the supply impedance " $Z$ " at the connection point to the public power supply exceeds  $0,25+j0,25 \Omega$  it may be necessary to take further measures before the equipment can be used as intended from this power supply. If necessary, you can ask your local electricity supply company for the impedance value.

⑦

L'appareil peut entraîner des baisses de tension provisoires lorsque le réseau n'est pas favorable. Si l'impédance de réseau  $Z$  sur le point de raccordement au réseau public est supérieur à  $0,25+j0,25 \Omega$  d'autres mesures peuvent être nécessaires avant que l'appareil ne puisse être exploité sur ce raccord conformément à l'affectation. Si nécessaire, demandez l'impédance à l'entreprise distributrice d'énergie électrique locale.

⑧

Het gereedschap kan bij ongunstige netomstandigheden leiden tot tijdelijke spanningsdalingen. Is de netimpedantie  $Z$  op het aansluitpunt naar het openbare net groter dan  $0,25+j0,25 \Omega$  kunnen verdere maatregelen nodig zijn voordat het gereedschap op deze aansluiting kan worden gebruikt als bedoeld. Indien nodig kan u de impedantie te weten komen door de plaatselijke energievoorzieningsmaatschappij te vragen.

⑨

In caso di condizioni di rete sfavorevoli l'apparecchio può causare degli abbassamenti temporanei di tensione. Se l'impedenza di rete  $Z$  nel punto di allacciamento alla rete pubblica supera  $0,25+j0,25 \Omega$  possono rendersi necessarie altre misure prima che l'apparecchio possa venire utilizzato in maniera conforme all'uso a partire da tale attacco. Se necessario, in materia di impedenza si può consultare l'ente locale responsabile della fornitura di energia elettrica.

⑩⑪

Ved ugunstige netforhold kan maskinen forårsage forbigående spændingsfald. Er netimpedansen  $Z$  på tilslutningsstedet til det offentlige forsyningsnet større end  $0,25+j0,25 \Omega$  kan yderligere foranstaltninger være påkrævet, inden maskinen kan tages i brug via denne tilslutning. Du kan forhøre dig om impedans hos forsyningselskabet.

⑫⑬

Kod nepovoljnih odnosa u mreži ovaj uređaj može uzrokovati privremena kolebanja napona. Ako je impedancija mreže  $Z$  na priključnoj točki prema gradskoj mreži veća od  $0,25+j0,25 \Omega$  potrebno je poduzeti ostale mjere prije nego ćete početi raditi s uređajem na tom priključku. Informaciju o impedanciji možete prema potrebi dobiti kod mjesnog poduzeća za opskrbu energijom.

⑭

Kedvezőtlen hálózati viszonyoknál a készülék átmenetileg feszültségesekekhez vezethet. Ha a közhálózat csatlakoztatási ponton a hálózati impedancia  $Z$  nagyobb mint  $0,25+j0,25 \Omega$  akkor két intézkedésre lehet szükség, mielőtt a készüléket ezen a csatlakozáson a rendeltetésnek megfelelően üzemeltetni lehet. Ha szükséges, akkor meg lehet érdeklődni az impedanciát a helyi energiaellátási vállalatnál.

⑮

Urządzenie przy niekorzystnych zachowaniach sieciowych może prowadzić do przejściowych spadków napięcia. Jeśli impedancja sieci  $Z$  w miejscu podłączenia do sieci publicznej jest większa niż  $0,25+j0,25 \Omega$  Mogą być konieczne dodatkowe środki, zanim urządzenie będzie można właściwie używać w tym miejscu podłączenia. Gdy jest to konieczne, o opór pozomy można zapytać w przedsiębiorstwie energetycznym.



Устройство при неблагоприятных условиях электросети может вызвать временные падения напряжения. Если полное сопротивление электросети  $Z$  в месте подключения к общественной электросети больше  $0,25+j0,25 \Omega$  то могут понадобиться определенные мероприятия прежде чем можно будет использовать устройство от этого подключения согласно предписанию. При необходимости можно запросить данные о полном сопротивлении электросети у местного предприятия энергоснабжения.

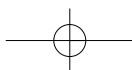
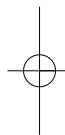
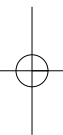

**(D)**

Der Nachdruck oder sonstige Vervielfältigung von Dokumentation und Begleitpapieren der Produkte, auch auszugsweise ist nur mit ausdrücklicher Zustimmung der ISC GmbH zulässig.

**(GB)**

The reprinting or reproduction by any other means, in whole or in part, of documentation and papers accompanying products is permitted only with the express consent of ISC GmbH.

**(F)**

La réimpression ou une autre reproduction de la documentation et des documents d'accompagnement des produits, même incomplète, n'est autorisée qu'avec l'agrément exprès de l'entreprise ISC GmbH.

**(NL)**

Nadruk of andere reproductie van documentatie en geleidepapieren van de producten, geheel of gedeeltelijk, enkel toegestaan mits uitdrukkelijke toestemming van ISC GmbH.

**(I)**

La ristampa o l'ulteriore riproduzione, anche parziale, della documentazione o dei documenti d'accompagnamento dei prodotti è consentita solo con l'esplicita autorizzazione da parte della ISC GmbH.

**(N DK)**

Eftertryk eller anden form for mangfoldiggørelse af skriftligt materiale, ledsagepapirer indbefattet, som omhandler produkter, er kun tilladt efter udtrykkelig tilladelse fra ISC GmbH.

**(PL)**

Przedruk lub innego rodzaju powielanie dokumentacji wyrobów oraz dokumentów towarzyszących, nawet we fragmentach dopuszczalne jest tylko za wyraźną zgodą firmy ISC GmbH.

**(H)**

Az termék dokumentációjának és kísérő okmányainak az utánnymása és sokszorosítása, kivonatosan is csak az ISC GmbH kifejezett beleegyezésével engedélyezett.

**(HR)**

Naknadno tiskanje ili slična umnožavanja dokumentacije i pratećih papira ovih proizvoda, čak i djelomično kopiranje, moguće je samo uz izričito dopuštenje tvrtke ISC GmbH.

**(RU)**

Перепечатывание или прочие виды размножения документации и сопроводительных листов продукции фирмы, полностью или частично, разрешено производить только с однозначного разрешения ISC GmbH.

- Ⓢ Technische Änderungen vorbehalten
- Ⓢ Technical changes subject to change
- Ⓢ Sous réserve de modifications
- Ⓢ Technische wijzigingen voorbehouden
- Ⓢ Der tages forbehold for tekniske ændringer
- Ⓢ Tekniske endringer forbeholdes
- Ⓢ Con riserva di apportare modifiche tecniche
- Ⓢ Technikai változások jogát fenntartva
- Ⓢ Zadržavamo pravo na tehnične izmjene.
- Ⓢ Zastrzega się wprowadzanie zmian technicznych
- Ⓢ Сохраняется право на технические изменения

# **GUARANTEE CERTIFICATE**

Dear Customer,

All of our products undergo strict quality checks to ensure that they reach you in perfect condition. In the unlikely event that your device develops a fault, please contact our service department at the address shown on this guarantee card. Of course, if you would prefer to call us then we are also happy to offer our assistance under the service number printed below. Please note the following terms under which guarantee claims can be made:

1. These guarantee terms cover additional guarantee rights and do not affect your statutory warranty rights. We do not charge you for this guarantee.
2. Our guarantee only covers problems caused by material or manufacturing defects, and it is restricted to the rectification of these defects or replacement of the device. Please note that our devices have not been designed for use in commercial, trade or industrial applications. Consequently, the guarantee is invalidated if the equipment is used in commercial, trade or industrial applications or for other equivalent activities. The following are also excluded from our guarantee: compensation for transport damage, damage caused by failure to comply with the installation/assembly instructions or damage caused by unprofessional installation, failure to comply with the operating instructions (e.g. connection to the wrong mains voltage or current type), misuse or inappropriate use (such as overloading of the device or use of non-approved tools or accessories), failure to comply with the maintenance and safety regulations, ingress of foreign bodies into the device (e.g. sand, stones or dust), effects of force or external influences (e.g. damage caused by the device being dropped) and normal wear resulting from proper operation of the device.  

The guarantee is rendered null and void if any attempt is made to tamper with the device.
3. The guarantee is valid for a period of 2 years starting from the purchase date of the device. Guarantee claims should be submitted before the end of the guarantee period within two weeks of the defect being noticed. No guarantee claims will be accepted after the end of the guarantee period. The original guarantee period remains applicable to the device even if repairs are carried out or parts are replaced. In such cases, the work performed or parts fitted will not result in an extension of the guarantee period, and no new guarantee will become active for the work performed or parts fitted. This also applies when an on-site service is used.
4. In order to assert your guarantee claim, please send your defective device postage-free to the address shown below. Please enclose either the original or a copy of your sales receipt or another dated proof of purchase. Please keep your sales receipt in a safe place, as it is your proof of purchase. It would help us if you could describe the nature of the problem in as much detail as possible. If the defect is covered by our guarantee then your device will either be repaired immediately and returned to you, or we will send you a new device.

Of course, we are also happy offer a chargeable repair service for any defects which are not covered by the scope of this guarantee or for units which are no longer covered. To take advantage of this service, please send the device to our service address.

## **F BULLETIN DE GARANTIE**

**Chère Cliente, Cher Client,**

Nos produits sont soumis à un contrôle de qualité très strict. Si cet appareil devait toutefois ne pas fonctionner impeccablement, nous en serions désolés. Dans un tel cas, nous vous prions de bien vouloir prendre contact avec notre service après-vente à l'adresse indiquée sur le bulletin de garantie. Nous restons également volontiers à votre disposition au numéro de téléphone de service indiqué plus bas. Pour faire valoir une demande de garantie, ce qui suit est valable :

1. Les conditions de garantie régissent les prestations de garantie supplémentaires. Vos droits de garantie légaux ne sont en rien altérés par la garantie présente. Notre prestation de garantie est gratuite.
2. La prestation de garantie s'applique exclusivement aux défauts occasionnés par des vices de fabrication ou de matériau et est limitée à l'élimination de ces défauts ou encore au remplacement de l'appareil. Veillez au fait que nos appareils, conformément à leur affectation, n'ont pas été construits pour être utilisés dans un environnement professionnel, industriel ou artisanal. Un contrat de garantie ne peut avoir lieu dès lors que l'appareil est utilisé à des activités dans des entreprises professionnelles, artisanales ou industrielles ou toute autre activité du même genre. Sont également exclus de notre garantie : les prestations de substitution de dommages dus aux transports, les dommages occasionnés par le non-respect des instructions de montage ou en raison d'une installation non conforme, du non-respect du mode d'emploi (comme par exemple le raccordement à une mauvaise tension réseau ou à un mauvais type de courant), les applications abusives ou non conformes (comme par exemple une surcharge de l'appareil ou encore l'emploi d'accessoires non homologués), le non-respect des prescriptions de maintenance et de sécurité, l'infiltration de corps étrangers dans l'appareil (comme par exemple du sable, des pierres ou de la poussière), l'emploi de la force ou l'influence extérieure (comme par exemple les dommages dus à une chute), ainsi que l'usure normale conforme à l'utilisation.

Le droit à la garantie disparaît dès lors que des interventions ont lieu sur l'appareil.

3. Le délai de garantie s'élève à 2 ans et commence à la date de l'achat de l'appareil. Les demandes de garanties doivent être présentées avant écoulement du délai de garantie, dans les deux semaines suivant le moment auquel le défaut a été reconnu. Toute reconnaissance de demande de garantie après écoulement du délai de garantie est exclue. La réparation ou l'échange de l'appareil n'entraîne nullement une prolongation de la durée de garantie. Elle ne fait pas non plus commencer un nouveau délai de garantie, en raison de cette prestation, pour l'appareil ou pour toute autre pièce de rechange intégrée. Ceci est également valable lorsqu'un service après-vente sur place a été consulté.
4. Pour faire reconnaître votre demande de garantie, veuillez nous envoyer l'appareil défectueux franco de port à l'adresse indiquée ci-dessous. Ajoutez à l'envoi l'original du bon d'achat ou de tout autre preuve de l'achat datée. Veuillez donc toujours bien conserver le bon d'achat en guise de preuve ! Décrivez la raison de la réclamation le plus précisément possible. Si le défaut de l'appareil est compris dans notre prestation de garantie, nous vous retournerons sans délai un appareil réparé ou encore un nouveau.

Bien entendu, nous sommes prêts également à réparer les appareils défectueux contre remboursement des frais, dès lors que l'appareil n'est plus ou pas garanti. Pour ce faire, veuillez envoyer l'appareil à notre adresse de service après-vente.

# GARANTIEBEWIJS

## Geachte klant,

onze producten zijn aan een strenge kwaliteitscontrole onderhevig. Mocht dit apparaat echter ooit niet naar behoren functioneren, spijt het ons ten zeerste en vragen u zich tot onze servicedienst onder het adres vermeld op dit garantiebewijs te wenden. Wij staan ook graag telefonisch tot uw dienst via het hieronder vermelde service telefoonnummer. Voor vorderingen in verband met garantie geldt het volgende:

1. Deze garantievoorwaarden regelen bijkomende garantieprestaties. Uw wettelijke garantieclaims blijven onaangetaast door deze garantie. Onze garantieprestatie is voor uw gratis.
2. De garantieprestatie heeft uitsluitend betrekking op gebreken die te wijten zijn aan materiaal- of fabricagefouten en is beperkt tot het verhelpen van deze gebreken of het vervangen van het apparaat. Wij wijzen erop dat onze apparaten overeenkomstig hun bestemming niet geconstrueerd zijn voor commercieel, ambachtelijk of industrieel gebruik. Een garantieovereenkomst komt daarom niet tot stand als het apparaat in ambachtelijke of industriële bedrijven alsmede bij gelijk te stellen activiteiten wordt gebruikt. Uitgesloten van onze garantie zijn verder schadeloosstellingen voor transportschade, schade door niet-naleving van de montage-instructies of op grond van ondeskundige installatie, niet-naleving van de handleiding (zoals door b.v. aansluiting op een verkeerde netspanning of stroomsoort), oneigenlijke of onoordeelkundige toepassingen (zoals b.v. overbelasting van het apparaat of gebruik van niet toegestane inzetgereedschappen of toebehoren), niet-naleving van de onderhouds- en veiligheidsbepalingen, binnendringen van vreemde voorwerpen in het apparaat (zoals b.v. zand, stenen of stof), gebruikmaking van geweld of invloeden van buitenaf (zoals b.v. schade door neervallen) alsmede door normale slijtage die zich bij het doelmatig gebruik van het apparaat voordoet.

Er kan geen aanspraak op garantie worden gemaakt als op het apparaat reeds ingrepen werden uitgevoerd.

3. De garantieperiode bedraagt 2 jaar en gaat in op de datum van aankoop van het apparaat. Garantieclaims dienen voor het verloop van de garantieperiode binnen de twee weken na het vaststellen van het defect geldend te worden gemaakt. Het geldend maken van garantieclaims na verloop van de garantieperiode is uitgesloten. De herstelling of vervanging van het apparaat leidt noch tot een verlenging van de garantieperiode noch wordt door deze prestatie een nieuwe garantieperiode voor het apparaat of voor eventueel ingebouwde wisselstukken op gang gebracht. Dit geldt ook bij het ter plaatse uitvoeren van een serviceactiviteit.
4. Om een garantieclaim geldend te maken dient u het defecte apparaat franco op te sturen aan het hieronder vermelde adres. Voeg het originele verkoopbewijs of een ander gedateerd bewijs van aankoop bij. Gelieve daarom de kassabon als bewijs goed te bewaren! Wij verzoeken u de reden van de klacht zo nauwkeurig mogelijk te beschrijven. Valt het defect van het apparaat binnen onze garantieprestatie bezorgen wij u per omgaande een hersteld of nieuw apparaat terug.

Uiteraard staan wij ook tot u dienst om mits betaling van de kosten defecten van het apparaat te verhelpen die buiten de garantiemvang vallen. Te dien einde stuurt u het apparaat aan ons serviceadres op.



# CERTIFICATO DI GARANZIA

Gentili clienti,

i nostri prodotti sono soggetti ad un rigido controllo di qualità. Se l'apparecchio non dovesse tuttavia funzionare correttamente, ci scusiamo e vi preghiamo di rivolgervi al nostro servizio di assistenza clienti all'indirizzo indicato in questa scheda di garanzia. Siamo a vostra disposizione anche telefonicamente al numero del servizio assistenza sotto indicato. Per la rivendicazione dei diritti di garanzia vale quanto segue:

1. Queste condizioni di garanzia regolano ulteriori prestazioni di garanzia. La presente garanzia non tocca i vostri diritti al ricorso di garanzia previsti dalla legge. Le nostre prestazioni di garanzia sono per voi gratuite.
2. La prestazione di garanzia riguarda esclusivamente le anomalie riconducibili a difetti del materiale o di produzione ed è limitata all'eliminazione di queste anomalie o alla sostituzione dell'apparecchio. Tenete presente che i nostri apparecchi non sono stati costruiti per l'impiego professionale, artigianale o industriale. Un contratto di garanzia non viene concluso quando l'apparecchio viene usato in imprese commerciali, artigianali o industriali, o con attività equivalenti. Dalla nostra garanzia sono escluse inoltre le prestazioni di risarcimento per danni dovuti al trasporto o danni causati dalla mancata osservanza delle istruzioni per il montaggio o per installazione non corretta, dalla mancata osservanza delle istruzioni per l'uso (come per es. collegamento a tensione di rete o tipo di corrente non corretto), dall'uso improprio o illecito (come per es. sovraccarico dell'apparecchio o utilizzo di utensili o accessori non consentiti), dalla mancata osservanza delle norme di sicurezza e di manutenzione, dalla penetrazione di corpi estranei nell'apparecchio (come per es. sabbia, pietre o polvere), dall'impiego della forza o dall'influsso esterno (come per es. danni dovuti a caduta) e dall'usura normale e dovuta all'impiego.  
  
Il diritti di garanzia decadono quando sono già effettuati interventi sull'apparecchio.
3. Il periodo di garanzia è 2 anni e inizia alla data d'acquisto dell'apparecchio. I diritti di garanzia devono essere fatti valere prima della scadenza del periodo di garanzia, entro due settimane dopo avere accertato il difetto. È esclusa la rivendicazione di diritti di garanzia dopo la scadenza del relativo periodo. La riparazione o la sostituzione dell'apparecchio non comporta una proroga del periodo di garanzia e con questa prestazione per l'apparecchio o per pezzi di ricambio eventualmente installati non inizia un nuovo periodo di garanzia. Questo vale anche nel caso si ricorra ad un servizio sul posto.
4. Per la rivendicazione dei vostri diritti di garanzia inviate l'apparecchio difettoso franco di porto all'indirizzo sotto indicato. Allegate lo scontrino di cassa in originale o un'altra prova d'acquisto che riporti la data. Conservate bene perciò lo scontrino di cassa come prova! Indicate il motivo di reclamo nel modo più dettagliato possibile. Se il difetto dell'apparecchio rientra nella nostra prestazione di garanzia, ricevete l'apparecchio riparato o un apparecchio nuovo a stretto giro di posta.

Naturalmente effettuiamo a pagamento anche riparazioni sull'apparecchio che non rientrano o non rientrano più nella garanzia. A tale scopo inviate l'apparecchio all'indirizzo del servizio assistenza.



# GARANTIBEVIS

**Kære kunde!**

Vore produkter er underlagt streng kvalitetskontrol. Hvis produktet alligevel på et tidspunkt skulle udvise fejl, beklager vi naturligvis dette og beder dig kontakte vores kundeservice på adressen, som står angivet på dette garantibevis. Du kan naturligvis også ringe til os på det nedenfor angivne servicenummer. For indfrielse af garantikrav gælder følgende:

1. Nærværende garanti fastsætter betingelserne for udvidede garantiydelser. Garantibestemmelser fastsat ved lov berøres ikke af nærværende garanti. Vores garantiydelse er gratis.
2. Garantiydelser omfatter udelukkende mangler, som kan føres tilbage til materiale- eller produktionsfejl, og begrænser sig til afhjælpning af disse resp. levering af erstatningsprodukt. Bemærk, at vore produkter ikke er konstrueret til erhvervsmæssig, håndværksmæssig eller industriel brug. Garantiaftale kan derfor ikke anses for indgået, såfremt produktet anvendes i erhvervsmæssigt, håndværksmæssigt, industrielt eller lignende øjemed. Endvidere dækker garantien ikke erstatningsydelser for transportskader, skader som følge af tilsidesættelse af montagevejledningens anvisninger eller som følge af usagkyndig installation, tilsidesættelse af brugsanvisningen (f.eks. tilslutning til forkert netspænding eller strømtype), misbrug eller usagkyndig anvendelse (f.eks. overbelastning eller brug af værktøj eller tilbehør, som ikke er godkendt), tilsidesættelse af vedligeholdelses- og sikkerhedsforskrifter, indtrængen af fremmedlegemer i apparatet (f.eks. sand, sten eller støv), brug af vold eller eksterne påvirkninger udefra (f.eks. fordi produktet tabes) samt skader, der hidrører fra almindelig slitage.  
  
Garantien mister sin gyldighed, hvis der allerede er blevet foretaget indgreb i apparatet.
3. Garantiperioden udgør 2 år at regne fra købsdatoen. Garantikrav skal gøres gældende inden for to uger, efter at defekten er blevet konstateret. Garantikrav kan ikke gøres gældende efter garantiperiodens udløb. Reparation eller udskiftning af apparatet medfører ikke forlængelse af garantiperioden, heller ikke for eventuelt indbyggede reservedele. Dette gælder også servicearbejder, der foretages på stedet.
4. For at kunne gøre garantikrav gældende skal du sende det defekte produkt portofrit til nedenstående adresse. Original købskvittering eller lignende dateret dokumentation skal vedsendes. Købskvitteringen skal gemmes som dokumentation! Beskriv venligst så nøjagtigt som muligt grunden til din reklamation. Er defekten omfattet af garantien, vil produktet omgående blive repareret og returneret, eller du vil modtage et helt nyt.

Mod betaling udbedrer vi naturligvis også gerne defekter på produktet, som ikke/ikke længere er omfattet af garantien. Du skal blot indsende produktet til vores serviceadresse.

## ГАРАНТИЙНОЕ СВИДЕТЕЛЬСТВО

Глубокоуважаемый клиент, глубокоуважаемая клиентка,

Начество наших продуктов подвергаются тщательному контролю. Если несмотря на это когда-либо возникнут к нашему большому сожалению нарушения в работе инструмента, то мы просим Вас обратиться в нашу службу сервиса по указанному в этой гарантийной карте адресу. Мы также охотно ответим на Ваши вопросы по телефону, номер которого приведен ниже. Для предъявления претензий по гарантийному обслуживанию действительно следующее:

1. Настоящие правила гарантии регулируют дополнительные условия оказания гарантийных услуг. Эти гарантийные обязательства не затрагивают Ваши законные права на гарантийное обслуживание. Наши гарантийные услуги для Вас бесплатны.
2. Гарантийные услуги распространяются только на неисправности, которые возникли в результате недостатков материала или процесса изготовления и предусматривают только устранение этих недостатков или замену устройства. Необходимо учесть, что наши устройства разработаны согласно предписаниям для использования в промышленных, ремесленных или индустриальных областях. Гарантийный договор считается недействительным, если устройство используется в промышленных, ремесленных или индустриальных целях, а также для подобной деятельности. Наши гарантийные обязательства не распространяются на повреждения при транспортировке, повреждения в результате несоблюдения указаний руководства по монтажу или в результате проведенной ненадлежащим образом инсталляции, несоблюдения указаний руководства по эксплуатации (таких как например, подключение к сети с ненадлежащим параметром напряжения), используется неправильно или ненадлежащим образом (например, перегрузка устройства или использование не допущенных к применению насадок или принадлежностей), при несоблюдении правил технического обслуживания и техники безопасности, при попадании посторонних предметов в устройство (таких как например: песок, камни или пыль), при использовании силы или посторонних воздействий (таких как например, повреждения в результате падения), а также при обычном износе в результате использования.

Право на гарантийное обслуживание теряет силу, если были осуществлены вмешательства в инструмент.

3. Гарантийный срок составляет 2 года и начинается со дня покупки устройства. Гарантийные права необходимо предъявлять до истечения срока гарантии в течении двух недель после того как будет обнаружена неисправность. Заявления на гарантийное обслуживание после истечения срока гарантии не принимаются. Ремонт или замена устройства не ведет к удлинению срока службы и с этими услугами не начинается новый срок гарантии для устройства или установленных запасных деталей. Это действует также в случае оказания сервисных услуг по месту нахождения клиента.
4. Для предъявления претензий на гарантийное обслуживание вышлите, пожалуйста, неисправное устройство без оплаты почтовых расходов по указанному ниже адресу. Приложите квитанцию покупки в оригинале или любое другое свидетельство о совершенной покупке с указанной датой. Необходимо поэтому сохранять кассовый чек для доказательства! Пожалуйста, опишите причину предъявляемых претензий как можно точнее. Если неисправное устройство подлежит гарантийному обслуживанию, то Вы получите незамедлительно отремонтированное или новое устройство обратно.

Само собой разумеется, мы можем также устранить при оплате затрат неисправности устройства, которые не входят в объем гарантийных услуг или при истечении срока гарантии. Для этого Вам необходимо выслать устройство на адрес нашей службы сервиса.

**PE CERTYFIKAT GWARANCJI**

Na opisywane w instrukcji obsługi urządzenie udzielamy 2-letniej gwarancji, na wypadek wadliwości naszego produktu. 2-letni okres gwarancyjny zaczyna obowiązywać w momencie przejścia ryzyka lub przejęcia urządzenia przez klienta.

Warunkiem skorzystania z uprawnień gwarancyjnych jest prawidłowa konserwacja urządzenia, zgodnie z instrukcją obsługi oraz użytkowanie zgodnie z przeznaczeniem.

**Oczywiście w okresie tych 2 lat przysługują Państwu również uprawnienia gwarancyjne w ramach ustawowej rękojmi.**  
Gwarancja obowiązuje na terenie Republiki Federalnej Niemiec lub w kraju generalnego przedstawiciela handlowego, jako uzupełnienie obowiązujących lokalnie przepisów ustawowych. Prosimy zwrócić się do odpowiedzialnego pracownika w regionalnym dziale obsługi klienta lub pod podany poniżej adres serwisu technicznego.

# GARANCIAOKMÁNY

## Tisztelt Vevő,

termékeink szigorú minőségi kontroll alá vannak vetve. Ha ez a készülék mégis egyszer nem működne kifogástalanul, akkor azt nagyon sajnáljuk és kérjük Önt forduljon a szervizszolgáltatásunkhoz amely ebben a garanciaakártyában megadott cím alatt található. Szívesen állunk a rendelkezésére telefonon is, az alul megadott szervizszám alatt. A garanciaigények érvényesítésére a következők érvényesek:

1. Ezek a garanciafeltételek szabályozzák a kiegészítő garanciateljesítményeket. A jogi szavatossági igények, ez a garancia által nincsennek érintve. A garanciateljesítményünk az Ön számára ingyenes.
2. A garanciateljesítmény csak kizárólagosan olyan hibákra terjed ki, amelyek anyag- vagy gyártási hibákra visszavezethetőek és ezeknek a hibáknak a kiküszöbölésére ill. a készülék kicserélésére van korlátozva. Kérjük vegye figyelembe, hogy a készülékeink a meghatározásuk szerint nem kisipari, kézműipari vagy ipari üzemek területén történő bevetésre lettek tervezve. Ezért a garanciaszerződés nem jön létre, ha a készülék kisipari, kézműipari vagy ipari üzemek területén valamint egyenértékű tevékenységek területén van használva. Továbbá a következő kárpótlási teljesítmények mint a szállítási károkért, károkért amelyek az összeszerelési utasítás figyelmen kívül hagyása vagy amelyek a nem szakszerű felszerelés, a használati utasítás figyelmen kívül hagyása (mint például egy rossz hálózati feszültségre vagy áramfajtára való rákapsolás), visszaélészerű vagy nem szakszerű használatok (mint például a készülék túlterhelése vagy nem engedélyezett betétszerszámok vagy tartozékok), a karbantartási és biztonsági határozatok figyelmen kívül hatása, idegen testek behatolása a készülékbe (mint például homok, kövek vagy por) erőszakbehatolás vagy idegen behatások (mint például leejtés általi károk) úgymint a használat általi, szokásos kopások által keletkező károk ki vannak zárva.  
  
A készüléken történő előzetes belenyúlás esetén elveszítődik a garanciajogosultság.
3. A garanciaidő érvényessége 2 év és a készülék vásárlási időpontjával kezdődik. A garanciaigények a garanciaidő lejárása előtt, két héten belül érvényesíteni kell, miután felismerte a hibát. A garanciajog érvényesítése a garancia idő lejárása után ki van zárva. A készülék kicserélése vagy megjavítása nem vezet a garancia időtartamának a meghosszabításához se nem vezet ez a teljesítmény a készülék vagy az esetleg beépített pótkatódokhoz egy új garanciaidőtartamhoz. Ez egy helyszíni szerviz esetében is érvényes.
4. A garanciajog érvényesítéséhez kérjük küldje a defekt készüléket bérmentesen a lent megadott címre. Mellékelje a vásárlási nyugtát eredetiben vagy egyéb módon levő bizonylatot a vásárlás keltéről. Kérjük őrizze ezért jól meg a pénztári cédulát mind bizonyítékok! Kérjük írja le lehetőleg pontosan a reklamáció okát. Ha a defekt a garanciateljesítményünk keretén belül van, akkor kap azonnal egy megjavított vagy egy új készüléket vissza.

Magától érthetődő, hogy a költségek megtérítése ellenében szívesen megjavítsuk azokat a készüléken levő defekteteket amelyek a garancia terjedelme nem vagy már nem érinti. Ehhez küldje kérjük a készüléket a szerviciműnkre.



# JAMSTVENI LIST

**Poštovani kupče,**

naši proizvodi podliježu strogoj kontroli kvalitete. Žao nam je ako bi ipak došlo do toga da uređaj ne funkcionira besprijekorno i zamolili bismo Vas da se u tom slučaju obratite na adresu naše servisne službe navedenu ispod ovog jamstva. Također smo Vam na raspolaganju na dolje navedenom telefonskom broju servisne službe. Za traženje jamstvenog zahtjeva vrijedi sljedeće:

1. Ovi jamstveni uvjeti reguliraju dodatne jamstvene usluge. Ovo jamstvo ne zadiru u Vaše zakonsko pravo zahtjeva za ostvarenje jamstvenih usluga. Realizacija jamstvenih usluga je besplatna.
2. Jamstvena usluga obuhvaća isključivo nedostatke nastale zbog greške na materijalu ili tijekom proizvodnje i ograničen je na uklanjanje tih nedostataka odnosno zamjenu uređaja. Molimo da obratite pažnju na to da naši uređaji nisu konstruirani za korištenje u komercijalne svrhe niti u obrtu i industriji. Prema tome, ugovor o jamstvu ne može se ostvariti ako se uređaj koristi u obrtničkim ili industrijskim pogonima kao i u sličnim djelatnostima. Nadalje su iz jamstva isključene usluge zamjene proizvoda u slučaju transportnih oštećenja, šteta zbog nepridržavanja uputa za montažu ili zbog nestručne instalacije, nepridržavanja uputa za uporabu (kao npr. zbog priključka na pogrešni mrežni napon ili vrstu struje), zbog zlorababa ili nestručnih primjena (kao npr. preopterećenje uređaja ili korištenje nedopuštenih alata ili pribora), u slučaju nepridržavanja uputa za održavanje i sigurnosnih odredbi, zbog prodiranja stranih tijela u uređaj (npr. pijeska, kamenja ili prašine), nasilne primjene ili vanjskih utjecaja (kao npr. oštećenja zbog pada) kao i zbog uobičajenog trošenja tijekom korištenja.  
  
Zahtjev za jamstvo prestaje biti valjan ako su na uređaju već izvršeni neki zahtvi.
3. Jamstveni rok iznosi 2 godine a započinje s datumom kupnje uređaja. Jamstveni zahtjevi ostvaruju se prije isteka jamstvenog roka unutar dvije godine nakon što ste uočili kvar. Ostvarenje jamstvenog zahtjeva nakon isteka jamstvenog roka je isključeno. Popravkom ili zamjenom uređaja ne produljuje se jamstveni rok niti se tom uslugom ostvaruju novi jamstveni rok za uređaj ili ostale ugrađene rezervne dijelove. To također vrijedi i kod korištenja servisa na licu mjesta.
4. Da biste ostvarili svoj jamstveni zahtjev, molimo Vas da nam pošaljete neispravan uređaj bez plaćanja poštarine na dolje navedenu adresu. Priložite originalni računa za kupnju uređaja ili neki drugi dokaz o kupnji s datumom. Molimo Vas da zbog tog razloga dobro sačuvate račun kao dokaz! Što točnije opišite razlog reklamacije. Ako naša jamstvena usluga obuhvaća kvar nastao na Vašem uređaju, odmah ćemo Vam vratiti popravljeni ili novi uređaj.

Razumljivo je da ćemo za naknadu troškova ukloniti i kvarove koje jamstvena usluga ne obuhvaća. U tom slučaju pošaljite uređaj na adresu našeg servisa.

## **D GARANTIEURKUNDE**

### **Sehr geehrte Kundin, sehr geehrter Kunde,**

unsere Produkte unterliegen einer strengen Qualitätskontrolle. Sollte dieses Gerät dennoch einmal nicht einwandfrei funktionieren, bedauern wir dies sehr und bitten Sie, sich an unseren Servicedienst unter der auf dieser Garantiekarte angegebenen Adresse zu wenden. Gern stehen wir Ihnen auch telefonisch über die unten angegebene Servicenummer zur Verfügung. Für die Geltendmachung von Garantieansprüchen gilt Folgendes:

1. Diese Garantiebedingungen regeln zusätzliche Garantieleistungen. Ihre gesetzlichen Gewährleistungsansprüche werden von dieser Garantie nicht berührt. Unsere Garantieleistung ist für Sie kostenlos.
2. Die Garantieleistung erstreckt sich ausschließlich auf Mängel, die auf Material- oder Herstellungsfehler zurückzuführen sind und ist auf die Behebung dieser Mängel bzw. den Austausch des Gerätes beschränkt. Bitte beachten Sie, dass unsere Geräte bestimmungsgemäß nicht für den gewerblichen, handwerklichen oder industriellen Einsatz konstruiert wurden. Ein Garantievertrag kommt daher nicht zustande, wenn das Gerät in Gewerbe-, Handwerks- oder Industriebetrieben sowie bei gleichzusetzenden Tätigkeiten eingesetzt wird.  
Von unserer Garantie sind ferner Ersatzleistungen für Transportschäden, Schäden durch Nichtbeachtung der Montageanleitung oder aufgrund nicht fachgerechter Installation, Nichtbeachtung der Gebrauchsanleitung (wie durch z.B. Anschluss an eine falsche Netzspannung oder Stromart), missbräuchliche oder unsachgemäße Anwendungen (wie z.B. Überlastung des Gerätes oder Verwendung von nicht zugelassenen Einsatzwerkzeugen oder Zubehör), Nichtbeachtung der Wartungs- und Sicherheitsbestimmungen, Eindringen von Fremdkörpern in das Gerät (wie z.B. Sand, Steine oder Staub), Gewaltanwendung oder Fremdeinwirkungen (wie z. B. Schäden durch Herunterfallen) sowie durch verwendungsgemäßen, üblichen Verschleiß ausgeschlossen.

Der Garantieanspruch erlischt, wenn an dem Gerät bereits Eingriffe vorgenommen wurden.

3. Die Garantiezeit beträgt 2 Jahre und beginnt mit dem Kaufdatum des Gerätes. Garantieansprüche sind vor Ablauf der Garantiezeit innerhalb von zwei Wochen, nachdem Sie den Defekt erkannt haben, geltend zu machen. Die Geltendmachung von Garantieansprüchen nach Ablauf der Garantiezeit ist ausgeschlossen. Die Reparatur oder der Austausch des Gerätes führt weder zu einer Verlängerung der Garantiezeit noch wird eine neue Garantiezeit durch diese Leistung für das Gerät oder für etwaige eingebaute Ersatzteile in Gang gesetzt. Dies gilt auch bei Einsatz eines Vor-Ort-Services.
4. Für die Geltendmachung Ihres Garantieanspruches übersenden Sie bitte das defekte Gerät portofrei an die unten angegebene Adresse. Fügen Sie den Verkaufsbeleg im Original oder einen sonstigen datierten Kaufnachweis bei. Bitte bewahren Sie deshalb den Kassenbon als Nachweis gut auf! Beschreiben Sie uns bitte den Reklamationsgrund möglichst genau. Ist der Defekt des Gerätes von unserer Garantieleistung erfasst, erhalten Sie umgehend ein repariertes oder neues Gerät zurück.

Selbstverständlich beheben wir gegen Erstattung der Kosten auch gerne Defekte am Gerät, die vom Garantieumfang nicht oder nicht mehr erfasst sind. Dazu senden Sie das Gerät bitte an unsere Serviceadresse.

### **ISC GmbH • Eschenstraße 6 • 94405 Landau/Isar (Deutschland)**

Telefon: +49 [0] 180 5 120 509 • Telefax +49 [0] 180 5 835 830 (Anrufkosten: 0,14 Euro/Minute, Festnetz der T-Com)  
E-Mail: [info@isc-gmbh.info](mailto:info@isc-gmbh.info) • Internet: [www.isc-gmbh.info](http://www.isc-gmbh.info)

**1 Service Hotline: 01805 120 509** (0,14 €/min, FasnitzT-Com) **- Mo-Fr. 8:00-20:00 Uhr**

**2** Name:

Projektnummer RT:

Strasse / Nr.:

Telefon:

PLZ

Ort

Mobil:

**3** Welcher Fehler ist aufgetreten (genaue Angabe):

Art.-Nr.:

I.-Nr.:

**Sehr geehrte Kundin, sehr geehrter Kunde,**  
Bitte beschreiben Sie uns die von Ihnen festgestellte Fehlfunktion Ihres Gerätes als Grund Ihrer Beanstandung möglichst genau. Dadurch können wir für Sie Ihre Reklamation schneller bearbeiten und Ihnen schneller helfen. Eine zu ungenaue Beschreibung mit Begriffen wie „Gerät funktioniert nicht“ oder „Gerät defekt“ verzögert hingegen die Bearbeitung erheblich.

**4** Garantie: JA  NEIN  Kaufbeleg-Nr. / Datum:

**1** Service Hotline kontaktieren - es wird Ihnen eine Projektnummer zugewiesen | **2** Bitte Ihre Anschrift eintragen | **3** Fehlerbeschreibung und bitte Art.-Nr. und I.-Nr. angeben | **4** Garantiedat. JA/NEIN bitte ankreuzen sowie Kaufbeleg-Nr. und Datum bitte angeben und eine Kopie des Kaufbeleges bitte beilegen