

**Ⓟ Manual de instruções para aparelho interior e exterior**

**Aparelho de ar condicionado bipartido**



**Nota:**

Apenas o local apropriado, uma montagem adequada e a colocação em funcionamento por um especialista garantem a total operacionalidade deste produto de qualidade. Previna as falhas de funcionamento com um aconselhamento técnico competente relativamente ao local, montagem e colocação em funcionamento. Não será assumida qualquer responsabilidade relativamente a avarias ou capacidade de arrefecimento insuficiente resultantes de uma utilização imprópria do produto.

A instalação (230V) deve ser ligada e colocada em funcionamento apenas por uma empresa especializada.

Caso a instalação deva ser eliminada, a desmontagem, assim como a eliminação devem ser executadas apenas por um serviço técnico de electrónica e frio.

**Einhell®**



**Art.-Nr.: 23.657.30**

**I.-Nr. 01014**

**SKA 3501 EQ C+H**

<b>Dados técnicos:</b>		
Capacidade de arrefecimento	Watt/BTU/h	3600 / 12.000
Potência calorífica	Watt/BTU/h	4100 / 14.000
Eficiência energética	EER	3,05
	COP	3,42
Débito de ar	m <sup>3</sup> /h	420
Desumidificação	l/h	1,3
Temporizador	h	24
Tensão de serviço	V ~ Hz	230 / 50
Potência absorvida de arrefecimento	Watt	1180
Potência absorvida de aquecimento	Watt	1200
Líquido de arrefecimento		R 407 c / ca: 900g
Nível sonoro:	unidade interior	38 dB (A)
	unidade exterior	53 dB (A)
Dimensões:	unidade interior cm	79 x 28 x 18
	unidade exterior cm	83 x 54,5 x 25,5
Peso:	unidade interior kg	10
	unidade exterior kg	34

**Nota:**

As potências indicadas referem-se às seguintes condições:

**Arrefecimento:**

Temperatura do ar à entrada no aparelho interior 27°C de bolbo seco, 19°C de bolbo húmido.  
Temperatura do ar exterior 35°C de bolbo seco, 24°C de bolbo húmido

**Aquecimento:**

Temperatura do ar à entrada no aparelho interior 20°C de bolbo seco, 15°C de bolbo húmido.  
Temperatura do ar exterior 7°C de bolbo seco, 6°C de bolbo húmido

<p><b>Função nocturna:</b> Simulação em computador da curva de sono fisiológica do corpo humano para a criação de um clima silencioso e agradável durante o sono.</p>	<p><b>Temporizador 24 horas:</b> ajuste preciso da hora. A hora de comutação, assim como a hora de arranque podem ser ajustadas livremente e com precisão no espaço de 24 horas.</p>	<p><b>Ajuste automático da velocidade do ar:</b> Ajuste automático da capacidade de ventilação com velocidade do ar alta, média ou baixa, em função da diferença entre temperatura ajustada e temperatura ambiente.</p>
<p><b>Função para corrente de ar em movimento:</b> Movimento ascendente e descendente vertical da circulação de ar para evitar o sobrearrefecimento local e para diminuir os custos de energia; este efeito, que se orienta pelo comportamento natural do vento, é sentido de forma muito agradável pelas pessoas.</p>	<p><b>Função automática para ar frio / quente:</b> Neste modo automático o ar sai na horizontal na função de arrefecimento e é dirigido para baixo na função de aquecimento.</p>	<p><b>Funcionamento da ventoinha com diferentes ajustes do ângulo:</b> Existem cinco opções diferentes, dependendo da configuração da sala e do local em que se encontra o aparelho.</p>
<p><b>Sistema de arranque térmico:</b> Ao ligar não sai ar frio.</p>	<p><b>Função de desumidificação independente:</b> Função de desumidificação computadorizada sem alteração da temperatura ambiente.</p>	<p><b>Função de autodiagnóstico:</b> Em caso de falha na unidade interior, as luzes de aviso TIMER e RUN piscam e é dada a indicação do tipo e do local da falha.</p>
<p><b>Regulação para rotação constante do motor do ventilador:</b> O motor do ventilador do aparelho interior tem sempre uma velocidade de rotação uniforme, mesmo durante variações de tensão extremas (entre 187V - 253V), garantindo desta forma uma estabilidade na circulação de ar e na velocidade.</p>	<p><b>Ventoinhas de êmbolo giratório:</b> Ventoinhas de êmbolo giratório da nova geração com vibração reduzida, silenciosas, com maior vida útil e económicas.</p>	<p><b>Comando por microprocessador:</b> Microprocessador com tecnologia moderna para um manuseamento fácil na operação de ajuste da hora, concedendo uma estabilidade duradoura da temperatura ambiente.</p>

## Instruções de segurança

- Leia as instruções de segurança antes de utilizar o aparelho.
- Estes pontos são medidas de prevenção muito importantes, que devem também ser respeitadas.
- Depois da leitura guarde o manual de instruções num local seguro.
- Certifique-se de que a tubagem de drenagem está correctamente ligada. Caso contrário poderá ocorrer a saída de água.
- **Nota!**  
Não prolongue o cabo nem use fichas múltiplas. Pode existir perigo de incêndio devido a uma má ligação eléctrica, um mau isolamento ou se a tensão permitida for excedida.
- **Remova qualquer sujidade da ficha de corrente e ligue-a à tomada. Fichas sujas podem provocar um incêndio ou um curto-circuito.**
- **Aviso!**  
Não retire a ficha da corrente eléctrica enquanto o aparelho ainda estiver a funcionar.
- Não deixe o ar frio direccionado para si durante muito tempo.
- Desligue imediatamente o aparelho e retire a ficha da corrente se surgir qualquer irregularidade (p.ex. cheiro a queimado). Contacte o serviço de assistência técnica.
- Não insira os dedos ou paus nas aberturas de entrada e saída de ar.
- Não repare o aparelho de ar condicionado por iniciativa própria. Contacte sempre o serviço de assistência técnica.
- Não puxe a ficha da corrente pelo cabo. Segure bem a ficha e puxe-a da tomada, caso contrário o cabo pode ficar danificado nalgum ponto.
- Antes de limpar o aparelho desligue-o e retire a ficha da corrente.
- Não accione nenhum interruptor com as mãos molhadas.
- Não limpe o aparelho de ar condicionado com água.
- Não coloque plantas ou animais directamente por baixo do ar frio. Isto pode provocar danos nas plantas e nos animais.
- Não utilize produtos de limpeza inflamáveis. Estes podem provocar incêndios ou deformações no aparelho.
- O ar deve ser renovado de tempos a tempos se o aparelho de ar condicionado for utilizado em conjunto com outros aparelhos de aquecimento. Caso contrário pode ocorrer a falta de oxigénio.
- Não utilize o aparelho para outros fins. Não coloque alimentos, instrumentos de precisão, plantas, animais, tintas etc. em cima do aparelho.
- Não mantenha objectos incandescentes próximos da instalação, pois podem ser soprados pelo ar que sai.
- Retire a ficha da corrente, se o aparelho não for utilizado durante muito tempo. O pó acumulado pode provocar incêndio.
- Não tente subir para cima, nem coloque nada em cima do aparelho exterior.
- Não utilize uma subestrutura instável ou enferrujada.
- Não deixe o aparelho a funcionar durante muito tempo com as portas ou janelas abertas ou com um alto teor de humidade do ar. Se o aparelho de ar condicionado funcionar no modo de arrefecimento durante muito tempo com um alto teor de humidade do ar (acima dos 80%), pode pingar água condensada do aparelho.
- Não se coloque em cima de uma estrutura que abane para retirar o aparelho do suporte na parede.
- Certifique-se de que a água condensada pode escoar sem impedimentos. Em caso de um mau escoamento da água condensada, podem surgir danos provocados pela água.
- Quando retirar o filtro do ar, não toque em nenhuma peça de metal do aparelho interior. Poderá sofrer lesões.
- Não instale o aparelho numa sala onde possam existir gases inflamáveis. O gás expelido pode acumular-se e provocar uma explosão.
- Durante uma trovoada, desligue o aparelho e retire a ficha da corrente. As peças eléctricas podem ficar danificadas.
- Ligação à terra!
- O cabo eléctrico (ficha) tem instalado um fio de terra, por isso não troque a ficha.
- Para uma segurança eléctrica, recomendamos a montagem de um disjuntor de corrente diferencial residual.
- Deixe a instalação eléctrica para um electricista devidamente credenciado.
- Deixe a instalação do equipamento de frio para um serviço de assistência técnica, caso não o consiga fazer sozinho.
- A montagem incorrecta pode provocar danos físicos e materiais

● **Aparelho de interior:**

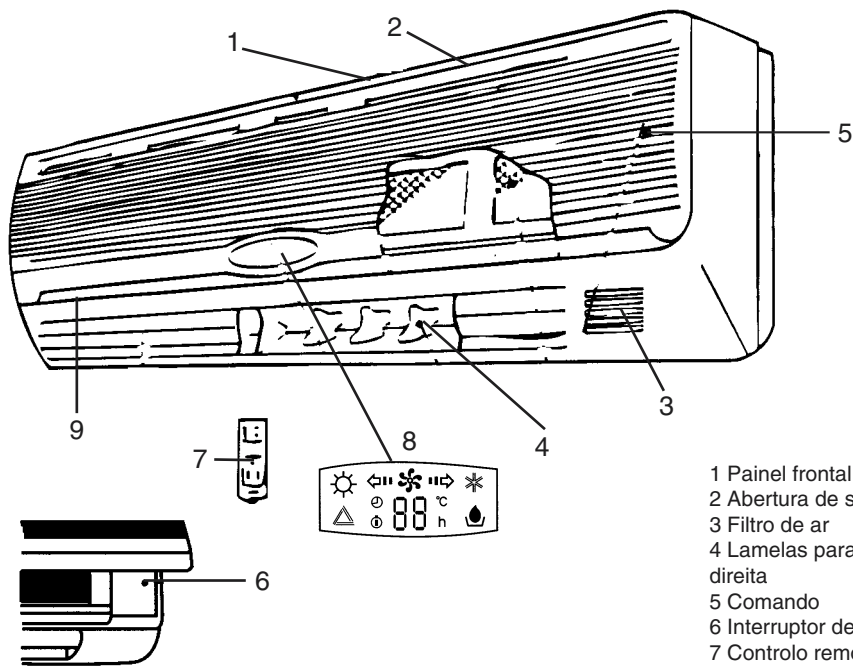

- 1 Painel frontal
- 2 Abertura de saída de ar
- 3 Filtro de ar
- 4 Lamelas para a esquerda / direita
- 5 Comando
- 6 Interruptor de emergência
- 7 Controlo remoto
- 8 Visor a cores
- 9 Lamelas para cima / baixo

● **Aparelho exterior:**

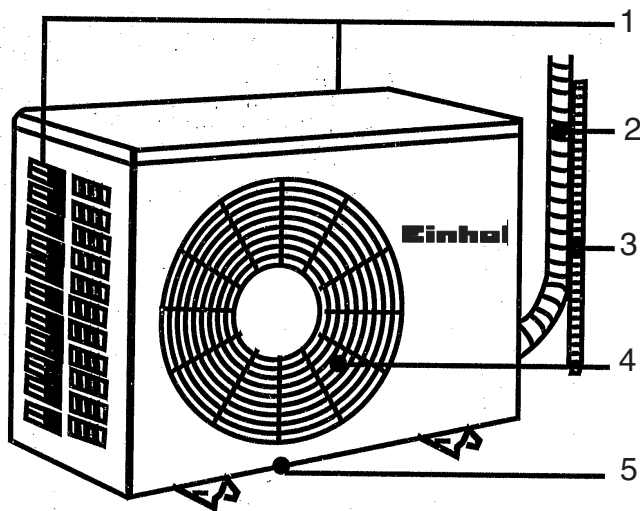

- 1 Traseira: entrada de ar
- 2 Conjunto de tubos
- 3 Mangueira de drenagem de água
- 4 Abertura de ventilação
- 5 Abertura de escoamento de água

## Visor do aparelho interior

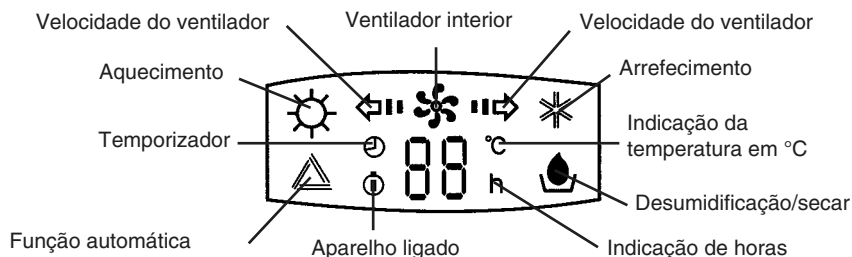

## Descrição do visor

### 1. Funcionamento em standby:

O LED numérico indica a temperatura ambiente actual.

### 2. Aparelho interior ligado:

Os LED de indicação de temperatura e do ventilador acendem: é indicada a temperatura ambiente actual. Os LED do ventilador piscam (com traços e setas). Se os LED apagarem, o ventilador interior também desliga.

### 3. Ajustar a temperatura ambiente desejada:

A indicação da temperatura "- -" pisca. Após aprox. 5 seg. é indicada a temperatura ambiente actual. A temperatura ambiente desejada é ajustada agora no controlo remoto com as teclas "▼T00- WARM ou ▲T00 COOL". De seguida, a temperatura ambiente actual surge no visor.

### 4. Ajustar o ventilador:

Ventilador interior - a indicação acende e é visualizada a velocidade do ventilador. Após aprox. 8 seg. o ajuste termina.

### 5. Ajustar a hora:

As indicações de "Temporizador" e de hora "h" acendem. Os números indicam o tempo restante. Para ajustar a função do temporizador, surge a indicação digital "-", que muda passados 5 seg. para a temperatura ambiente actual.

### Abrir

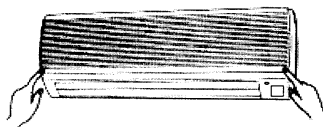

Pressione ambos os cantos inferiores (marcados com Push) da grelha de aspiração. A grelha abre (aprox. 25°) e permanece nesta posição.

Nota: Não tente abrir a grelha num ângulo superior a 70°. A grelha pode ficar danificada.

### Fechar

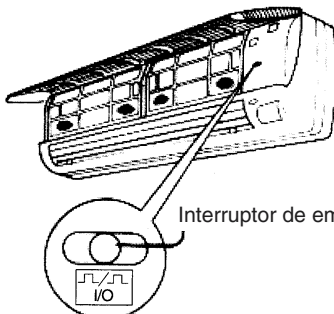

Interruptor de emergência

Este interruptor pode ser usado como interruptor de emergência para ligar e desligar a instalação, caso o controlo remoto não funcione.

● **Controlo remoto:**

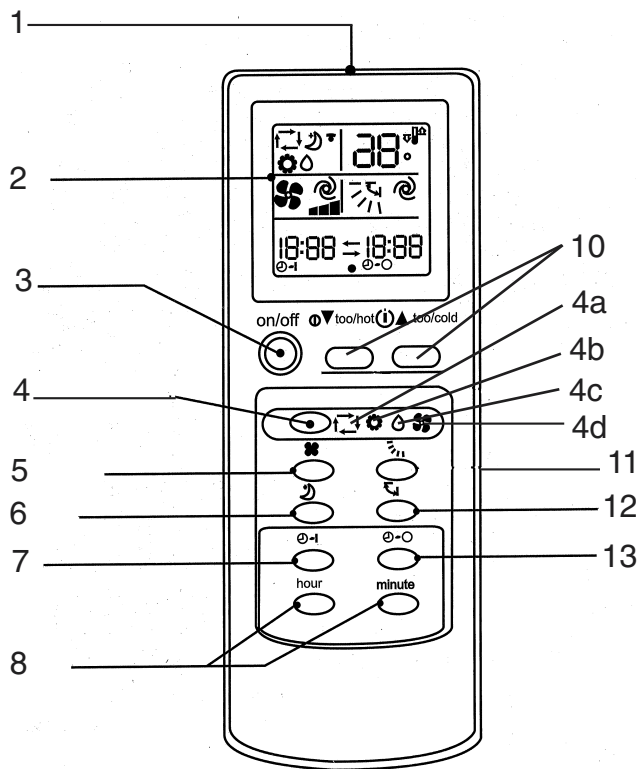

- 1 Janela de saída de sinal
- 2 Indicação de funções
- 3 Interruptor para ligar e desligar
- 4 Interruptor funcional (interruptor de modo)
- 4a Função automática
- 4b Arrefecimento
- 4c Desumidificação (secar)
- 4d Aquecimento
- 5 Interruptor de mudança de velocidade do ar
- 6 Selector do modo nocturno
- 7 Tecla de ligação do temporizador
- 8 Selector de horas, ajuste de minutos, ajuste da hora
- 9 Ajuste do relógio
- 10 Tecla de ajuste da temperatura
- 11 Tecla para ajuste do ângulo da corrente de ar
- 12 Tecla para saída de ar em plena potência
- 13 Tecla de desligamento do temporizador
- 14 Tecla de reposição dos valores
- 15 Desmontagem da tampa do compartimento das pilhas

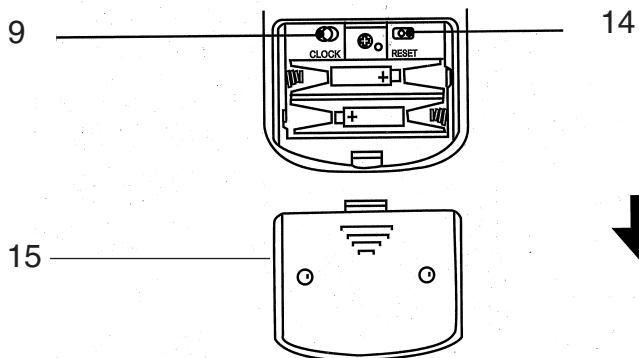

## Preparação para a colocação em funcionamento do controlo remoto e ajuste da hora actual

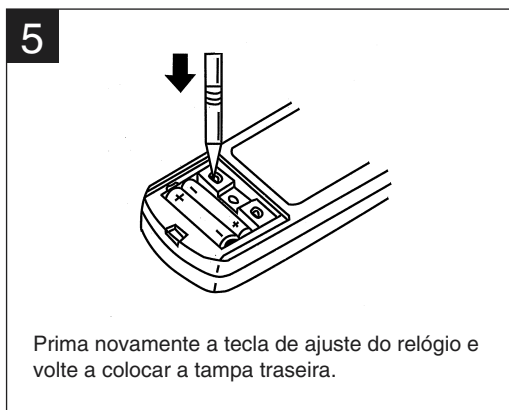
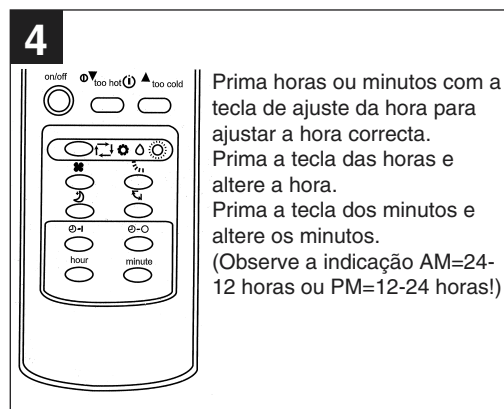
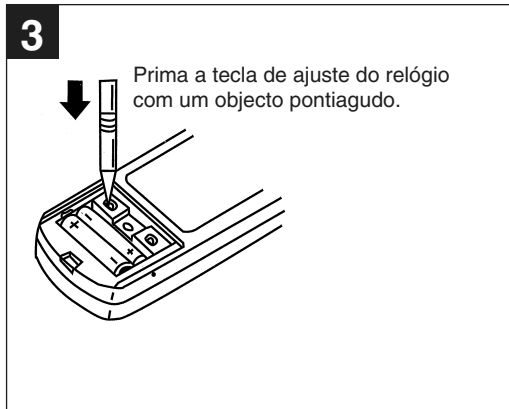
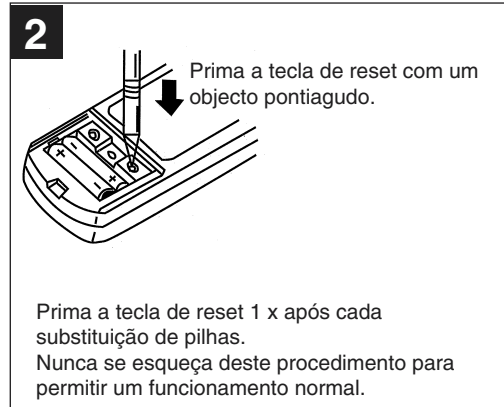
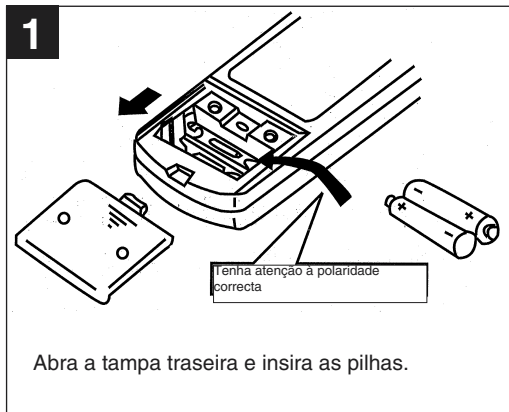



Preparação para o funcionamento com o controlo remoto

- O sinal de rádio tem um alcance de aprox. 6 m
- Ao premir a tecla ON/OFF, soa um sinal no aparelho interior 1-2 x, indicando que o aparelho recebeu o sinal.
- Se não ouvir nenhum som, volte a pressionar a tecla.
- Trate o controlo remoto com cuidado, não o deixe cair nem o coloque num local húmido, de forma a evitar uma falha de funcionamento. Monte o controlo remoto na parede de forma a que o receptor no aparelho interior possa receber o sinal remoto em boas condições.

#### Substituição das pilhas!

- Substitua **imediatamente** as pilhas, quando o sinal do controlo remoto estiver fraco ou quando a indicação do controlo remoto começar a ficar ilegível.
- Não se esqueça de respeitar a polaridade correcta das pilhas no controlo remoto.
- As pilhas devem ser sempre novas e do mesmo fabricante.

#### Se o controlo remoto não funcionar (comando de emergência)

Caso o controlo remoto não funcione (pilhas descarregadas ou falha de funcionamento), utilize o interruptor de emergência.

- Ao accionar repetidamente o interruptor de emergência o aparelho desliga.

Nota:

Durante os primeiros 30 minutos a adaptação da temperatura continua a não funcionar. O aparelho trabalha em operação contínua e com a velocidade do ventilador mais alta.

- O aparelho está ligado: ao premir o botão de emergência o aparelho desliga.
- O aparelho está em modo de ajuste ou de temporizador: ao premir o botão de emergência o aparelho passa para stand by.

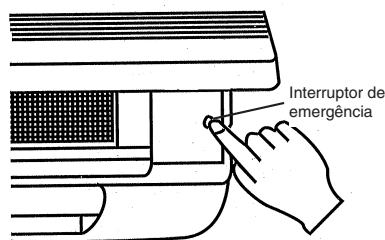

## Função automática “Sinto ...”

Premindo ligeiramente, o modo automático “sinto” pode criar uma temperatura ambiente agradável.

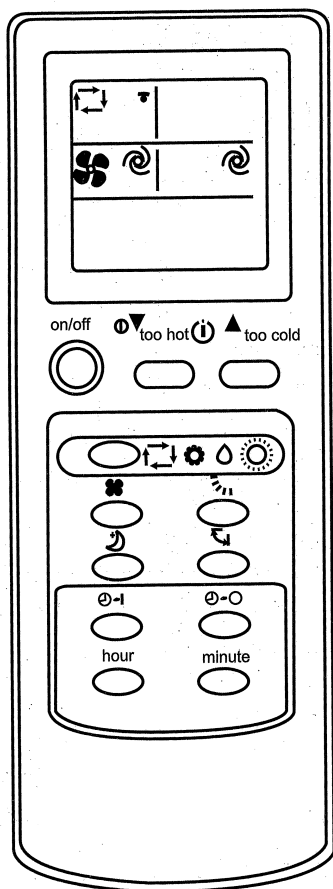

### Para ligar

Prima a **TECLA LIGADO/DESLIGADO**

Se for indicada a função automática , o aparelho de ar condicionado ajusta-se para uma temperatura ambiente agradável.

### Para parar o funcionamento, prima a **TECLA LIGAR/DESLIGAR**

15 min. após desligar, irá provavelmente sentir que estará um pouco quente demais. Para baixar a temperatura, prima a tecla (demasiado quente - too hot).

Cada vez que premir a tecla, a temperatura baixa em 1°C.

Caso esteja demasiado frio, suba a temperatura com a tecla (demasiado frio - too cool).

Cada vez que premir a tecla, a temperatura sobe em 1°C.

Visor de LCD do aparelho interior

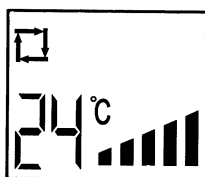

Indicação baixa-alta

Se a função automática não for indicada, prima sucessivamente a tecla "4" até ser indicada a função automática (4a).

Cada vez que a tecla for premida, altera a função na sequência: Automático- (4a) Arrefecimento (4b) - Desumidificação (secar) (4c) - Aquecimento (4d).

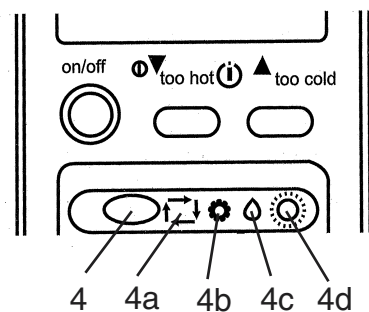

Estrutura da função automática

Funções de comando.

Quando a função automática está activada, a temperatura ambiente é adaptada à respectiva função, seja de arrefecimento ou desumidificação. Se o aparelho deixar de funcionar durante 2 horas, volta depois a iniciar com o mesmo ajuste de funcionamento que tinha antes da paragem. Se a respectiva função estiver ajustada, deixa de ser influenciada pela temperatura ambiente, mesmo quando esta se altera. Se não desejar esta função, prima a tecla para ajustar as funções seguintes.

**Funcionamento automático após a temperatura ambiente ter sido verificada.**

**Temperatura ambiente no início**

Superior a +25°C  
+21-25°C  
Inferior a 21°C

**Função**

Arrefecimento  
Ventilação/desumidif.  
Aquecimento

**Temperatura nominal**

aprox. 24°C  
\_\_\_\_\_  
aprox. 24°C

Nota:

A função de aquecimento pode ser usada até uma temperatura exterior de +7°C. Se a temperatura exterior for mais baixa, o aquecimento deixa de ser possível.

**Seleccção da função de operação (Arrefecimento (4b), Desumidificação (4c), Aquecimento (4d)) Seleccione a operação para ajustar a temperatura ambiente ou a circulação de ar com precisão.**

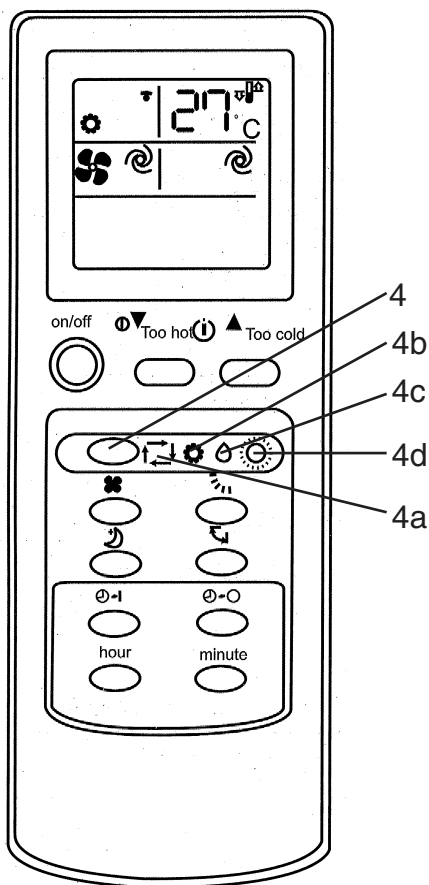

**Atenção!**

Se a temperatura ambiente for demasiado alta, o arrefecimento trabalha com a potência máx.

Para seleccionar arrefecimento, desumidificação ou aquecimento:

1 Prima a TECLA LIGADO/DESLIGADO

2 Prima para seleccionar a respectiva função.

Cada vez que a tecla for premida, a função altera na seguinte sequência: Automático-Arrefecimento - Desumidificação - Aquecimento

Pretende desligar o aparelho

Prima a TECLA LIGADO/DESLIGADO   
Se o aparelho estiver ligado, basta premir a TECLA DE LIGAR, para obter a função anterior.

Função de aquecimento:

Prima a tecla 4 para seleccionar a função de aquecimento.

A função de aquecimento pode ser usada até uma temperatura exterior de aprox. +7°C. A temperatura ambiente máxima alcançada depende da temperatura exterior e das características do local.

NOTA: Se durante o funcionamento a temperatura ambiente estiver 2°C acima (arrefecimento) ou 2°C abaixo (aquecimento) da temperatura nominal ajustada, a temperatura nominal na instalação de ar condicionado não pode ser alterada. Assim que a diferença entre a temperatura ambiente e a temperatura nominal ajustada for inferior a 2°C, a temperatura nominal na instalação de ar condicionado pode ser alterada.

Quanto mais baixa for a temperatura exterior,

### Alteração da temperatura

Prima a tecla  “demasiado quente-too hot” para reduzir a temperatura. Cada vez que premir a tecla, a temperatura ajustada reduz em 1°C.

Prima a tecla  “demasiado frio-too cool” para aumentar a temperatura. Cada vez que premir a tecla, a temperatura ajustada aumenta em 1°C.

O sistema pode ficar sobrecarregado, se o aparelho de ar condicionado retirar demasiado calor do ar. O ventilador do aparelho exterior pára automaticamente para proteger a instalação de ar condicionado devido ao comando por microprocessador. Se o ventilador do aparelho exterior parar, o aparelho exterior irá indicar gelo.

Porém, não se trata de nenhum defeito ou avaria.

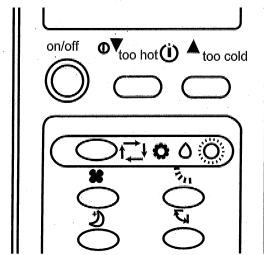

### Operação de desumidificação

Se a temperatura estiver ajustada em função automática, esta função não poderá ser alterada.

#### Seleccção da função (arrefecimento, desumidificação).

Monitorização durante o funcionamento:

1. Feche a janela e baixe as persianas ou diminua a incidência de luz solar, para aumentar o efeito de arrefecimento.
2. Baixe as persianas para diminuir a incidência de luz solar.
3. Monte o aparelho exterior num local favorável, para diminuir a radiação solar directa e poupar energia.

### Desumidificação

O bem-estar das pessoas não é comportável com uma humidade do ar superior a 70%.

A sensação de calor excessivo resulta do excesso do teor de água, ou seja, a humidade do ar é demasiado elevada. Existe uma relação específica entre a humidade do ar e a temperatura. Por norma, aplica-se o seguinte: 60-70% para o Verão e 50-70% para o Inverno.

## Ajuste da velocidade do ar e da corrente de ar

Selecione uma corrente e circulação de ar agradáveis.

Selecione um nível ■■■ alto, para arrefecer a sala toda.  
Selecione a função nocturna, quando quiser dormir e reduzir o barulho.

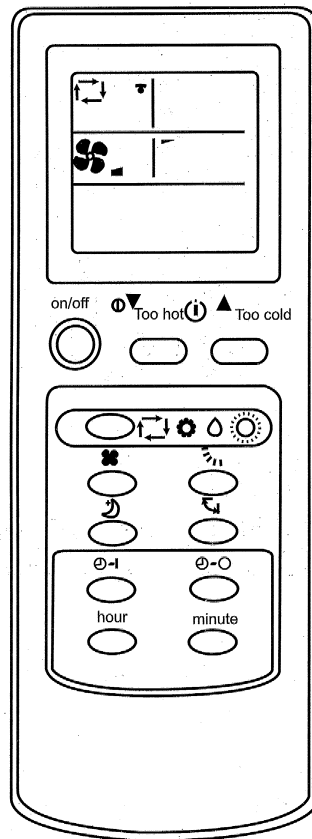

Prima a tecla , para alterar a velocidade do ar. Cada vez que premir a tecla, a velocidade do ar altera da seguinte forma: baixa, média, alta, automática

Prima a tecla , para alterar a direcção do ar para baixo/para cima. Cada vez que premir a tecla, altera a direcção do ar.

Área recomendada para baixar/levantar a corrente de ar. Ajuste com a tecla automática, seleccione arrefecimento, aquecimento ou desumidificação.

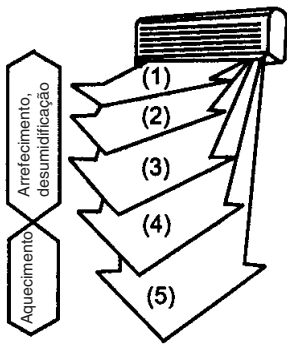

**Atenção:**

- Nas funções de desumidificação e arrefecimento, o ar é soprado para baixo durante 1 hora (pos.4 - 5). A seguir, o aparelho muda para a corrente de ar horizontal, para evitar o gotejamento.
- Ajuste a direcção para cima/para baixo com o controlo remoto. Nunca efectue a regulação em altura com a mão.
- Se durante o modo de aquecimento a temperatura do ar expelido for demasiado fria, o ar está a ser expelido praticamente na horizontal. Ajuste a direcção e velocidade do ar desejada.

**Ajuste da velocidade do ar e da direcção da circulação de ar**

**Corrente de ar automática**

Ao premir a tecla , irá alterar a corrente de ar para automático, sendo seleccionada a melhor posição das lamelas para um resultado eficiente.

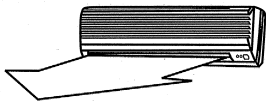

Arrefecimento +  
Desumidificação

Durante o arrefecimento e a desumidificação, o ar circula na horizontal.

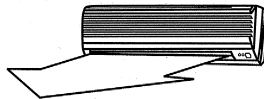

Aquecimento

Se a temperatura do ar estiver fria, o ar circula na horizontal.

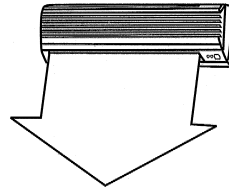

Se o ar estiver quente, a circulação do ar é direccionada para baixo

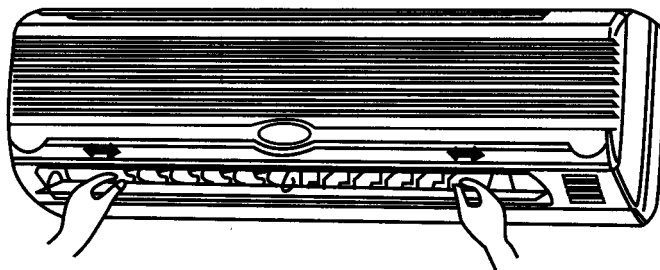



A circulação do ar pode ser ajustada manualmente para a esquerda e para a direita.

Os ajustes deverão ser efectuados antes de colocar o aparelho em funcionamento. Durante o funcionamento as lamelas oscilam e os dedos podem ficar entalados.

## Funcionamento nocturno agradável

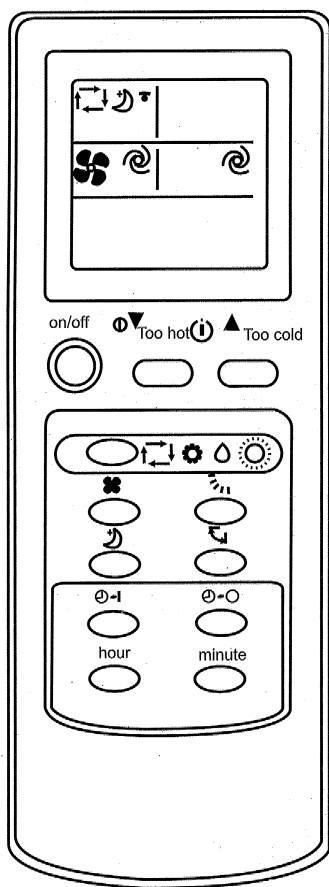
Ajuste esta função se desejar um ambiente silencioso durante o sono.



Proceda da seguinte forma:  
Prima a tecla   
Faça isto se pretender um ambiente silencioso durante o sono.

Para retirar esta função: prima novamente a tecla.

**Atenção:**  
Inicie esta função quando for dormir. Se seleccionar esta função durante o dia, a temperatura ambiente pode ficar demasiado quente, porque a capacidade de arrefecimento é diminuída.



## Efeito de saída de ar em plena potência

Ao seleccionar esta função, é arrefecida toda a sala.

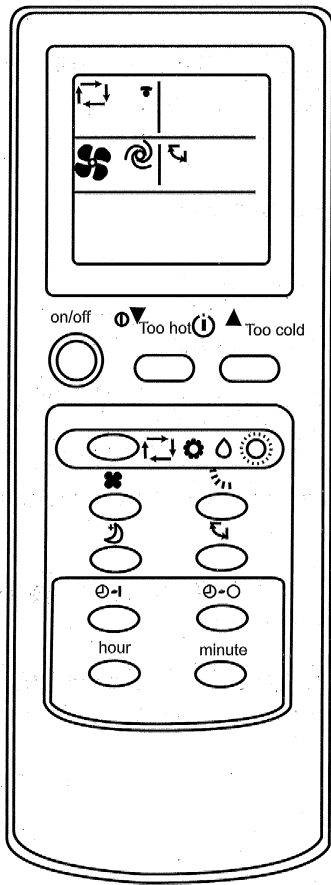

Proceda da seguinte forma:  
Prima a tecla 

Para anular:  
Prima a tecla  novamente

Para parar o processo, prima a tecla   
durante o efeito de saída de ar em plena  
potência. Se o efeito de saída de ar em  
plena potência for iniciado, o ar frio  
atinge todos os ângulos da sala.

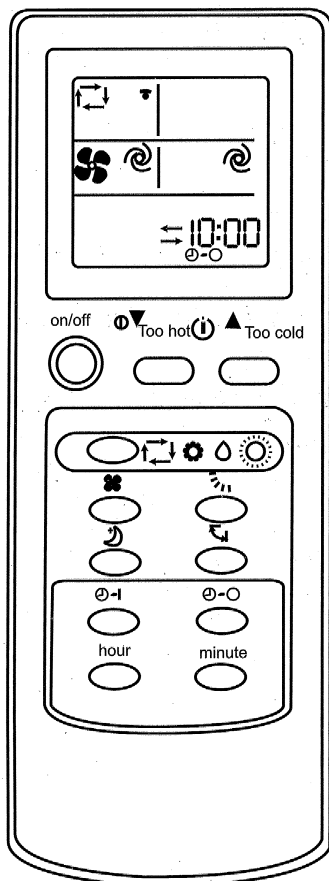

## Temporizador (LIGAR/DESLIGAR)

Regule o temporizador antes de ir dormir ou para a hora normal de chegada a casa ou de acordar.



### Ligar (On) - Ajuste do temporizador

**1** Prima a tecla  durante o funcionamento, para LIGAR o temporizador. Cada vez que premir a tecla altera a sequência de hora de início > apagar.

**2** Prima as teclas das horas e dos minutos   para ajustar a hora presente.



Cada vez que premir a tecla a hora é alterada em 1 hora ou em 10 minutos. (AM=24-12 horas; PM=12-24 horas)

Processo de eliminação

Prima a tecla  para apagar o ajuste do temporizador.

### Desligar (Off)-Ajuste do temporizador

**1** Prima a tecla  durante o funcionamento, para DESLIGAR o temporizador. Cada vez que premir a tecla altera a sequência > Temporizador "Desligar"-desligar.

**2** Prima as teclas das horas e dos minutos   para ajustar a hora correcta do temporizador DESLIGADO. Cada vez que premir a tecla é feita uma alteração de 1 hora ou 10 minutos.

### Desligar

Prima a tecla  para desligar o temporizador.

### Nota:

- As duas funções do temporizador podem ser combinadas para seleccionar a hora de funcionamento real preferida.  
( — — significa temporizador DESLIGAR ou Timer na sequência).
- Se o ajuste do relógio não for feito correctamente com o controlo remoto, será feito também um ajuste errado no temporizador.

### Atenção:

Antes de cada limpeza desligue o aparelho e retire a ficha da corrente. A grande velocidade dos ventiladores pode provocar ferimentos.

Limpe o aparelho interior apenas com um pano macio.

Não utilize gasolina, diluentes, pós abrasivos, detergentes etc., pois podem danificar o aparelho.

### Instruções de conservação

1. Limpe o filtro de ar e volte a introduzi-lo na posição inicial.
2. As ligações de entrada e saída de ar do aparelho interior e do exterior devem estar desimpedidas e não estar tapadas ou bloqueadas.

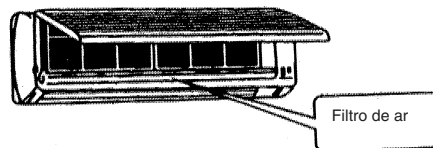

### Medidas de conservação

Antes da limpeza:

Retire a ficha da corrente eléctrica.

### Medidas de conservação

Se o aparelho de ar condicionado não for utilizado durante um longo período de tempo:

1. Deixe o ventilador funcionar durante 3-4 horas, para secar completamente o interior do aparelho. Enquanto o ventilador estiver a funcionar, ajuste a temperatura mais alta possível.
2. Desligue o aparelho e retire a ficha da corrente.

### Atenção:

Retire a ficha da corrente, se o aparelho não for utilizado durante muito tempo. O pó acumulado pode provocar um incêndio.

3. Retire as pilhas do controlo remoto

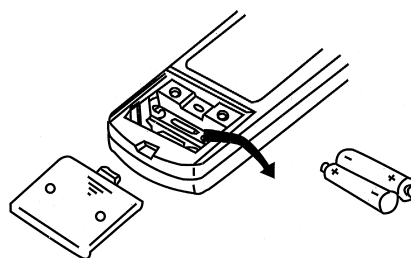

## Possíveis falhas e possibilidades de resolução

Verifique os seguintes pontos, antes de contactar o serviço de assistência técnica:

### O aparelho não funciona. Verifique os seguintes pontos:

1. A tomada possui tensão de rede?
2. Verificar a protecção da tomada!
3. O temporizador está ajustado?

### O aparelho não arrefece de forma satisfatória!

#### Verificar o seguinte:

1. A temperatura ajustada é adequada?
2. O filtro de ar está sujo? Limpar e voltar a montar.
3. As entradas e saídas do aparelho exterior estão bloqueadas?
4. O modo nocturno está ajustado durante o dia?
5. Existem fugas nas ligações entre o aparelho interior e o aparelho exterior? O aparelho poderá ter pouco líquido refrigerante? Neste caso informe o seu serviço de manutenção.

### O controlo remoto não funciona!

**(Atenção, o controlo remoto funciona apenas numa área de 6 m do aparelho interior.)**

1. As pilhas ainda estão boas? Substitua-as!
2. As pilhas não estão colocadas? Tenha atenção à polaridade correcta!

### Em caso de falha de corrente verifique o seguinte:

Após uma falha de corrente prima o interruptor para ligar/desligar .

Se os problemas não forem resolvidos após a verificação dos pontos acima descritos, desligue o aparelho e contacte o serviço de manutenção competente.

## Possíveis falhas e possibilidades de resolução

### Problema

### Causa

Depois de premir a tecla de ligar e passados 3 min. o aparelho ainda não arrancou através do microprocessador.

Isto não é uma falha, mas uma protecção do compressor. Aguarde um pouco.

Ouvem-se ruídos de estalidos.

Isto não é uma falha.  
Estes ruídos são provocados pela contracção e dilatação do painel frontal devido à diferença de temperaturas.

Está um cheiro estranho na sala.

Isto não é uma falha:  
O aparelho faz circular também o odor das paredes, tapetes, alcatifas, fumo, móveis e vestuário para o ar.

O ventilador pára durante a desumidificação.

Isto não é uma falha.  
A temperatura aumenta, quando a água no permutador térmico do aparelho interior evapora.

Ouve-se água a correr.

Isto não é uma falha.  
É possivelmente a expansão do líquido refrigerante na instalação de ar condicionado.

A circulação de ar altera automaticamente durante o funcionamento.

Isto não é uma falha.  
As lamelas de ventilação giram para a posição horizontal para evitar o gotejamento, se o ar tiver sido soprado para baixo durante aprox. 1 hora na função de arrefecimento ou desumidificação. Se o ar for demasiado frio, este será também soprado na horizontal.

Ouve-se um clique no aparelho interior.

Isto não é uma falha.  
Na maior parte dos casos trata-se do ruído do ventilador ou do compressor quando se liga ou desliga.

Ouve-se um ruído abafado no aparelho interior.

Isto não é uma falha.  
Este ruído é provocado pelo líquido de arrefecimento na instalação de ar condicionado.

Pinga água do aparelho exterior.

Isto não é uma falha.  
Durante o processo de arrefecimento, as peças do tubo ou da ligação arrefecem para formar o condensado. Durante a descongelação ou aquecimento o condensado pode pingar. Durante o aquecimento pode pingar água do permutador térmico.

No modo de aquecimento, o ar não sai imediatamente.

Isto não é uma falha.  
O ar só começa a ser soprado quando já estiver quente.

A instalação de ar condicionado desliga-se durante o modo de aquecimento.

O aparelho exterior congela com temperaturas exteriores baixas (abaixo de aprox. +7°C). Não é possível o modo de aquecimento com temperaturas exteriores abaixo de aprox. +7°C.

## Vilndicações importantes para a montagem

### Escolha do local de montagem da unidade interior

- A circulação de ar não deve ficar bloqueada.
- O ar arrefecido deve ser distribuído por todas as secções da sala.
- A distância máxima entre o aparelho interior e o aparelho exterior é de 4 m.
- Monte o aparelho numa parede firme para evitar vibrações.
- Evite a radiação solar directa.
- Certifique-se de que o condensado escoo facilmente.

### Escolha do local de montagem da unidade exterior

- A instalação também não deve ser afectada por rajadas de vento muito fortes.
- Deve certificar-se de que existe uma boa ventilação e de que não existe pó, deve evitar-se a chuva e radiação solar directas.
- Certifique-se de que os ruídos de funcionamento e o ar expelido não incomodam os vizinhos.
- Fixe a unidade a uma subestrutura para evitar ruído e vibrações elevadas.
- Evite locais onde possa haver gás inflamável ou fugas.
- Fixe bem os pés de montagem, caso a instalação não fique assente no chão.

### Atenção

Não hesite em contactar o nosso agente do serviço de assistência técnica que dará andamento às suas questões, o mais rapidamente possível e poderá executar a instalação correctamente.

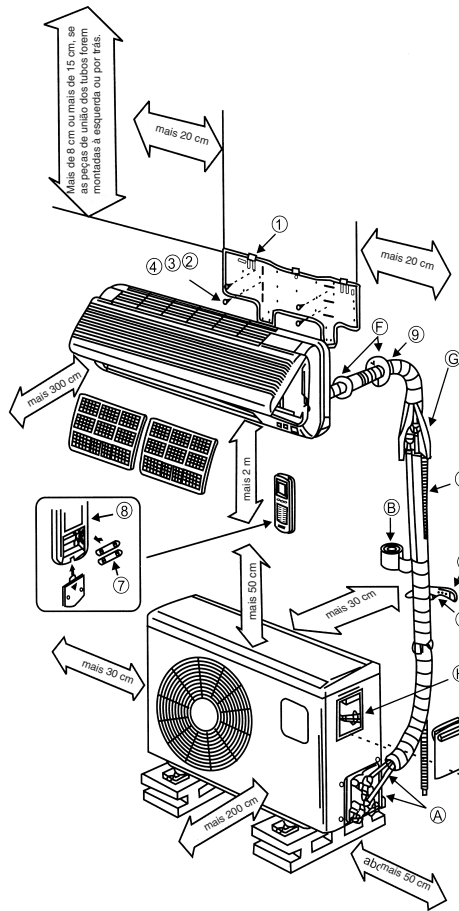

## Instruções de montagem:

**Certifique-se de que a tensão de rede existente corresponde à tensão indicada na chapa de características.**

- Proteja o aparelho com fusível em separado.
- Encarregue uma empresa especializada da instalação eléctrica.
- Encarregue um agente do serviço de assistência técnica da instalação do equipamento de frio, caso não o consiga fazer sozinho.
- A montagem incorrecta pode provocar danos físicos e materiais.
- Durante a montagem use protecções para os ouvidos e para os olhos, assim como luvas de trabalho.

### Indicação para a ligação eléctrica!

A ligação eléctrica deve ser feita apenas por um electricista autorizado pela empresa de fornecimento de energia responsável. A instalação deve ser protegida com fusível em separado. Escolha cabos com secção transversal suficiente. O condutor amarelo/verde deve apenas ser utilizado como protecção e nunca como condutor de tensão. Para a ligação eléctrica segura do aparelho, é imprescindível que ele disponha da possibilidade de ser separado da rede por um dispositivo com pelo menos 3mm de distância de seccionamento (p. ex. interruptor automático). Faça primeiro a ligação eléctrica entre o aparelho interior e o aparelho exterior e depois a ligação à rede. Certifique-se de que toda a instalação está sem tensão. Proteja a instalação contra religação.

## 1. Escolha do local de montagem

### Aparelho de interior

1. As aberturas para a entrada e saída de ar não devem estar tapadas, para que o ar seja distribuído por toda a sala.
2. Monte o aparelho de forma a que a distância pela parede até ao aparelho exterior seja relativamente curta.
3. Certifique-se de que o tubo de drenagem está montado sem vincos e sem inclinação para o exterior.
4. Evite locais perto de fontes de calor, com alto teor de humidade do ar ou gás inflamável.
5. Escolha um local suficientemente estável para que o aparelho não seja exposto a vibrações.
6. Certifique-se de que a instalação é feita de forma adequada e limpa.

7. Assegure-se de que existe espaço suficiente para futuros trabalhos de reparação ou de manutenção.
8. O aparelho deve estar a pelo menos 1 m de distância de aparelhos e instalações eléctricas, p. ex. televisor, rádio, computador etc.
9. Escolha um local onde tenha fácil acesso ao aparelho para limpar ou substituir o filtro.

### Aparelho exterior

1. Escolha um local onde os vizinhos não sejam incomodados pelo ruído nem pela saída de ar.
2. Escolha um local onde seja garantida uma ventilação suficiente.
3. A entrada e a saída de ar não devem ficar tapadas.
4. O local deve ser suficientemente estável para a montagem e evitar vibrações.
5. Não devem existir perigos devido a gás inflamável ou fuga de gás ou devido a corrosão.
6. Certifique-se de que a instalação é feita de acordo com as normas.

### Atenção:

**Os seguintes pontos podem provocar avarias. Informe-se junto da sua empresa especializada de manutenção, para que não surjam avarias no futuro.**

### Devem ser evitados os seguintes locais para a montagem

- Um local onde esteja armazenado óleo (óleo para máquinas).
- Um local com grande teor de sal.
- Um local onde existam muitas fontes de enxofre, p. ex. zonas de banhos terapêuticos.
- Um local onde funcionem receptores de rádio ou dispositivos amplificadores, aparelhos de soldadura e aparelhos médicos.
- Um local onde o aparelho exterior fique exposto à radiação solar directa. Caso contrário o aparelho exterior deve ser resguardado. O resguardo não deve impedir a circulação do ar.
- Um local na proximidade de fontes de calor e de vapor.
- Um local com grande formação de pó.
- Num local público
- Um local com outras características extraordinárias.

### Atenção!

- A direcção da saída do ar deve coincidir com a direcção principal do vento.
- Nunca efectue a instalação em locais demasiado ventosos.

- Respeite as distâncias mínimas (ver indicações importantes para a montagem).
- A instalação do aparelho interior e do aparelho exterior só pode ser feita numa estrutura vertical.

## 2. Acessórios de montagem

Antes da montagem verifique se existem todos os acessórios de montagem.

Pos.	Designação	Quantidade
1	Placa de montagem	1
2	Parafuso 4x30	6
3	Tampa da passagem na parede (metade)	2
4	Tubo para passagem na parede	1
5	Braçadeira em plástico	5
6	Controlo remoto com suporte	1
7	Micro pilha LR03 1,5V	2
8	Suporte p/ mangueira de escoamento da água	1

## 3. Montagem do aparelho interior

- Respeite criteriosamente as instruções de montagem

### 3.1 Antes da montagem

- Escolha o local para o aparelho interior (respeite as indicações para a selecção do local mencionadas em cima)
- Verifique a tensão de rede disponível e a tensão indicada na chapa de características. A tensão deve coincidir.
- A tubagem do líquido refrigerante deve possuir o isolamento montado de fábrica.

### 3.2 Colocar a placa de montagem

- A placa de montagem para o aparelho interior deve ser colocada alinhada horizontalmente na parede. Respeite as distâncias indicadas. Marque e faça os furos de fixação e aparafuse bem a placa de montagem com buchas e parafusos. Para evitar vibrações no aparelho interior, certifique-se de que não existe nenhum intervalo entre a parede e a placa de montagem.

### 3.3 Perfurar a parede

- Faça o furo com uma coroa de perfuração de 65mm do interior para o exterior para que a tubagem passe para o exterior com um ângulo descendente de aprox. 5°. De seguida insira o tubo para a passagem na parede pela abertura da parede.

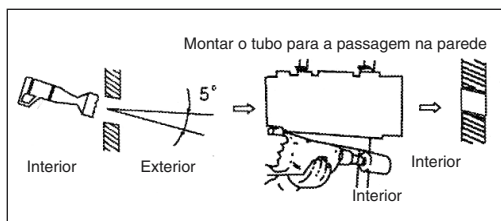

## 3.4 Colocar a mangueira de escoamento da água condensada

- A mangueira de escoamento da água deve correr com uma inclinação para o exterior. Evite impreterivelmente a formação de curvaturas e vincos. A extremidade da mangueira de escoamento não pode estar num reservatório passível de ficar cheio de água. Se ficar água retida na mangueira de escoamento podem surgir danos provocados pela água.
- Empurre a mangueira de escoamento adicional na tubeira da mangueira de escoamento existente do aparelho interior. Fixe o ponto de ligação com fita adesiva. Certifique-se de que o ponto de ligação é estanque. Enrole a área da mangueira de escoamento que fica na passagem da parede e aprox. 10 cm fora da parede, no interior e no exterior, com isolamento.

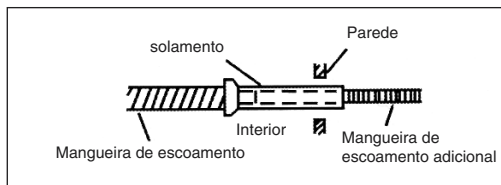

## 3.5 Revestimento da cablagem

- Certifique-se de que o cabo de ligação à rede não está no exterior. Todos os tubos, cabos eléctricos e a mangueira de escoamento da água devem ser envoltos com a fita de protecção fornecida. Dependendo se a cablagem é feita à direita ou à esquerda, devem ser removidas as respectivas condutas existentes no aparelho interior.

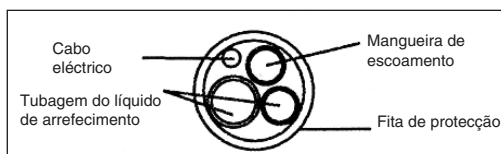

## 3.6 Montagem final do aparelho interior

- Passe o conjunto de tubagens pela abertura na parede



- Pendure o aparelho interior no gancho superior da placa de montagem e engate-o em baixo
- O conjunto da tubagem fica colocado entre a carcaça do aparelho interior e a parede. Para evitar a formação de condensação, isole o conjunto da tubagem com isolamento térmico.
- Coloque as duas metades da tampa da passagem na parede, no interior do tubo da passagem na parede.

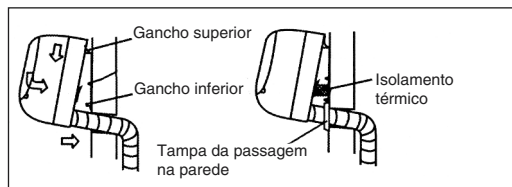

#### 4. Fixação do aparelho exterior

Respeite criteriosamente as instruções de montagem

##### 4.1 Antes da montagem

- Escolha o local para o aparelho exterior (respeite as indicações para a selecção do local em cima indicadas)
- Verifique a tensão de rede disponível e a tensão indicada na chapa de características. A tensão deve coincidir.
- A diferença entre os aparelhos interior e exterior é limitada pelo comprimento da tubagem do líquido de arrefecimento, não devendo ultrapassar os 4 m. NÃO é possível aumentar a tubagem do líquido de arrefecimento.
- Caso o aparelho exterior esteja mais alto do que o aparelho interior, certifique-se de que não se forma uma curvatura na tubagem do líquido de arrefecimento.
- Fixe o escoamento da água condensada na base do aparelho exterior.

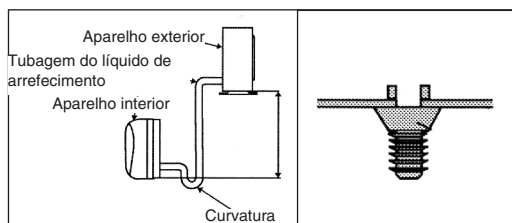

##### 4.2 Montagem do aparelho exterior

- O aparelho exterior pode ser fixo ao solo ou a uma estrutura mural (p. ex. acessório especial com o n.º de artigo 23.651.55) com buchas e parafusos. Utilize os furos existentes no aparelho.

## 5. Ligação da tubagem do líquido de arrefecimento

### 5.1 Indicações importantes

- Tenha em atenção que o líquido de arrefecimento não pode passar para o meio ambiente.
- O manuseamento inadequado do líquido de arrefecimento pode ser prejudicial para a saúde. Para a sua própria protecção, utilize luvas de trabalho e óculos de protecção durante a manipulação do líquido de arrefecimento.
- O local de trabalho deve ser bem ventilado. Não é permitido fumar.
- O aparelho não deve funcionar sem a tubagem do líquido de arrefecimento ligada, caso contrário o aparelho fica imediatamente danificado.
- Para evitar fugas, as uniões roscadas devem estar impecavelmente limpas.
- Para ligar a tubagem do líquido de arrefecimento deve retirar a cobertura.
- Tenha em atenção que as uniões roscadas devem ser apertadas no tubo A com 15Nm e no tubo B com 32Nm para garantir a funcionalidade a 100%.
- Se não conseguir fazer a ligação da tubagem do líquido de arrefecimento, dirija-se imediatamente a um serviço de assistência técnica.

### 5.2 Ligar o tubo do líquido de arrefecimento superior

- Retire a cobertura de protecção da ligação no aparelho exterior.
- Retire os fechos de plástico do aparelho exterior e do respectivo tubo do líquido de arrefecimento.
- Coloque a união roscada do tubo do líquido de arrefecimento directamente na rosca do aparelho exterior.
- Enrosque as primeiras voltas com a mão no sentido contrário ao dos ponteiros do relógio.
- De seguida, utilize uma chave de bocas adequada e aperte bem as uniões roscadas. O binário aplicado deve ser de 15 Nm. Verifique o binário com uma chave dinamométrica.

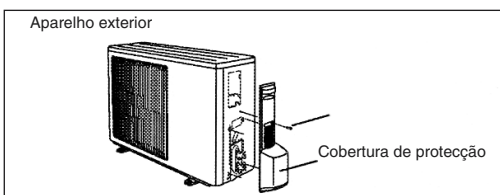

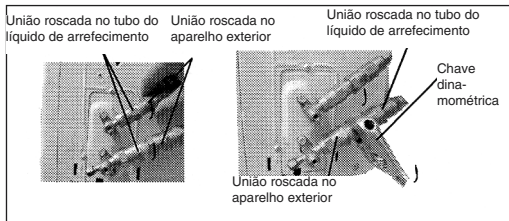
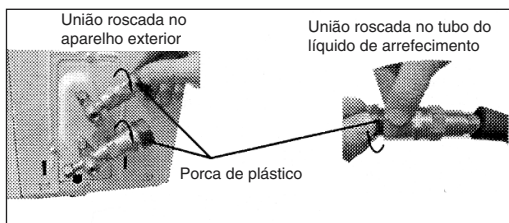

### 5.3 Ligar o tubo do líquido de arrefecimento inferior

- A ligação do tubo do líquido de arrefecimento inferior é igual à ligação do tubo do líquido de arrefecimento superior. O binário aplicado deve ser de 32 Nm.

### 5.4 Abrir as válvulas de bloqueio

- Retire as porcas de fecho.
- Rode as válvulas de bloqueio no sentido contrário ao dos ponteiros do relógio. As válvulas de bloqueio estão abertas.
- Volte a apertar bem as porcas de fecho.

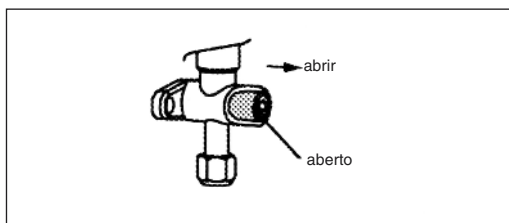

### 5.5 Fechar as válvulas de bloqueio

- Proceda de acordo com o descrito no ponto 5.4, no entanto, aperte as válvulas de bloqueio no sentido dos ponteiros do relógio.

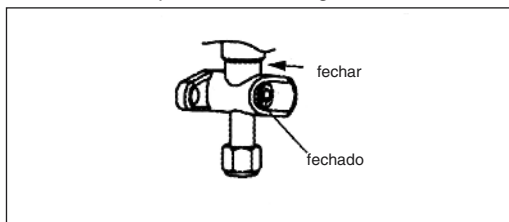

### 5.6 Detecção de fugas

- Todas as ligações devem ser verificadas com um spray detector de fugas ou produto semelhante, quanto à estanqueidade.

## 6. Ligação eléctrica

### 6.1 Indicações importantes

- Respeite a indicação para a ligação eléctrica.

### 6.2 Estabeleça a ligação eléctrica entre o aparelho interior e o aparelho exterior

- Retire a braçadeira para cabos.
- Ligue as pontas descarnadas do cabo de ligação, que vai do aparelho interior para o aparelho exterior, à ficha do sistema de acoplamento do aparelho exterior.

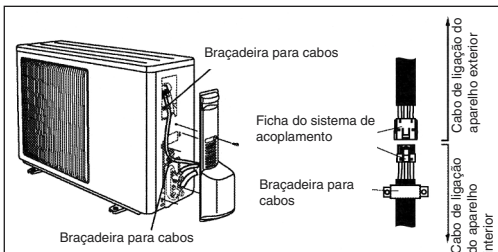

- Fixe o cabo de ligação com a braçadeira para cabos ao aparelho exterior.
- Volte a aparafusar a ligação da cobertura de protecção no aparelho exterior.

Fixe o conjunto de tubagens envolto na fita de protecção à parede exterior com as braçadeiras de plástico fornecidas.

## 7. Suporte do controlo remoto

Antes de fixar o suporte, verifique se o aparelho interior recebe o sinal do controlo remoto a partir do local previsto para o suporte. Evite montar o suporte num local com radiação solar directa ou na proximidade de fontes de calor. Respeite a polaridade correcta das pilhas usadas no controlo remoto.

Fixe o suporte para o controlo remoto à parede com buchas e parafusos.

### Atenção

1. Mande efectuar os trabalhos de manutenção apenas por empresas especializadas. Peça a nossa lista de agentes autorizados.
2. Se o cabo de ligação entre o aparelho interior e

o aparelho exterior estiver danificado, contacte uma empresa especializada.

3. Se o cabo de rede estiver danificado, só pode ser substituído por um electricista.
4. Nota:
  - a) O tubo do líquido de arrefecimento tem um comprimento máximo de 4 metros.
  - b) Se o aparelho exterior estiver numa posição mais alta do que o aparelho interior, é necessário haver uma curva no tubo do líquido de arrefecimento que fique numa posição mais baixa do que o aparelho interior.

## Notas

1. A nossa garantia não cobre alterações efectuadas por conta própria no aparelho.
2. A responsabilidade pelos danos pessoais e materiais devido a defeitos provocados pelo pessoal das vendas, de armazenagem, de transporte ou de descarga, recai sobre os causadores.
3. Não nos responsabilizamos por danos provocados por falhas no produto decorrentes da montagem inadequada efectuada pelo utilizador (inclusive a montagem efectuada por técnicos não autorizados por nós, assim como mudanças efectuadas após a montagem).
4. Não nos responsabilizamos por danos provocados por falhas no produto decorrentes dos trabalhos de manutenção executados pelo próprio utilizador (inclusive os trabalhos de manutenção adjudicados pelo utilizador a técnicos não autorizados).
5. Não nos responsabilizamos por danos provocados por falhas no produto devido a uma subtensão inferior a 217 V ~, assim como a uma sobretensão de 243 V ~ e casos de força maior.
6. Não nos responsabilizamos por danos provocados por falhas no produto devido à operação inadequada por parte do utilizador.
7. Um cabo de corrente danificado, só pode ser substituído pelo cabo de corrente especial indicado.
8. Retire a ficha da corrente quando a instalação de ar condicionado não estiver em funcionamento.

ISC GmbH  
Eschenstraße 6  
D-94405 Landau/lsar

## Konformitätserklärung



- (D)** erklärt folgende Konformität gemäß EU-Richtlinie und Normen für Artikel
- (GB)** declares conformity with the EU Directive and standards marked below for the article
- (F)** déclare la conformité suivante selon la directive CE et les normes concernant l'article
- (NL)** verklaart de volgende conformiteit in overeenstemming met de EU-richtlijn en normen voor het artikel
- (E)** declara la siguiente conformidad a tenor de la directiva y normas de la UE para el artículo
- (P)** declara a seguinte conformidade de acordo com a directiva CE e normas para o artigo
- (S)** förklarar följande överensstämmelse enl. EU-direktiv och standarder för artikeln
- (FIN)** ilmoittaa seuraavaa Euroopan unionin direktiivien ja normien mukaista yhdenmukaisuutta tuotteelle
- (DK)** erklærer herved følgende samsvar med EU-direktiv og standarder for artikkel
- (RU)** заявляет о соответствии товара следующим директивам и нормам ЕС
- (HR)** izjavljuje sljedeću uskladenost s odredbama i normama EU za artikl.
- (RO)** declară următoarea conformitate cu linia directoare CE și normele valabile pentru articolul.
- (TR)** ürün ile ilgili olarak AB Yönetmelikleri ve Normları gereğince aşağıdaki uygunluk açıklama masını sunar.
- (GR)** δηλώνει την ακόλουθη συμφωνία σύμφωνα με την Οδηγία ΕΕ και τα πρότυπα για το προϊόν
- (I)** dichiara la seguente conformità secondo la direttiva UE e le norme per l'articolo
- (DK)** attesterer følgende overensstemmelse i henhold til EU-direktiv og standarder for produkt
- (CZ)** prohlašuje následující shodu podle směrnice EU a norem pro výrobek.
- (H)** a következő konformitást jelenti ki a termékek-re vonatkozó EU-irányvonalak és normák szerint
- (SLO)** pojasnjuje sledečo skladnost po smernici EU in normah za artikel.
- (PL)** deklaruje zgodność wymienionego poniżej artykułu z następującymi normami na podstawie dyrektywy WE.
- (SK)** vydáva nasledujúce prehlásenie o zhode podľa smernice EÚ a noriem pre výrobok.
- (BG)** декларира следното съответствие съгласно директивите и нормите на ЕС за продукта.

### Klima-Splitanlage SKA 3501 EQ C+H

- |  |   |
|--|---|
| <input checked="" type="checkbox"/> 98/37/EG             | <input type="checkbox"/> 87/404/EWG       |
| <input checked="" type="checkbox"/> 73/23/EWG_93/68/EEC  | <input type="checkbox"/> R&TTED 1999/5/EG |
| <input type="checkbox"/> 97/23/EG                        | <input type="checkbox"/> 2000/14/EG:      |
| <input checked="" type="checkbox"/> 89/336/EWG_93/68/EEC | <input type="checkbox"/> 95/54/EG:        |
| <input type="checkbox"/> 90/396/EWG                      | <input type="checkbox"/> 97/68/EG:        |
| <input type="checkbox"/> 89/686/EWG                      |   |

**EN 55014-1; EN 5594-2; EN 61000-3-2; EN 61000-3-3;  
EN 60335-1+A11+A1+A12+A2+A16; EN 60335-2-40+A1**

Landau/lsar, den 08.12.2004

  
Weichselgartner  
Leiter QS Konzern

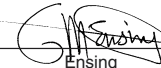
  
Ensing  
Leiter Technik EC

Art.-Nr.: 23.657.30 I.-Nr.: 01014  
Subject to change without notice

Archivierung: 2365730-06-4155050-E

# GARANTIEURKUNDE

Auf das in der Anleitung bezeichnete Gerät geben wir 2 Jahre Garantie, für den Fall, dass unser Produkt mangelhaft sein sollte. Die 2-Jahres-Frist beginnt mit dem Gefahrenübergang oder der Übernahme des Gerätes durch den Kunden. Voraussetzung für die Geltendmachung der Garantie ist eine ordnungsgemäße Wartung entsprechend der Bedienungsanleitung sowie die bestimmungsgemäße Benutzung unseres Gerätes.

**Selbstverständlich bleiben Ihnen die gesetzlichen Gewährleistungsrechte innerhalb dieser 2 Jahre erhalten.** Die Garantie gilt für den Bereich der Bundesrepublik Deutschland oder der jeweiligen Länder des regionalen Hauptvertriebspartners als Ergänzung der lokal gültigen gesetzlichen Vorschriften. Bitte beachten Sie Ihren Ansprechpartner des regional zuständigen Kundendienstes oder die unten aufgeführte Serviceadresse.

ISC GmbH · International Service Center  
Eschenstraße 6 · D-94405 Landau/Isar (Germany)  
Info-Tel. 0180-5 120 509 • Telefax 0180-5 835 830  
Service- und Infoserver: <http://www.isc-gmbh.info>

## CERTIFICADO DE GARANTIA

Damos 2 anos de garantia para o aparelho referido no manual, no caso do nosso produto estar defeituoso. O prazo de 2 anos inicia-se com a transferência do risco ou com a aceitação do aparelho por parte do cliente.

A validade da garantia do nosso aparelho está dependente de uma manutenção conforme com o manual de instruções e de uma utilização adequada.

**Naturalmente, os direitos de garantia constantes nesta declaração aplicam-se durante 2 anos.**

A garantia é válida para a República Federal da Alemanha ou os respectivos países do distribuidor principal regional como complemento às disposições em vigor localmente. Certifique-se relativamente ao contacto do respectivo serviço de assistência técnica regional ou veja, em baixo, o endereço do serviço de assistência técnica.



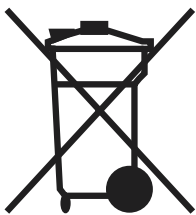

Ⓟ Alternativa de reciclagem à devolução:

O proprietário do aparelho eléctrico no caso de não optar pela devolução é obrigado a reciclar adequadamente o aparelho eléctrico. Para tal, o aparelho usado também pode ser entregue a uma instalação de recolha que trate da eliminação de resíduos, respeitando a legislação nacional sobre resíduos e respectiva reciclagem. Não estão abrangidos os meios auxiliares e os acessórios sem componentes electrónicos, que acompanham os aparelhos usados.

Ⓟ Só para países da UE

Não deite as ferramentas eléctricas para o lixo doméstico.

Segundo a directiva europeia 2002/96/CE relativa aos resíduos de equipamentos eléctricos e electrónicos e a respectiva transposição para o direito interno, as ferramentas eléctricas usadas devem ser recolhidas separadamente e colocadas nos ecopontos para efeitos de reciclagem.

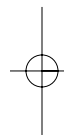
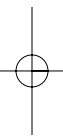

**P**

A reprodução ou duplicação, mesmo que parcial, da documentação e dos anexos dos produtos, carece da autorização expressa da ISC GmbH.

EH 12/2004

